



TRAVELER 4all Ergo Aktiv-Leichtlauf-Faltrollstuhl

Zugelassen bis 120 kg Zuladung
HMV Pos.Nr.: 18.50.03.0219

A9035100000 € 4.270,00

Kostenvoranschlag Datum: _____

**Beratung erfolgte durch
Mitarbeiter Sanitätshaus:** _____

Außendienst PRO ACTIV: _____

Bestellung Datum: _____

gemäß AGB PRO ACTIV GmbH

Sanitätshaus / Firmenadresse:

Kd.-Nr.: _____
Name: _____
Straße: _____
PLZ / Ort: _____
Tel.: _____
Fax: _____
E-Mail: _____
ASP.: _____

Versandadresse: **wie Firmenadresse**

abweichend (siehe unten)

Name: _____
Straße: _____
PLZ / Ort: _____

Kundenname / Kommission:

Name, Vorname: _____
Straße: _____
PLZ / Ort: _____
Tel.: _____
Fax: _____
E-Mail: _____
Geb.-Dat.: _____
Kostenträger: _____

Rechnungsadresse: **wie Firmenadresse**

abweichend (siehe unten)

Kd.-Nr.: _____
Name: _____
Straße: _____
PLZ / Ort: _____
Tel.: _____
Fax: _____
E-Mail: _____
ASP.: _____

Grundmaße

Körpermaße:

Körpergröße: _____ cm

Gewicht: _____ kg

Unterschenkellänge: _____ cm
(anatomisches Maß: Kniekehle bis Fußsohle)

Indikation: _____

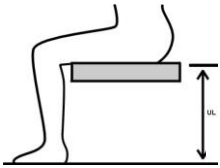

Diese Angaben sind zur Prüfung notwendig. Bei fehlenden Angaben kann keine Prüfung der entsprechenden Kriterien erfolgen!

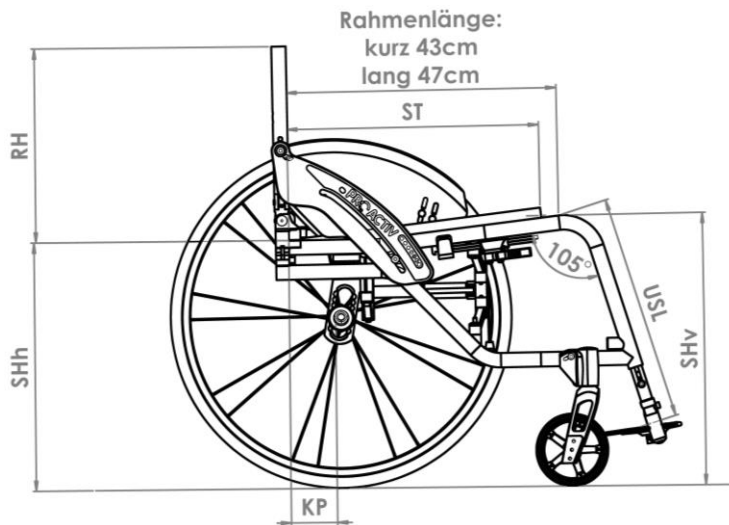

Rollstuhlmaße:

Sitzbreite SB	<input type="checkbox"/> 33	<input type="checkbox"/> 34	<input type="checkbox"/> 35	<input type="checkbox"/> 36	<input type="checkbox"/> 37	<input type="checkbox"/> 38	<input type="checkbox"/> 39	<input type="checkbox"/> 40	Optional bei Rahmen lang Sondermaß SB möglich:				
	<input type="checkbox"/> 41	<input type="checkbox"/> 42	<input type="checkbox"/> 43	<input type="checkbox"/> 44	<input type="checkbox"/> 45	<input type="checkbox"/> 46	<input type="checkbox"/> 47	<input type="checkbox"/> 48		<input type="checkbox"/> 49	<input type="checkbox"/> 50	<input type="checkbox"/> 51	<input type="checkbox"/> 52
Sitztiefe ST	Kurzer Rahmen					Langer Rahmen							
	<input type="checkbox"/> 36	<input type="checkbox"/> 37	<input type="checkbox"/> 38	<input type="checkbox"/> 39	<input type="checkbox"/> 40	<input type="checkbox"/> 40	<input type="checkbox"/> 41	<input type="checkbox"/> 42	<input type="checkbox"/> 43	<input type="checkbox"/> 44	<input type="checkbox"/> 45	<input type="checkbox"/> 46	<input type="checkbox"/> 47
Rückenhöhe RH	<input type="checkbox"/> 20	<input type="checkbox"/> 21	<input type="checkbox"/> 22	<input type="checkbox"/> 23	<input type="checkbox"/> 24	<input type="checkbox"/> 25	<input type="checkbox"/> 26	<input type="checkbox"/> 27	<input type="checkbox"/> 28	<input type="checkbox"/> 29			
	<input type="checkbox"/> 30	<input type="checkbox"/> 31	<input type="checkbox"/> 32	<input type="checkbox"/> 33	<input type="checkbox"/> 34	<input type="checkbox"/> 35	<input type="checkbox"/> 36	<input type="checkbox"/> 37	<input type="checkbox"/> 38	<input type="checkbox"/> 39			
	<input type="checkbox"/> 40	<input type="checkbox"/> 41	<input type="checkbox"/> 42	<input type="checkbox"/> 43	<input type="checkbox"/> 44	<input type="checkbox"/> 45	<input type="checkbox"/> 46	<input type="checkbox"/> 47	<input type="checkbox"/> 48				
Unterschenkellänge USL	<input type="checkbox"/> 37	<input type="checkbox"/> 38	<input type="checkbox"/> 39	<input type="checkbox"/> 40	<input type="checkbox"/> 41	<input type="checkbox"/> 42	<input type="checkbox"/> 43	<input type="checkbox"/> 44					
	<input type="checkbox"/> 45	<input type="checkbox"/> 46	<input type="checkbox"/> 47	<input type="checkbox"/> 48	<input type="checkbox"/> 49	<input type="checkbox"/> 50	<input type="checkbox"/> 51						
Sitzhöhe hinten SHh (bei 24" Antriebsrädern)	<input type="checkbox"/> 39	<input type="checkbox"/> 40	<input type="checkbox"/> 41	<input type="checkbox"/> 42	<input checked="" type="checkbox"/> 43	<input type="checkbox"/> 44	<input type="checkbox"/> 45						
Sitzhöhe vorne SHv	<input type="checkbox"/> 44	<input type="checkbox"/> 45	<input type="checkbox"/> 46	<input checked="" type="checkbox"/> 47	<input type="checkbox"/> 48	<input type="checkbox"/> 49	<input type="checkbox"/> 50	<input type="checkbox"/> 51	<input type="checkbox"/> 52				
Kipppunkt KP (Vorderseite Rückenrohr bis Achsmitte Antriebsrad)	<input type="checkbox"/> 3	<input type="checkbox"/> 4	<input type="checkbox"/> 5	<input type="checkbox"/> 6	<input type="checkbox"/> 7	<input checked="" type="checkbox"/> 8	<input type="checkbox"/> 9	<input type="checkbox"/> 10	<input type="checkbox"/> 11				

Bitte die benötigten Maße ankreuzen (alle Maße sind in cm angegeben).

Bei den unterstrichenen Werten handelt es sich um die Standardeinstellung.

Die Werte SHh und SHv können je nach Radgröße, Radsturz sowie vorderem und hinterem Rahmenwinkel geringfügig von den vorgegebenen Werten abweichen!

Sondermaße auf Anfrage möglich.

Rahmenfarbe - Einfarbdesign

Informationen zu aktuellen Farbdesigns und Beispielbilder unter: www.proactiv-gmbh.de/farben/

Rahmenfarbe: Auswahl aus Farbpalette

Rahmenfarbe wird bei Bestellung angegeben

A9000100170-000

Roh, gestrahlt, nicht beschichtet

A9000100170-020

Hinweis: In Verbindung mit Feuchtigkeit z.B. Handschweiß kann es zu dunklen Alu-Abfärbungen kommen.

Gestrahlt, mit transparenter, seidenmatter Beschichtung

A9000100170-021

Pulverfarben

Weiß RAL 9016

glanz A9000100170-023

matt A9000100170-123 € 40,10

Brillant Silber

glanz A9000100170-011

Anthrazit RAL 7016

glanz A9000100170-001

matt A9000100170-101 € 40,10

Schwarz RAL 9005

glanz A9000100170-003

matt A9000100170-019 € 40,10

Rein Orange RAL 2004

glanz A9000100170-022

matt A9000100170-122 € 40,10

Pink Magenta RAL 4010

glanz A9000100170-037

matt A9000100170-137 € 40,10

Pastellblau RAL 5024

glanz A9000100170-036

matt A9000100170-136 € 40,10

Lemon Green

glanz A9000100170-005

matt A9000100170-105 € 40,10

Gelb RAL 1023

glanz A9000100170-046

matt A9000100170-146 € 40,10

Rot RAL 3001

glanz A9000100170-047

matt A9000100170-147 € 40,10

Lagoon Blue

glanz A9000100170-052

matt A9000100170-152 € 40,10

Athletic Grey

glanz A9000100170-050

matt A9000100170-150 € 40,10

Muddy Grey

glanz A9000100170-051

matt A9000100170-151 € 40,10

Pulverfarben „Dormant“

Tiefschwarz Effekt Silber

glanz A9000100170-007

Sky Blue

glanz A9000100170-017

Marine Blau

glanz A9000100170-045

matt A9000100170-145 € 40,10

Electric Green

glanz A9000100170-015

matt A9000100170-115 € 40,10

Violett

glanz A9000100170-044

Fire Red

glanz A9000100170-018

matt A9000100170-118 € 40,10

Rahmenfarbe – Einfarbdesign Sonderfarben „Nasslack“

€ 323,20

Storm (Eisblau)

glanz A9000100170-500

matt A9000100170-501

Café

glanz A9000100170-520

matt A9000100170-521

Prairie (Roségold)

glanz A9000100170-504

matt A9000100170-505

Pearl (Perlmutter-Weiß)

glanz A9000100170-524

matt A9000100170-525

Berry (Beere)

glanz A9000100170-526

matt A9000100170-527

Blue Ocean

glanz A9000100170-522

matt A9000100170-523

Emerald (Smaragdgrün)

glanz A9000100170-514

matt A9000100170-515

Mint

glanz A9000100170-528

matt A9000100170-529

Chili

glanz A9000100170-516

matt A9000100170-517

Rahmenfarbe - Zweifarbdesign

Hinweis: Beim Zweifarbdesign entsprechen beide Farben dem Glanzgrad der Designfarbe.

Zweifarbdesign bestehend aus einer Grundfarbe (am Rahmen hinten) und einer Designfarbe (am Rahmen vorne)

€ 248,30

Farbe bitte nachstehend wählen:

Grundfarbe (am Rahmen hinten)

Weiß RAL 9016

A9000100170-200

Brillant Silber

A9000100170-201

Anthrazit RAL 7016

A9000100170-202

Schwarz RAL 9005

A9000100170-203

Pastellblau RAL 5024

A9000100170-206

Lemon Green

A9000100170-207

Gelb RAL 1023

A9000100170-208

Lagoon Blue

A9000100170-212

Athletic Grey

A9000100170-210

Muddy Grey

A9000100170-211

Designfarbe (am Rahmen vorne)

Schwarz RAL 9005

glanz A9000100170-259

matt A9000100170-260

Lemon Green

glanz A9000100170-250

matt A9000100170-251

Chili

glanz A9000100170-253

matt A9000100170-254

Rein Orange RAL 2004

glanz A9000100170-255

matt A9000100170-256

Café

glanz A9000100170-278

matt A9000100170-279

Mint

glanz A9000100170-286

matt A9000100170-287

Emerald (Smaragdgrün)

glanz A9000100170-274

matt A9000100170-275

Storm (Eisblau)

glanz A9000100170-264

matt A9000100170-265

Prairie (Roségold)

glanz A9000100170-266

matt A9000100170-267

Pearl (Perlmutter-Weiß)

glanz A9000100170-282

matt A9000100170-283

Berry (Beere)

glanz A9000100170-284

matt A9000100170-285

Blue Ocean

glanz A9000100170-280

matt A9000100170-281

Farbe - Anbauteile

Hinweis: Sofern keine Angabe erfolgt, werden Lenkradgabel und Lagerblock in Schwarz montiert.

Antriebsrad: Alu-Felge, Nabe und Speichen

Schwarz A9000100171-003

Lenkradgabel und Lagerblock

Silber A9000100173-011

Schwarz A9000100173-003

Farbdesign Anbauteile nach Kundenwunsch:

Antriebsrad: Alu-Felge und Design-Inlett¹

Rahmenfarbe A9000100171-999 € 230,80

Auswahl aus Einfarbdesign (abweichend von der Rahmenfarbe) A9000100171-998 € 267,10

Farbe: _____

A9000100170-

Lenkrad: 5" Alu-Felge² (3-Speichen-Design)

Rahmenfarbe A9000100174-999 € 69,50

Auswahl aus Einfarbdesign (abweichend von der Rahmenfarbe) A9000100174-998 € 80,60

Farbe: _____

A9000100170-

Spezielle Farbwünsche (Rahmen oder Anbauteile)

Rahmenfarbe Einzelbeschaffung

Auswahl aus RAL Farbpalette

A9000100170-100 € 383,10

Glanzgrad

glanz

matt

Farbbezeichnung

RAL Nummer

Hinweis: Anbauteile **nicht** in Designfarben möglich

¹ Nur in Verbindung mit Liteline-Nabe (bei Antriebsrad Alu-Felge mit 18 oder 36 Speichen, Einwand)

² Nur in Verbindung mit Lenkrad 5" Alu-Felge 3-Speichen-Design gute Dämpfung A900050121*, sowie mit Federgabel 5-Speichen-Design A9000500160*

Rahmen

Achtung: Fußauflagefläche bei V-Form $x = SB - (0,25 \times USL + 6 \text{ cm})$

Rahmenvorbau G-Form

A9035100012-K*
Kniewinkel 95°

A9035100010-K*
Kniewinkel 105°

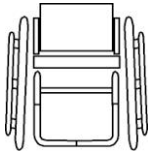

Rahmenvorbau V-Form

A9035100020-K* € 280,80
Kniewinkel 95°

A9035100023-K* € 280,80
Kniewinkel 105°

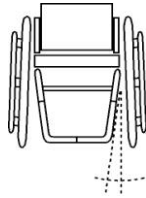

Sondermaß Sitzbreite 49 cm - 52 cm
HMV Pos.Nr. 18.99.99.2001

A9030100060 € 282,90

Schiebegriffe

Rückenrohr mit integriertem Griffbogen

A9000401051-K € 120,60
gerade.

Auch mit Lordosewölbung möglich:

- 1 cm
 2 cm
 3 cm



Aluminium-Schiebegriffe fest im Rückenrohr montiert

A9000401050 € 120,60
ab RH 23 cm



Schiebegriffe horizontal im Rückenrohr eingeschraubt

A9000401076 € 223,60
abschraubbar



Sicherheitsschiebegriffe stufenlos höhenverstellbar

HMV Pos.Nr. 18.99.99.0908

A9000401060* € 200,10

Befestigung im Rückenrohr
ab RH 30 cm bei Anpassrücken
ab RH 43 cm bei Rückenschale
ab RH 35 cm bei Rückenrohr mit Lordose



Sicherheitsschiebegriffe rückverlagert Länge 45 cm

HMV Pos.Nr. 18.99.99.0908

A9030401071 € 377,50

stufenlos höhenverstellbar,
Schiebegriffhalter am Rückenquerbügel
montiert
Bis SB 42 cm oder Körpergewicht 95 kg
Nicht in Verbindung mit Armauflage
abschwenkbar



Ausstattung ohne Schiebegriffe

A9000401000

Rückenlehne

Rückenlehne abfaltbar

HMV Pos.Nr. 18.99.99.0007
HMV Pos.Nr. 18.99.99.0005

A9000400021
7-fach winkel-verstellbar,
mit integrierten kunststoffummantelten
Aluminium-Seitenteilen



Rückenrohr mit Lordosewölbung

A9000400005-K € 105,80

- 1 cm
 2 cm
 3 cm



Rückenausstattung

Sofern keine Angabe erfolgt, wird der „Anpassrücken mit Rückenpolster“ ausgeliefert.

Anpassrücken und Rückenpolster

A9000802010-K

Bezugsstoff: Schwarz, atmungsaktiv, offene Oberfläche
Polsterstärke: 16 mm
Ausstattung mit Rückenquerbügel



Anpassrücken und Rückenpolster „light“

A9000802320-K001 € 42,80

Rückenpolster mit extra dünner Polsterung für leichtes, platzsparendes Zusammenfallen des Rollstuhles
Bezugsstoff: Schwarz atmungsaktiv, offene Oberfläche
Polsterstärke: 9 mm
Ausstattung mit Rückenquerbügel

Rückenerhöhung + 3 - 5 cm

A9000802100 € 144,40

zu RH Nennmaß
Nur in Kombination mit höhenverstellbaren Schiebegriffen



Ausstattung ohne Rückenbespannung und Rückenpolster bzw. Rückensystem

A9000802011 € -53,00

Ausstattung mit Rückenquerbügel

Weitere Rückensysteme wie z. B. Ergonomie-Rückenschale siehe separates Bestellblatt: „PRO ACTIV Sitz- und Rückensysteme“



Unsere PRO ACTIV Kraftknotensysteme finden Sie auf unserem separaten Bestellblatt „Kraftknotensysteme“



Sitzbespannung

Sofern keine Angabe erfolgt, wird die „Sitzbespannung Offenes Gurtsystem“ ausgeliefert.

Offenes Gurtsystem

A9000801011-K

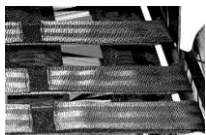

Geschlossenes Gurtsystem

A9000801020-K € 85,40



Ausstattung ohne Sitzbespannung

A9000801050



Sitzkissen

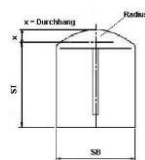
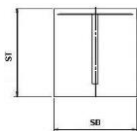

Sitzkissen in Rechteckkontur Inlett: Standard

A9000805180-K* € 106,60

Sitzkissen mit Radiuskontur Inlett: Standard

A9000800300-K* € 148,00

Sitzkissenhöhe:

3 cm 5 cm
 4 cm 6 cm

Sitzkissen in Rechteckkontur Inlett: Anti-Dekubitus

bis 30x30 cm
A9000805204-K* € 276,20

>30x30 bis 50x50 cm
A9000805200-K* € 401,90

Sitzkissen mit Radiuskontur Inlett: Anti-Dekubitus

bis 30x30 cm
A9000800311-K* € 326,50

>30x30 bis 50x50 cm
A9000800310-K* € 443,70

Sitzkissenhöhe:

4 cm
 6 cm

Bezugsstoff:

Schwarz, atmungsaktiv, offene Oberfläche

Schwarz, atmungsaktiv, geschlossene Oberfläche

Sofern keine Angabe erfolgt, wird der Bezugsstoff „Schwarz, atmungsaktiv, offene Oberfläche“ ausgeliefert.

Sitzkissen ist vorhanden

Sie finden die Sitzkissen auch auf unserem separaten Bestellblatt „PRO ACTIV Sitz- und Rückensysteme“

Kleiderschutz

Kleiderschutz Aluminium über Rastfunktion abnehmbar

Abdeckung dem Radlauf folgend einstellbar
Nur in Verbindung mit Rückenlehne abfaltbar



in anthrazit matt

A9000403215-K € 224,90

in Rahmenfarbe (Grundfarbe bei
Zweifarbdesign)

A9000403216-K € 287,60

in Designfarbe (nur bei Rahmenfarbe im
Zweifarbdesign möglich)

A9000403217-K € 319,40

Kleiderschutz Carbon über Rastfunktion abnehmbar

A9000400013-K € 521,20

Abdeckung dem Radlauf folgend einstellbar
Nur in Verbindung mit Rückenlehne abfaltbar



Armauflagen

Armauflage höhenverstellbar im Kleiderschutz integriert

inklusive Kleiderschutz Aluminium
mit Armpolster 25 cm lang
über Rastfunktion abnehmbar
Nur in Verbindung mit Rückenlehne abfaltbar



in anthrazit matt

A9000400014-K € 526,70

in Rahmenfarbe (Grundfarbe bei
Zweifarbdesign)

A9000400015-K € 575,00

in Designfarbe (nur bei Rahmenfarbe im
Zweifarbdesign)

A9000400016-K € 599,20

Armauflage höhenverstellbar im Kleiderschutz integriert

A9000400017-K € 797,00

inklusive Kleiderschutz Carbon mit Armpolster 25 cm lang über Rastfunktion abnehmbar
Nur in Verbindung mit Rückenlehne abfaltbar

Radplatten

Serienmäßige Ausstattung mit 12 mm Buchsen / Achsen.

Radstandsverlängerung über „Rastmechanismus mit Zugbedienung“

HMV Pos.Nr. 18.99.99.0409

A9110102001 € 537,50

abnehmbar, mit durchgehendem Achsrohr 4° / 6° Sturz integriert, Spur unabhängig einstellbar



Radsturz

*Gesamtbreite bei eng montiertem Greifring

1° Antriebsradsturz

A9030202010
Gesamtbreite = ca. SB + 20 cm*

4° Antriebsradsturz

A9030202030
Gesamtbreite = ca. SB + 26 cm*

6° Antriebsradsturz

A9030202040
Gesamtbreite = ca. SB + 30 cm*

E-Adaptionen

Vorbereitung zum Anbau „e-motion“ / „e-motion DuoDrive“

A9030201200* € 465,00

Ausstattung: Drehmomentstütze e-motion, 1/2" Achse und Buchsenlänge 50,8 mm (2") PRO ACTIV und die Fa. Alber empfehlen den paarweisen Anbau von Kippstützen. Bitte unter „Adaptionen“ wählen.

Vorbereitung zum Anbau „e-fix“

A9030201210* € 465,00

Ausstattung: Drehmomentstütze e-fix, 1/2" Achse und Buchsenlänge 50,8 mm (2") PRO ACTIV und die Fa. Alber empfehlen den paarweisen Anbau von Kippstützen. Bitte unter „Adaptionen“ wählen.

Rollstuhllieferung erfolgt an:

- Alber GmbH
(Bitte auch auf S. 1 unter „Versandadresse abweichend“ eintragen)
- Fachhändler

Bremssystem

Sofern keine Angabe erfolgt, wird das „Kniehebelbremssystem Bremshebel Standard“ ausgeliefert.

Empfehlung: Bei KP 7 cm oder kleiner empfehlen wir das Kniehebelbremssystem mit Bremshebel 20° ausgestellt.

Integralfeststellbremse

HMV Pos.Nr. 18.99.99.0599

A9035705000 € 229,80

Bremshalter am oberen Rahmenrohr angeschraubt
Nur in Verbindung mit max. 4° Antriebsradsturz möglich.



Kniehebelbremssystem Bremshebel Standard

A9000701010-001



Kniehebelbremssystem Bremshebel lang

A9000701010-002



Kniehebelbremssystem Bremshebel tief

A9000701010-003



Kniehebelbremssystem Bremshebel 20° ausgestellt

- Bremshebel Standard
A9000700002
- Bremshebel lang
A9000701010-004



Kniehebelbremssystem Bremshebel abklappbar HMV Pos.Nr. 18.99.99.0504

A9000706008 **€ 146,70**
Länge: 9 cm



Fußstütze

Sofern keine Angabe erfolgt, wird der „Fußbügel durchgehend“ ausgeliefert.

Fußbügel durchgehend

A9030601000-K
mit Rohr-Auflagebügel, faltbar, abnehmbar
Beim Falten des Rollstuhls faltet der Fußbügel
ab USL 37 cm komplett mit.
Bei V-Form: Bei Fußauflagefläche $x < 22$ cm
wird der Fußbügel parallel ausgeführt.
Bei Ausstattung der Fußstütze mit
„Fußbrettauflage gummiert“, diese bitte unter
„Zubehör Fußstütze“ wählen



Fußbügel einseitig hochklappbar

HMV Pos.Nr. 18.99.99.0302

A9030601300-K* **€ 228,70**
mit durchgehendem Rohr-Auflagebügel,
höhenverstellbar +/- 3 cm,
nach außen schwenkbar, abnehmbar
(bei V-Form: ab SB 40 cm)
Bei Ausstattung der Fußstütze mit
„Fußbrettauflage gummiert“, diese bitte unter
„Zubehör Fußstütze“ wählen



Fußbügel nach hinten hochfaltbar mit Federrastmechanismus

HMV Pos.Nr. 18.99.99.0399

A9035602005-K* **€ 326,60**
abnehmbar, mit durchgehendem Rohr-
Auflagebügel
bei KW 105° ab USL 39 cm
bei KW 95° ab USL 38 cm
Bei Ausstattung der Fußstütze mit
„Fußbrettauflage gummiert“, diese bitte unter
„Zubehör Fußstütze“ wählen



Fußstütze mittig geteilt

HMV Pos.Nr. 18.99.99.0399

A9030603101-K **€ 374,20**
mit gummierter Fußbrettauflage,
winkelverstellbar,
nach außen schwenkbar und seitlich
hochklappbar, abnehmbar
bei V-Form ab SB 40 cm



Fußstütze „Swing Away“

HMV Pos.Nr. 18.99.99.0399

A9016604100-K **€ 374,20**
mit gummierter Fußbrettauflage,
mittig geteilt, seitlich abschwinkbar,
hochklappbar, höhenverstellbar, abnehmbar,
winkelverstellbar



Zubehör Fußstütze

Fußbrettauflage gummiert

HMV Pos.Nr. 18.99.99.0303

A9000610000-K **€ 116,40**
verschraubt, winkelverstellbar
Tiefe: 14 cm



Fußbrettseitenanschlag

A9000610100 **€ 55,20**
einstellbar
Nur in Verbindung mit Fußbrettauflage
gummiert



Adaptionen

Kippstütze

HMV Pos.Nr. 18.99.99.0408

rechts
A9000300100-K001 € 156,40

links
A9000300100-K002 € 156,40

verstellbar, abnehmbar, schwenkbar,
mit Zugfeder und Universaladapter



Vorbereitung zur Montage der Kippstütze mit Aufbock-Funktion der Firma Alber (e-fix, e-motion)

A9016300105 € 274,40

Universaladapter ist vorbereitet für die
Montage der Kippstütze mit Aufbock-Funktion
der Firma Alber.

Lieferung ohne Kippstütze und
Kippstützenaufnahme.

Diese bitte kundenseitig bei der Fa. Alber
bestellen



Transitrollen

HMV Pos.Nr. 18.99.99.0405

A9000301100 € 304,80

abnehmbar mit Universaladapter
Nicht in Kombination mit Kippstütze



Ankippbügel

rechts
A9000302100-K001 € 129,50

links
A9000302100-K002 € 129,50

mit Universaladapter und Quickpin
Nicht in Kombination mit Kippstütze rechts bzw.
links



3" Lenkräder

3" Skaterrollen (80 mm)

HMV Pos.Nr. 18.99.99.0401

A9000501110 € 65,40

pannensicher



4" Lenkräder

4" Lenkrad „Standard“ Vollgummi schwarz

HMV Pos.Nr. 18.99.99.0401

A9000501011-004
(82A), pannensicher



4" Skaterrollen (100 mm)

HMV Pos.Nr. 18.99.99.0401

A9000501120 € 65,40

pannensicher



4" Sicherheitsleuchtröhre (100 mm)

HMV Pos.Nr. 18.99.99.0401

A9000501220 € 87,60

pannensicher



4" Frog Legs Lenkrad (100 mm)

A9000501230 € 196,50

mit austauschbarem Gummilauftring 6 mm,
pannensicher
Farbe: Schwarz, Felge in Silber
inkl. Distanzscheibe Haarabweiser (5,3 mm)



5" Lenkräder

5" Lenkrad „Standard“ PU schwarz

HMV Pos.Nr. 18.99.99.0401

A9000501036-005
(82A), pannensicher



5" Lenkrad „Standard“ PU grau

HMV Pos.Nr. 18.99.99.0401

A9000501031-005
(82A), pannensicher



5" Sicherheitsleuchtrolle (125 mm)

HMV Pos.Nr. 18.99.99.0401

A9000501221 € 87,60
pannensicher



5" Alu-Felge 3-Speichen-Design „gute Dämpfung“

HMV Pos.Nr. 18.99.99.0401

Silber eloxiert
A9000501210 € 166,30

Schwarz
A9000501211 € 166,30

mit austauschbarem Gummilauftring 6 mm
mittelhart, pannensicher
inkl. Distanzscheibe Haarabweiser (3 mm)



5" Frog Legs Lenkrad (125 mm)

A9000501232 € 196,50

mit austauschbarem Gummilauftring 6 mm,
pannensicher
Farbe: Schwarz, Felge in Silber
inkl. Distanzscheibe Haarabweiser (5,3 mm)



6" Lenkräder

6" Lenkrad „Standard“ PU grau

HMV Pos.Nr. 18.99.99.0401

A9000501010-006
(82A), pannensicher



6" Lenkrad „luftbereift“

A9000501050 € 52,90
SH vorne min. 42 cm



6" Lenkrad „Flexel-System“

HMV Pos.Nr. 18.99.99.0401

A9000501070 € 52,90
pannensicher



Lenkradgabel

Farben der Lenkradgabel siehe „Farbe Anbauteile“.
Sofern keine Angabe erfolgt, wird die „Lenkradgabel Standard mit Schraubachse“ ausgeliefert.

Lenkradgabel Standard

A9000500100-K001
mit Schraubachse

A9000500100-K002 € 154,80
mit Steckachse
HMV Pos.Nr. 18.99.99.0403



Lenkradgabel Heavy Duty

für hohe Belastungen oder
bei Nutzung elektrischer Zusatzantriebe

A9000510111-K001 € 49,90
mit Schraubachse

A9000510111-K002 € 202,40
mit Steckachse
HMV Pos.Nr. 18.99.99.040



Federgabel

inkl. 5" Alu-Felge „gute Dämpfung“
HMV Pos.Nr. 18.99.99.0403

A9000500160-K002 € 570,40
mit Steckachse



Lenkradgabel-Wechselsatz „Standard“

HMV Pos.Nr. 18.99.99.0403

A9000500300-K € 274,40
Lenkradgabel Standard mit Steckachse



Lenkradgabel-Wechselsatz „Heavy Duty“

HMV Pos.Nr. 18.99.99.0403

A9000500301-K € 312,50
Lenkradgabel Heavy Duty mit Steckachse



Der Lenkradgabel-Wechselsatz wird ohne
Lenkräder geliefert.
Falls Lenkräder gewünscht werden, bitte unter
der Rubrik „Lenkräder“ eine zweite Auswahl
ankreuzen.

Spurdistanz

Lenkradspurverbreiterung



A9000500400* € 54,70
10 mm pro Seite

A9000500401* € 54,70
15 mm pro Seite

A9000500410* € 54,70
20 mm pro Seite

Antriebsräder

Informationen zu weiteren Felgentypen, Ausführungen und Verfügbarkeiten unter: www.proactiv-gmbh.de
 Sofern keine Angabe erfolgt, wird das „Antriebsrad Alu-Felge 36 Speichen“ ausgeliefert.

Antriebsrad Alu-Felge 18 Speichen

24" (ETRTO 540)
 A9000203122

mit Liteline-Nabe, radial verspeicht

Nicht in Verbindung mit:

- Pannensicherer Bereifung
- Einhandantrieb
- Kraftknoten
- Handbike

nur bis 70 kg Körpergewicht:

Sturz \ Gewicht	1°	4°	6°	8°	10°
bis 50 Kg	✓	✓	✓	✓	✓
51 - 60 Kg	✓	✓	✓	✓	✓
61 - 70 Kg	✓	✓			



Antriebsrad Alu-Felge 36 Speichen

24" (ETRTO 540)
 A9000203000-010

mit Liteline-Nabe (Bild links),
 radial verspeicht
 bis 120 kg Körpergewicht

24" (ETRTO 540)
 A9000203000-020

mit Alu-Hochflanschnabe (Bild rechts),
 radial verspeicht
 über 120 kg Körpergewicht



Antriebsrad Doppelwandfelge 36 Speichen

HMV Pos.Nr. 18.99.99.0499

24" (ETRTO 540)
 A9000203100

€ 145,90

25" (ETRTO 559)
 A9000203200

€ 145,90

26" (ETRTO 590)
 A9000203300

€ 145,90

mit Alu-Hochflanschnabe,
 radial verspeicht
 Einsatz bei hohen Belastungen und
 Körpergewicht > 120 kg



Spinergy Laufrad „Spox Sport“ mit 24 PBO Speichen; Felge, Nabe und Speichen in schwarz

HMV Pos.Nr. 18.99.99.0499

24" (ETRTO 540)
 A9000203550

€ 725,00

25" (ETRTO 559)
 A9000201559

€ 725,00

26" (ETRTO 590)
 A9000203555

€ 725,00



Spinergy „Everyday Light Extreme“ mit 12 PBO Speichen; Felge und Nabe in schwarz, Speichen in weiß

HMV Pos.Nr. 18.99.99.0499

24" (ETRTO 540)
 A9000203554

€ 885,00

Empfehlung: bis 70 kg Körpergewicht,
 nicht in Verbindung mit Handbike-/Zuggeräte-
 Nutzung.



Spinergy „Everyday Light Extreme“ mit 12 PBO Speichen; Felge, Nabe und Speichen in schwarz

HMV Pos.Nr. 18.99.99.0499

24" (ETRTO 540)
 A9000203552

€ 885,00

Empfehlung: bis 70 kg Körpergewicht,
 nicht in Verbindung mit Handbike-/Zuggeräte-
 Nutzung.



Greifringe

x = Maß Greifringanbau

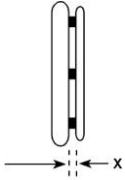

Greifringanbau
allgemein:

- x = 11 mm
- x = 19 mm

Greifringanbau
Curve + Gekko Greifringe:

- x = 10 mm
- x = 18 mm

Sofern keine Angabe erfolgt, wird der Greifring weit (19 mm / 18 mm) angebaut.

Edelstahl Ø 20 mm

- 24" Greifring für
24" Rad und 25" Rad
A9000205010-004
- 26" Greifring für
26" Rad
A9000205010-006



Aluminium Ø 19 mm silber eloxiert

- 24" Greifring für
24" Rad und 25" Rad
A9000205019-004



Aluminium Ø 19 mm pulverbeschichtet in Rahmenfarbe

HMV Pos.Nr. 18.99.99.0904
(Grundfarbe bei Zweifarbdesign)

- = Oberfläche glanz
- = Oberfläche matt

Hinweis: Beschichtung in matt wird aufgrund
des geringen Grips nicht empfohlen.

- 24" Greifring für
24" Rad und 25" Rad **€ 63,10**
A9000205020-004
- 26" Greifring für
26" Rad **€ 63,10**
A9000205020-006



Aluminium Ø 19 mm poliert und harteloxiert

- 24" Greifring für
24" Rad und 25" Rad **€ 152,50**
A9000205030-004
- 26" Greifring für
26" Rad **€ 152,50**
A9000205030-006



Titan Ø 19 mm

- 24" Greifring für
24" Rad und 25" Rad **€ 310,30**
A9000205040-004
- 26" Greifring für
26" Rad **€ 310,30**
A9000205040-006



Silikon-Greifringüberzug

HMV Pos.Nr. 18.99.99.0901

- für Greifring 24"
A9000205100-004 **€ 215,20**
- für Greifring 26"
A9000205100-006 **€ 215,20**

Oberfläche ohne Struktur,
kompatibel zu Greifring Ø 19 mm oder
Ø 20 mm.



Ultra-Grip „sehr griffig“

HMV Pos.Nr. 18.99.99.0904

- 24" Greifring für
24" Rad und 25" Rad **€ 372,10**
A9000205070-004
- 26" Greifring für
26" Rad **€ 372,10**
A9000205070-006



Ergo-Grip

HMV Pos.Nr. 18.99.99.0904

- 24" Greifring für
24" Rad und 25" Rad **€ 377,90**
A9000205080-004
- 26" Greifring für
26" Rad **€ 377,90**
A9000205080-006
Anbau an Felge anliegend



Curve schwarz eloxiert, ergonomisches Greifringprofil

- 24" Greifring für
24" Rad und 25" Rad **€ 370,60**
H 24 mm
A9000205130-004
- 24" Greifring für
24" Rad und 25" Rad **€ 370,60**
H 31 mm, Größe L
A9000205140-004
- 26" Greifring für
26" Rad **€ 370,60**
H 31 mm, Größe L
A9000205140-006



<p>Curve silber eloxiert ergonomisches Greifringprofil</p> <p><input type="checkbox"/> 24" Greifring für 24" Rad und 25" Rad H 31 mm, Größe L € 375,50 A9000205160-004</p> 	<p>Curve pulverbeschichtet, ergonomisches Greifringprofil HMV Pos.Nr. 18.99.99.0904</p> <p><input type="checkbox"/> = Rahmenfarbe (Oberfläche glanz) <input type="checkbox"/> = schwarz (Oberfläche glanz)</p> <p><input type="checkbox"/> 24" Greifring für 24" Rad und 25" Rad H 24 mm € 432,40 A9000205135-004</p> <p><input type="checkbox"/> 24" Greifring für 24" Rad und 25" Rad H 31 mm, Größe L € 432,40 A9000205145-004</p> <p><input type="checkbox"/> 26" Greifring für 26" Rad H 31 mm, Größe L € 432,40 A9000205145-006</p> 	<p>Curve Grip, mit Tetra-Grip-Beschichtung, ergonomisches Greifringprofil HMV Pos.Nr. 18.99.99.0904</p> <p><input type="checkbox"/> 24" Greifring für 24" Rad und 25" Rad H 31 mm Größe L € 481,40 A9000205150-004</p> 
<p>Quadro mit Tetra-Grip-Beschichtung HMV Pos.Nr. 18.99.99.0904</p> <p><input type="checkbox"/> 24" Greifring für 24" Rad und 25" Rad € 492,90 A9000205170-004</p> <p><input type="checkbox"/> 25" Greifring für 25" Rad € 492,90 A9000205170-005</p> <p><input type="checkbox"/> 26" Greifring für 26" Rad € 492,90 A9000205170-006</p> 	<p>Gekko schwarz eloxiert HMV Pos.Nr. 18.99.99.0904</p> <p><input type="checkbox"/> 24" Greifring für 24" Rad und 25" Rad € 477,30 A9000205175-004</p> <p><input type="checkbox"/> 25" Greifring für 25" Rad € 477,30 A9000205175-005</p> <p><input type="checkbox"/> 26" Greifring für 26" Rad € 477,30 A9000205175-006</p> <p>mit vollständig in das Profil integrierter, robuster und austauschbarer Silikonlippe Profilhöhe 31 mm</p>  	<p>Gekko silber eloxiert HMV Pos.Nr. 18.99.99.0904</p> <p><input type="checkbox"/> 24" Greifring für 24" Rad und 25" Rad € 488,80 A9000205185-004</p> <p>mit vollständig in das Profil integrierter, robuster und austauschbarer Silikonlippe Profilhöhe 31 mm</p> 
<p>Gekko S schwarz eloxiert HMV Pos.Nr. 18.99.99.0904</p> <p><input type="checkbox"/> 24" Greifring für 24" Rad und 25" Rad € 477,30 A9000205195-004</p> <p>mit vollständig in das Profil integrierter, robuster und austauschbarer Silikonlippe Profilhöhe 24 mm</p> 	<p>Ausstattung ohne Greifring</p> <p><input checked="" type="checkbox"/> A9000205990</p>	

Speichenschutz

Finger- und Speichenschutz „transparent“

für 24" Rad
A9000206300-004 € 191,50

für 26" Rad
A9000206300-006 € 191,50

Nicht in Verbindung mit Spinerger
Antriebsrädern



Bereifung

Sofern keine Angabe erfolgt, wird die Bereifung „Schwalbe RightRun schwarz“ ausgeliefert.

Schwalbe „RightRun“ Hochdruckleichtlaufbereifung

24x1" (540-25)
A9000204001-004

Farbe: Schwarz
7,5 bar



Schwalbe „RightRun“ Hochdruckleichtlaufbereifung

24x1" (540-25)
A9000204000-004

25x1" (559-23)
A9000204000-005

26x1" (590-25)
A9000204000-006

Farbe: Grau, schwarzwand
7,5 bar



Schwalbe „DownTown“ Profilbereifung

24x1" (540-25)
A9000204010-004

7,5 bar



Schwalbe „MarathonPlus Evolution“ mit „smart guard“ Pannenschutzprotector

HMV Pos.Nr. 18.99.99.0407

24x1" (540-25)
A9000204030-014 € 45,50

25x1" (559-25)
A9000204030-015 € 45,50

26x1" (590-25)
A9000204030-016 € 45,50

Farbe: Schwarz
10 bar



Schwalbe „MarathonPlus“ mit „smart guard“ Pannenschutzprotector

HMV Pos.Nr. 18.99.99.0407

24x1" (540-25)
A9000204030-004 € 45,50

Farbe: Grau, schwarzwand
10 bar



Schwalbe „One“

24x1" (540-25)
A9000204123-004 € 86,00

Farbe: Schwarz
9 bar



Pannensichere Bereifung „Vollgummireifen“

HMV Pos.Nr. 18.99.99.0402

24x1" (540-25)
A9000204201-004 € 113,40

Farbe: Schwarz
Nicht in Verbindung mit 18 Speichen-
Antriebsrad, Spinerger und Einhandantrieb



Zubehör

24" MTB Wechselradsatz

HMV Pos.Nr. 18.99.99.0499

mit Doppelwandfelge (ETRTO 507), Alu-Hochflanschnabe, Steckachsen und Edelstahl-Greifring
Mountainbike-Bereifung wahlweise:

A9000203410 € 650,40

24x1,75" Schwalbe "Marathon Plus"
Bremseinstellung kompatibel zum 24x1" Rad



A9000203413 € 650,40

24x2,1" Schwalbe „SMART SAM Sport“
Bremseinstellung nicht kompatibel zum 24x1" Rad



Steckachse mit Bedienungsunterstützung, Druckknopf groß

A9000200096 € 97,80

Verriegelungsmaß: 122 / 110 mm
Achsdurchmesser: 12 mm
Nicht in Verbindung mit Arretierbarer Antriebsrad-Achsverschluss „Tetra Clip“, nicht in Verbindung mit Einhandantrieb



Arretierbarer Antriebsrad-Achsverschluss „Tetra Clip“

HMV Pos.Nr. 18.99.99.0999

A9000206400 € 153,90

Nicht in Verbindung mit Spinerger Antriebsräder, Einhandantrieb, Trommelbremse oder Liteline-Nabe



Handluftkompressor mit Manometer

HMV Pos.Nr. 18.99.99.0999

A9000901100 € 98,30

bis 14 bar



Längenverstellbarer Sicherheits-Beckengurt mit Gurtschloss

HMV Pos.Nr. 18.99.99.0905

A9000902100 € 74,60



Längenverstellbarer Sicherheits-Beckengurt mit Klettverschluss

HMV Pos.Nr. 18.99.99.0905

A9000902110 € 59,60



Stockhalter mit flexiblem Nylon-Becher

HMV Pos.Nr. 18.99.99.0909

A9000902310* € 127,00

flexibel



Beleuchtungsset SIGMA

HMV Pos.Nr. 18.99.99.0911

A9000903270 € 99,80

bestehend aus Frontlicht und Rückleuchte, über Micro USB Buchse aufladbar, inkl. Micro USB Ladekabel.
STVZO zugelassenes Beleuchtungsset



Transporttasche für Traveler-Rahmen

HMV Pos.Nr. 18.99.99.0999

A9030903200 € 225,70

Nur in Verbindung mit Lenkradgabel mit Steckachse



Transporttasche für Antriebsräder

HMV Pos.Nr. 18.99.99.0999

für 24" Rad
A9000903530-004 € 71,90
Ø 76 cm x 2 cm

für 26" Rad
A9000903530-006 € 71,90
Ø 83 cm x 2 cm



Accessoire-Tasche HMV Pos.Nr. 18.99.99.0999 <input type="checkbox"/> A9000903600 € 70,30 17 cm x 13 cm x 5 cm 	Verriegelungsband für Traveler HMV Pos.Nr. 18.99.99.0999 <input type="checkbox"/> A9030902200 € 18,60	
Weiteres Zubehör wie z. B. Handbikes, Lenkvorsätze etc. siehe separates Bestellblatt oder www.proactiv-gmbh.de		
Dienstleistungen		
Beratung und Ausmessung durch PRO ACTIV <input type="checkbox"/> A9990000000 € 327,80	Übergabe und Einweisung des Rollstuhls durch PRO ACTIV <input type="checkbox"/> A9990000006 € 327,80	

Anmerkungen und Notizen:

Ort, Datum

Unterschrift Endkunde / Fachhändler

Das Unterschriftsfeld ist für den Berater und Versicherten vorgesehen. Dadurch wird bestätigt, dass die vorgesehene Ausstattung für den Versicherten einvernehmlich ist.