



LITTY 4all Kinderrollstuhl

Zugelassen bis 50 kg Zuladung
Gewicht ab 6,7 kg

A9043100000-* € 3.690,00

Kostenvoranschlag Datum: _____

**Beratung erfolgte durch
Mitarbeiter Sanitätshaus:** _____

Außendienst PRO ACTIV: _____

Bestellung Datum: _____

gemäß AGB PRO ACTIV GmbH

Sanitätshaus / Firmenadresse:

Kd.-Nr.: _____
Name: _____
Straße: _____
PLZ / Ort: _____
Tel.: _____
Fax: _____
E-Mail: _____
ASP.: _____

Versandadresse: **wie Firmenadresse**

abweichend (siehe unten)

Name: _____
Straße: _____
PLZ / Ort: _____

Kundenname / Kommission:

Name, Vorname: _____
Straße: _____
PLZ / Ort: _____
Tel.: _____
Fax: _____
E-Mail: _____
Geb.-Dat.: _____
Kostenträger: _____

Rechnungsadresse: **wie Firmenadresse**

abweichend (siehe unten)

Kd.-Nr.: _____
Name: _____
Straße: _____
PLZ / Ort: _____
Tel.: _____
Fax: _____
E-Mail: _____
ASP.: _____

Körpermaße:

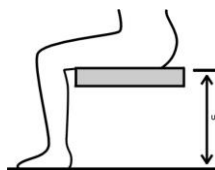

Körpergröße: _____ cm

Gewicht: _____ kg

Unterschenkelhöhe: _____ cm
(anatomisches Maß: Kniekehle bis Fußsohle)

Indikation: _____

Diese Angaben sind zur Prüfung notwendig. Bei fehlenden Angaben kann keine Prüfung der entsprechenden Kriterien erfolgen!

Grundmaße

Sitzplatte und Rückenschale am Seitenteil verschraubt

Achtung: Sitzplatte und Rückenschale bitte separat auswählen

Rollstuhlmaße:

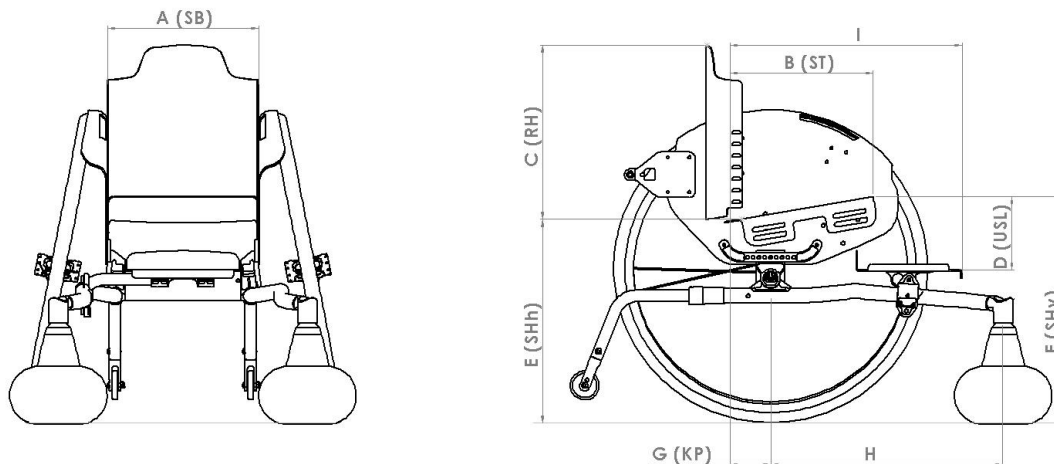

Sitzbreite **SB**

<input type="checkbox"/> 18	<input type="checkbox"/> 20	<input type="checkbox"/> 22	<input type="checkbox"/> 24	<input type="checkbox"/> 26	<input type="checkbox"/> 28	<input type="checkbox"/> 30	<input type="checkbox"/> 32	<input type="checkbox"/> 34
-----------------------------	-----------------------------	-----------------------------	-----------------------------	-----------------------------	-----------------------------	-----------------------------	-----------------------------	-----------------------------

Sitztiefe **ST**

<input type="checkbox"/> 20	<input type="checkbox"/> 25	<input type="checkbox"/> 30	<input type="checkbox"/> 35
-----------------------------	-----------------------------	-----------------------------	-----------------------------

Hinweis: Verstellung über Langloch +/- 2 cm

Rückenhöhe **RH**

<input type="checkbox"/> 20	<input type="checkbox"/> 25	<input type="checkbox"/> 30	<input type="checkbox"/> 35
-----------------------------	-----------------------------	-----------------------------	-----------------------------

Hinweis: Höhenverstellung über Lochraster +/- 2 cm

Unterschenkellänge **USL**

<input type="checkbox"/> 20	<input type="checkbox"/> 21	<input type="checkbox"/> 22	<input type="checkbox"/> 23	<input type="checkbox"/> 24	<input type="checkbox"/> 25	<input type="checkbox"/> 26	<input type="checkbox"/> 27	<input type="checkbox"/> 28	<input type="checkbox"/> 29
<input type="checkbox"/> 30	<input type="checkbox"/> 31	<input type="checkbox"/> 32	<input type="checkbox"/> 33	<input type="checkbox"/> 34	<input type="checkbox"/> 35	<input type="checkbox"/> 36	<input type="checkbox"/> 37	<input type="checkbox"/> 38	<input type="checkbox"/> 39
<input type="checkbox"/> 40	<input type="checkbox"/> 41	<input type="checkbox"/> 42	<input type="checkbox"/> 43	<input type="checkbox"/> 44					

Auswahl Antriebsradgröße

(erforderlich für die weiteren Abmessungen)

<input type="checkbox"/> 20"	<input type="checkbox"/> 22"	<input type="checkbox"/> 24"
------------------------------	------------------------------	------------------------------

Sitzhöhe hinten **SHh**

20":	<input type="checkbox"/> 31	<input type="checkbox"/> 32	<input type="checkbox"/> 33	<input type="checkbox"/> 34	<input type="checkbox"/> 35
22":	<input type="checkbox"/> 34	<input type="checkbox"/> 35	<input type="checkbox"/> 36	<input type="checkbox"/> 37	<input type="checkbox"/> 38
24":	<input type="checkbox"/> 37	<input type="checkbox"/> 38	<input type="checkbox"/> 39	<input type="checkbox"/> 40	<input type="checkbox"/> 41

Sitzhöhe vorne **SHv**

20":	<input type="checkbox"/> 34	<input type="checkbox"/> 35	<input type="checkbox"/> 36	<input type="checkbox"/> 37	<input type="checkbox"/> 38
22":	<input type="checkbox"/> 37	<input type="checkbox"/> 38	<input type="checkbox"/> 39	<input type="checkbox"/> 40	<input type="checkbox"/> 41
24":	<input type="checkbox"/> 40	<input type="checkbox"/> 41	<input type="checkbox"/> 42	<input type="checkbox"/> 43	<input type="checkbox"/> 44

Kipppunkt **KP**

(Vorderseite Rückenrohr bis Achsmitte Antriebsrad)

20":	<input type="checkbox"/> 5	<input type="checkbox"/> 6	<input type="checkbox"/> 7
22":	<input type="checkbox"/> 6	<input type="checkbox"/> 7	<input type="checkbox"/> 8
24":	<input type="checkbox"/> 7	<input type="checkbox"/> 8	<input type="checkbox"/> 9

H: Position des Lenkradlagerblocks

(nur zur Information)

20":	22":	24":
37	40	43

I: Abstand Vorderkante Fußbrett bis Rücken _____ cm (Falls nichts angegeben: Sitztiefe + 15 cm)

Abweichende Maße sind gegen Aufpreis möglich

Für die Konstruktion gelten die Maßtoleranzen gemäß DIN EN ISO 13920

Genauigkeitsgrad	Bis 30	Über 30 bis 120	Über 120 bis 400	Über 400 bis 1000
C	+/- 1	+/- 3	+/- 4	+/- 6

Rahmenfarbe - Einfarbdesign

Rahmen, Seitenteile und Sitzsystem

Informationen zu aktuellen Farbdesigns und Beispielbilder unter: www.proactiv-gmbh.de/farben.php

Rahmenfarbe: Auswahl aus Farbpalette

Rahmenfarbe wird bei Bestellung angegeben

A9000100170-000

Roh, gestrahlt, nicht beschichtet

A9000100170-020

Hinweis: In Verbindung mit Feuchtigkeit z.B. Handschweiß kann es zu dunklen Alu-Abfärbungen kommen.

Gestrahlt, mit transparenter, seidenmatter Beschichtung

A9000100170-021

Pulverfarben

Weiß RAL 9016

glanz A9000100170-023

matt A9000100170-123

€ 40,10

Brillant Silber

glanz A9000100170-011

Anthrazit RAL 7016

glanz A9000100170-001

matt A9000100170-101

€ 40,10

Schwarz RAL 9005

glanz A9000100170-003

matt A9000100170-019

€ 40,10

Rein Orange RAL 2004

glanz A9000100170-022

matt A9000100170-122

€ 40,10

Pink Magenta RAL 4010

glanz A9000100170-037

matt A9000100170-137

€ 40,10

Pastellblau RAL 5024

glanz A9000100170-036

matt A9000100170-136

€ 40,10

Lemon Green

glanz A9000100170-005

matt A9000100170-105

€ 40,10

Gelb RAL 1023

glanz A9000100170-046

matt A9000100170-146

€ 40,10

Rot RAL 3001

glanz A9000100170-047

matt A9000100170-147

€ 40,10

Lagoon Blue

glanz A9000100170-052

matt A9000100170-152

€ 40,10

Athletic Grey

glanz A9000100170-050

matt A9000100170-150

€ 40,10

Muddy Grey

glanz A9000100170-051

matt A9000100170-151

€ 40,10

Pulverfarben „Dormant“

Tiefschwarz Effekt Silber

glanz A9000100170-007

Sky Blue

glanz A9000100170-017

Marine Blau

glanz A9000100170-045

matt A9000100170-145

€ 40,10

Electric Green

glanz A9000100170-015

matt A9000100170-115

€ 40,10

Violett

glanz A9000100170-044

Fire Red

glanz A9000100170-018

matt A9000100170-118

€ 40,10

Rahmenfarbe – Einfarbdesign Sonderfarben „Nasslack“

Rahmen, Seitenteile und Sitzsystem

€ 323,20

Storm (Eisblau)

glanz A9000100170-500

matt A9000100170-501

Café

glanz A9000100170-520

matt A9000100170-521

Prairie (Roségold)

glanz A9000100170-504

matt A9000100170-505

Pearl (Perlmutter-Weiß)

glanz A9000100170-524

matt A9000100170-525

Berry (Beere)

glanz A9000100170-526

matt A9000100170-527

Blue Ocean

glanz A9000100170-522

matt A9000100170-523

Emerald (Smaragdgrün)

glanz A9000100170-514

matt A9000100170-515

Mint

glanz A9000100170-528

matt A9000100170-529

Chili

glanz A9000100170-516

matt A9000100170-517

Rahmenfarbe - Zweifarbdesigns

Hinweis: Beim Zweifarbdesign entsprechen beide Farben dem Glanzgrad der Designfarbe.

- Zweifarbdesign bestehend aus einer Rahmenfarbe und einer zweiten Farbe für Seitenteile bzw. Sitzplatte und Rückenschale** € 248,30
A9042100170-200

Farben bitte nachstehend wählen:

Zweifarbbeschichtung Litty bestehend aus einer Grundfarbe am Rahmen mit Achsrohr und einer zweiten Farbbeschichtung für die Seitenteile und falls gewünscht für das Sitzsystem. Auswahl aus Einfarbdesign:

A: Rahmenfarbe: A9000100170-

B: Seitenteilfarbe: A9000100170-

Farbe Sitzplatte und Rückenschale: A oder B

Farbe - Anbauteile

Hinweis: Sofern keine Angabe erfolgt, werden Lenkradgabel und Lagerblock in Schwarz montiert.

Antriebsrad: Alu-Felge, Nabe und Speichen

Schwarz A9000100171-003

Lenkradgabel und Lagerblock

Silber A9000100173-011

Schwarz A9000100173-003

Farbdesign Anbauteile nach Kundenwunsch:

Antriebsrad: Alu-Felge und Design-Inlett¹

Rahmenfarbe A9000100171-999 € 230,80

Auswahl aus Einfarbdesign (abweichend von der Rahmenfarbe) A9000100171-998 € 267,10

Farbe: _____
A9000100170-

Lenkrad: 5" Alu-Felge² (3-Speichen-Design)

Rahmenfarbe A9000100174-999 € 69,50

Auswahl aus Einfarbdesign (abweichend von der Rahmenfarbe) A9000100174-998 € 80,60

Farbe: _____
A9000100170-

Spezielle Farbwünsche (Rahmen oder Anbauteile)

Rahmenfarbe Einzelbeschaffung Auswahl aus RAL Farbpalette

A9000100170-100 € 383,10

Glanzgrad

glanz

matt

Farbbezeichnung

RAL Nummer

Hinweis: Anbauteile **nicht** in Designfarben möglich

¹ Nur in Verbindung mit Liteline-Nabe (bei Antriebsrad Alu-Felge mit 18 Speichen)

² Nur in Verbindung mit Lenkrad 5" Alu-Felge 3-Speichen-Design gute Dämpfung A9000501210 bzw. A9000501211

Schiebegriffe

Zentral-Schiebegriff Aluminium

A9042401085-K
höhenverstellbar
Halterung mittig am Rückenquerbügel
verschweißt



Zentral-Schiebegriff Aluminium mit abfaltbarem Griffbereich

A9042401084-K € 94,90
höhenverstellbar und abfaltbar im Griffbereich
über Verzahnungsgelenk
Halterung mittig am Rückenquerbügel
verschweißt
Zugelassen bis 50 kg Körpergewicht



Zentral-Schiebegriff Aluminium für Bremsgriffe mit abfaltbarem Griffbereich

A9042401086-K € 131,20
höhenverstellbar und abfaltbar im Griffbereich
über Verzahnungsgelenk
Halterung mittig am Rückenquerbügel
verschweißt
Zugelassen bis 50 kg Körpergewicht
Nur in Verbindung mit A9042701020 Feststell-
Kniehebelbremse für Begleitperson



Sicherheitsschiebegriffe rückverlagert

Länge: 45 cm
max. Höhe = SHh + ca. 53 cm
A9042401075-K001

Länge: 55 cm
max. Höhe = SHh + ca. 63 cm
A9042401075-K002

stufenlos höhenverstellbar,
Schiebegriffhalter am Rückenquerbügel
montiert

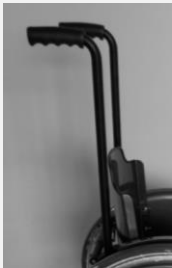

Schiebegriffbügel Aluminium geschlossen, abfaltbar über Verzahnungsgelenk

A9042401069-K € 360,50
stufenlos höhenverstellbar
Schiebegriffhalter rückverlagert



Ausstattung ohne Schiebegriffe

A9000401000

Rückenausstattung

Sofern keine Angabe erfolgt, wird die „Ergonomie-Rückenschale Aluminium“ ausgeliefert.

Ergonomie-Rückenschale Aluminium HMV Pos.Nr. 18.99.99.0003

A9042802210-K € 408,30
in Rahmenfarbe
ab RH 20 cm und ab SB 18 cm



Rückenkissen für Ergonomie- Rückenschale

A9042802220-K € 201,80
Bezugsstoff:
 Schwarz, atmungsaktiv, offene Oberfläche
 Schwarz, atmungsaktiv, geschlossene
Oberfläche

Sofern keine Angabe erfolgt, wird der
Bezugsstoff „Schwarz, atmungsaktiv, offene
Oberfläche“ ausgeliefert.



Ausstattung ohne Rückenschale und Rückenpolster

A9042802011

Sitzsystem

Sitzplatte Aluminium

HMV Pos.Nr. 18.99.99.0199

A9042801210-K

in Rahmenfarbe
zwischen den Aluseitenteilen verschraubt
verstellbar in Höhe, Winkel und Tiefe



Sitzkissen

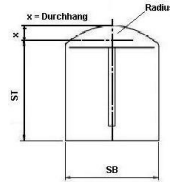
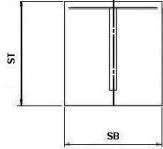

Sitzkissen in Rechteckkontur Inlett: Standard

A9000805180-K* € 106,60

Sitzkissen mit Radiuskontur Inlett: Standard

A9000800300-K* € 148,00

Sitzkissenhöhe:

3 cm 5 cm
 4 cm 6 cm

Sitzkissen in Rechteckkontur Inlett: Anti-Dekubitus

bis 30x30 cm
A9000805204-K* € 276,20

>30x30 bis 50x50 cm
A9000805200-K* € 401,90

Sitzkissen mit Radiuskontur Inlett: Anti-Dekubitus

bis 30x30 cm
A9000800311-K* € 326,50

>30x30 bis 50x50 cm
A9000800310-K* € 443,70

Sitzkissenhöhe:

4 cm
 6 cm

Bezugsstoff:

- Schwarz, atmungsaktiv, offene Oberfläche
 Schwarz, atmungsaktiv, geschlossene Oberfläche
Sofern keine Angabe erfolgt, wird der Bezugsstoff „Schwarz, atmungsaktiv, offene Oberfläche“ ausgeliefert.

Sitzkissen ist vorhanden

Sie finden die Sitzkissen auch auf unserem separaten Bestellblatt „PRO ACTIV Sitz- und Rückensysteme“

Antriebsradsturz

11° Antriebsradsturz

A9042202030

Bremssystem

Sofern keine Angabe erfolgt, wird das „Kniehebelbremssystem“ ausgeliefert.

Kniehebelbremssystem

A9042701010
Bremshebel im Seitenteil integriert



Feststell-Kniehebelbremse für Begleitperson

A9042701020 € 429,10

Bedienung vom Schiebegriff über
Bowdenzüge
Nur in Verbindung mit Kniehebelbremssystem
und Schiebegriffen



Fußstütze

Sofern keine Angabe erfolgt, wird die „Fußauflage fest“ ausgeliefert.

Fußauflage fest

A9042601010-K
einstellbar in Höhe, Tiefe und Winkel
inkl. Fußbrettauflage mit Antirutschfolie beklebt



Fußauflage nach hinten hochklappbar

HMV Pos.Nr. 18.99.99.0399

A9042602010-K € 265,10

inkl. Fußbrettauflage mit Antirutschfolie beklebt



Adaptionen

Kippstütze nach oben schwenkbar

HMV Pos.Nr. 18.99.99.0408

- rechts
A9042301160-12* € 191,50
- links
A9042301160-22* € 191,50
abnehmbar durch Quickpin



Outdoor Radvorsatz mit Lenkgabel

- A9042900200-K € 782,00

Ausstattung mit Geradeauslauffarretierung über Schnellspannklammer vom Rollstuhl abnehmbar
mit schwenkbarem luftbereiftem 12.1/2 x 2.1/4" Lenkrad
über Steckachse vom Halterohr abnehmbar
für maximalen Bodendruck am
Vorsatzgerät von 30 kg



Outdoor Radvorsatz starr ohne Lenkfunktion

- A9042900100-K € 695,80

geeignet für Schiebeeinsatz durch Begleitperson,
mit luftbereiftem 12.1/2 x 2.1/4" Lenkrad
für maximalen Bodendruck am
Vorsatzgerät von 30 kg



3" Lenkräder

3" Skaterollen (80 mm)

HMV Pos.Nr. 18.99.99.0401

- A9000501110 € 65,40
pannensicher



4" Lenkräder

4" Lenkrad „Standard“ Vollgummi schwarz

HMV Pos.Nr. 18.99.99.0401

- A9000501011-004
(82 A), pannensicher



4" Skaterollen (100 mm)

HMV Pos.Nr. 18.99.99.0401

- A9000501120 € 65,40
pannensicher



4" Sicherheitsleuchttrolle (100 mm)

HMV Pos.Nr. 18.99.99.0401

- A9000501220 € 87,60
pannensicher



4" Frog Legs Lenkrad (100 mm)

- A9000501230 € 196,50

mit austauschbarem Gummilauftring 6 mm,
pannensicher
Farbe: Schwarz, Felge in Silber
inkl. Distanzscheibe Haarabweiser (5,3 mm)



5" Lenkräder

5" Lenkrad „Standard“ PU schwarz

HMV Pos.Nr. 18.99.99.0401

- A9000501036-005
(82A), pannensicher



5" Lenkrad „Standard“ PU grau

HMV Pos.Nr. 18.99.99.0401

- A9000501031-005
(82A), pannensicher



5" Sicherheitsleuchtrolle (125 mm)

HMV Pos.Nr. 18.99.99.0401

- A9000501221 **€ 87,60**
pannensicher



5" Alu-Felge 3-Speichen-Design „gute Dämpfung“

HMV Pos.Nr. 18.99.99.0401

- Silber eloxiert **€ 166,30**
A9000501210
- Schwarz **€ 166,30**
A9000501211

mit austauschbarem Gummilauftring 6 mm
mittelhart, pannensicher
inkl. Distanzscheibe Haarabweiser (3 mm)



5" Frog Legs Lenkrad (125 mm)

- A9000501232 **€ 196,50**

mit austauschbarem Gummilauftring 6 mm,
pannensicher
Farbe: Schwarz, Felge in silber
inkl. Distanzscheibe Haarabweiser (5,3 mm)



Lenkradgabel

Farben der Lenkradgabel siehe „Farbe Anbauteile“

Sofern keine Angabe erfolgt, wird die „Lenkradgabel Standard mit Schraubachse“ ausgeliefert.

Lenkradgabel Standard

- A9000500100-K001
mit Schraubachse
- A9000500100-K002 **€ 154,80**

mit Steckachse
HMV Pos.Nr. 18.99.99.0403



Lenkradgabel-Wechselsatz LITTY

HMV Pos.Nr. 18.99.99.0403

- A9000500300-K **€ 274,40**
mit Steckachse

Der Artikel wird ohne Lenkräder geliefert.
Falls Lenkräder gewünscht werden, bitte unter
der Rubrik „Lenkräder“ eine zweite Auswahl
ankreuzen.



Antriebsräder

Antriebsrad Alu-Felge, 18 Speichen mit Liteline-Nabe

radial verspeicht
Design-Inlett in Rahmenfarbe

Antriebsradgröße entsprechend Seite 2 auswählen

- 20" (ETRTO 451)
A9000203053

- 22" (ETRTO 489)
A9000203063



- 24" (ETRTO 540)
A9000203123

Greifringe

x = Maß Greifringanbau

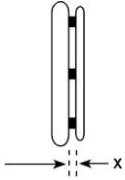

Greifringanbau
allgemein:

- x = 11 mm
- x = 19 mm

Greifringanbau
Curve + Gekko Greifringe:

- x = 10 mm
- x = 18 mm

Sofern keine Angabe erfolgt, wird der Greifring eng (11 mm / 10 mm) angebaut.

Edelstahl Ø 20 mm

- 20" Greifring für
20" Rad
A9000205010-001
- 22" Greifring für
22" Rad
A9000205010-002
- 24" Greifring für
24" Rad
A9000205010-004



Aluminium Ø 19 mm Silber eloxiert

- 24" Greifring für
24" Rad
A9000205019-004



Aluminium Ø 16 mm pulverbeschichtet in Rahmenfarbe

HMV Pos.Nr. 18.99.99.0904

(Grundfarbe bei Zweifarbdesign)

- = Oberfläche glanz
- = Oberfläche matt

Hinweis: Beschichtung in matt wird aufgrund
des geringen Grips nicht empfohlen.

- 20" Greifring für
20" Rad
A9000205021-001 **€ 63,10**
- 22" Greifring für
22" Rad
A9000205021-002 **€ 63,10**



Aluminium Ø 19 mm pulverbeschichtet in Rahmenfarbe

HMV Pos.Nr. 18.99.99.0904
(Grundfarbe bei Zweifarbdesign)

- = Oberfläche glanz
- = Oberfläche matt

Hinweis: Beschichtung in matt wird aufgrund
des geringen Grip nicht empfohlen.

- 20" Greifring für
20" Rad **€ 63,10**
A9000205020-001
- 22" Greifring für
22" Rad **€ 63,10**
A9000205020-002
- 24" Greifring für
24" Rad **€ 63,10**
A9000205020-004



Aluminium Ø 16 mm poliert und harteloxiert









- 20" Greifring für
20" Rad **€ 152,50**
A9000205031-001
- 22" Greifring für
22" Rad **€ 152,50**
A9000205031-002





Aluminium Ø 19 mm poliert und harteloxiert

- 20" Greifring für
20" Rad **€ 152,50**
A9000205030-001
- 22" Greifring für
22" Rad **€ 152,50**
A9000205030-002
- 24" Greifring für
24" Rad **€ 152,50**
A9000205030-004



<p>Titan ø 19 mm</p> <p><input type="checkbox"/> 24" Greifring für 24" Rad A9000205040-004</p> <p style="text-align: right;">€ 310,30</p> 	<p>Silikon-Greifringüberzug HMV Pos.Nr. 18.99.99.0901</p> <p><input type="checkbox"/> für Greifring 20" A9000205100-001</p> <p style="text-align: right;">€ 215,20</p> <p><input type="checkbox"/> für Greifring 22" A9000205100-002</p> <p style="text-align: right;">€ 215,20</p> <p><input type="checkbox"/> für Greifring 24" A9000205100-004</p> <p style="text-align: right;">€ 215,20</p> <p>Oberfläche ohne Struktur kompatibel zu Greifring Ø 19 mm oder Ø 20 mm</p> 	<p>Ultra-Grip „sehr griffig“ HMV Pos.Nr. 18.99.99.0904</p> <p><input type="checkbox"/> 20" Greifring für 20" Rad A9000205070-001</p> <p style="text-align: right;">€ 372,10</p> <p><input type="checkbox"/> 22" Greifring für 22" Rad A9000205070-002</p> <p style="text-align: right;">€ 372,10</p> <p><input type="checkbox"/> 24" Greifring für 24" Rad A9000205070-004</p> <p style="text-align: right;">€ 372,10</p> 
<p>Ergo-Grip HMV Pos.Nr. 18.99.99.0904</p> <p><input type="checkbox"/> 20" Greifring für 20" Rad A9000205080-001</p> <p style="text-align: right;">€ 377,90</p> <p><input type="checkbox"/> 22" Greifring für 22" Rad A9000205080-002</p> <p style="text-align: right;">€ 377,90</p> <p><input type="checkbox"/> 24" Greifring für 24" Rad A9000205080-004</p> <p style="text-align: right;">€ 377,90</p> <p>Anbau an Felge anliegend</p> 	<p>Maxgrepp mit Zell- und Naturgummiüberzug sehr griffig, weich</p> <p><input type="checkbox"/> 20" Greifring für 20" Rad A9000200788</p> <p style="text-align: right;">€ 377,90</p> <p><input type="checkbox"/> 22" Greifring für 22" Rad A9000200789</p> <p style="text-align: right;">€ 377,90</p> <p><input type="checkbox"/> 24" Greifring für 24" Rad A9000200787</p> <p style="text-align: right;">€ 377,90</p> 	<p>Curve schwarz eloxiert, ergonomisches Greifringprofil</p> <p><input type="checkbox"/> 22" Greifring für 22" Rad H 24 mm A9000205130-002</p> <p style="text-align: right;">€ 370,60</p> <p><input type="checkbox"/> 24" Greifring für 24" Rad H 24 mm A9000205130-004</p> <p style="text-align: right;">€ 370,60</p> 
<p>Curve pulverbeschichtet, ergonomisches Greifringprofil HMV Pos.Nr. 18.99.99.0904</p> <p><input type="checkbox"/> = Rahmenfarbe (Oberfläche glanz)</p> <p><input type="checkbox"/> = Schwarz (Oberfläche glanz)</p> <p><input type="checkbox"/> 24" Greifring für 24" Rad H 24 mm A9000205135-004</p> <p style="text-align: right;">€ 432,40</p> 	<p>Curve Grip, mit Tetra-Grip-Beschichtung ergonomisches Greifringprofil HMV Pos.Nr. 18.99.99.0904</p> <p><input type="checkbox"/> 24" Greifring für 24" Rad H 24 mm A9000205155-004</p> <p style="text-align: right;">€ 481,40</p> 	<p>Quadro mit Tetra-Grip-Beschichtung HMV Pos.Nr. 18.99.99.0904</p> <p><input type="checkbox"/> 24" Greifring für 24" Rad A9000205170-004</p> <p style="text-align: right;">€ 492,90</p> 

<p>Gekko schwarz eloxiert HMV Pos.Nr. 18.99.99.0904</p> <p><input type="checkbox"/> 22" Greifring für 22" Rad € 477,30 A9000205175-002</p> <p><input type="checkbox"/> 24" Greifring für 24" Rad € 477,30 A9000205175-004</p> <p>mit vollständig in das Profil integrierter, robuster und austauschbarer Silikonlippe Profilhöhe 31 mm</p> 	<p>Gekko silber eloxiert HMV Pos.Nr. 18.99.99.0904</p> <p><input type="checkbox"/> 24" Greifring für 24" Rad und 25" Rad € 488,80 A9000205185-004</p> <p>mit vollständig in das Profil integrierter, robuster und austauschbarer Silikonlippe Profilhöhe 31 mm</p> 	<p>Gekko S schwarz eloxiert HMV Pos.Nr. 18.99.99.0904</p> <p><input type="checkbox"/> 22" Greifring für 22" Rad € 477,30 A9000205195-002</p> <p><input type="checkbox"/> 24" Greifring für 24" Rad € 477,30 A9000205195-004</p> <p>mit vollständig in das Profil integrierter, robuster und austauschbarer Silikonlippe Profilhöhe 24 mm</p> 
--	--	---

Ausstattung ohne Greifring

- A9000205990

Speichenschutz

Finger- und Speichenschutz „transparent“

- für 20" Rad **€ 191,50**
A9000206300-001
- für 22" Rad **€ 191,50**
A9000206300-002
- für 24" Rad **€ 191,50**
A9000206300-004



Bereifung

Sofern keine Angabe erfolgt, wird die Bereifung „Schwalbe RightRun schwarz“ ausgeliefert.

Schwalbe „RightRun“ Hochdruckleichtlaufbereifung

- 22x1" (489-25)
A9000204001-002
- 24x1" (540-25)
A9000204001-004

Farbe: Schwarz
7,5 bar



Schwalbe „RightRun“ Hochdruckleichtlaufbereifung

- 20x1" (451-25)
A9000204000-001
- 22x1" (489-25)
A9000204000-002
- 24x1" (540-25)
A9000204000-004

Farbe: Grau, schwarzwand
7,5 bar



Schwalbe „MarathonPlus Evolution“ mit „smart guard“ Pannenschutzprotektor und Reflektorstreifen

HMV Pos.Nr. 18.99.99.0407







- 22x1" (489-25) **€ 45,50**
A9000204030-002

Farbe: Schwarz
10 bar



<p>Schwalbe „MarathonPlus Evolution“ mit „smart guard“ Pannenschutzprotektor HMV Pos.Nr. 18.99.99.0407</p> <p><input type="checkbox"/> 24x1" (540-25) € 45,50 A9000204030-014 Farbe: Schwarz 10 bar</p> 	<p>Schwalbe „MarathonPlus“ mit „smart guard“ Pannenschutzprotektor HMV Pos.Nr. 18.99.99.0407</p> <p><input type="checkbox"/> 24x1" (540-25) € 45,50 A9000204030-004 Farbe: Grau, schwarzwand 10 bar</p> 	
--	---	--

Zubehör

<p>Steckachse mit Bedienungsunterstützung, Druckknopf groß</p> <p><input type="checkbox"/> A9000200096 € 97,80</p> <p>Verriegelungsmaß: 122 / 110 mm Achsdurchmesser: 12 mm Nicht in Verbindung mit Arretierbarer Antriebsrad-Achsverschluss „Tetra Clip“, nicht in Verbindung mit Einhandantrieb</p> 	<p>Handluftkompressor mit Manometer HMV Pos.Nr. 18.99.99.0999</p> <p><input type="checkbox"/> A9000901100 € 98,30 bis 14 bar</p> 	<p>Längenverstellbarer Sicherheits-Beckengurt mit Gurtschloss HMV Pos.Nr. 18.99.99.0905</p> <p><input type="checkbox"/> A9000902100 € 74,60</p> 
<p>Längenverstellbarer Sicherheits-Beckengurt mit Klettverschluss HMV Pos.Nr. 18.99.99.0905</p> <p><input type="checkbox"/> A9000902110 € 59,60</p> 	<p>Accessoire-Tasche HMV Pos.Nr. 18.99.99.0999</p> <p><input type="checkbox"/> A9000903600 € 70,30 17 cm x 13 cm x 5 cm</p> 	<p>Transporttasche für Antriebsräder HMV Pos.Nr. 18.99.99.0999</p> <p><input type="checkbox"/> für 24" Rad Ø 76 cm x 2 cm A9000903530-004 € 71,90</p> 
<p>Therapie-Tisch HMV Pos.Nr. 18.99.99.0801</p> <p><input type="checkbox"/> Breite 350 mm € 444,00 A9000902800-001 abnehmbare Tischplatte aus Lexan, transparent, mit Frontkantung, mit 2 Stück. Positionsanschlätze Ø 25 mm (für Adaption an Rahmenrohr Ø 25 mm)</p> 		

Weiteres Zubehör wie z. B. Handbikes, Lenkvorsätze etc. siehe separates Bestellblatt oder www.proactiv-gmbh.de

Dienstleistungen

<p>Beratung und Ausmessung durch PRO ACTIV</p> <p><input type="checkbox"/> A9990000000 € 327,80</p>	<p>Übergabe und Einweisung des Rollstuhls durch PRO ACTIV</p> <p><input type="checkbox"/> A9990000006 € 327,80</p>	
---	--	--

Anmerkungen und Notizen

Ort, Datum

Unterschrift Endkunde / Fachhändler

Das Unterschriftsfeld ist für den Berater und Versicherten vorgesehen. Dadurch wird bestätigt, dass die vorgesehene Ausstattung für den Versicherten einvernehmlich ist.