



## TRAVELER 4all Ergo Aktiv-Leichtlauf-Faltrittstuhl

Zugelassen bis 120 kg Zuladung

A9035100001 CHF 4.390,00

**Kostenvoranschlag Datum:** \_\_\_\_\_

**Beratung erfolgte durch  
Mitarbeiter Sanitätshaus:** \_\_\_\_\_

**Außendienst PRO ACTIV:** \_\_\_\_\_

**Anfrage-Nr.:** \_\_\_\_\_

**Bestellung Datum:** \_\_\_\_\_

Gemäß AGB PRO ACTIV Reha-Technik GmbH

**Bestell-Nr.:** \_\_\_\_\_

### Sanitätshaus / Firmenadresse:

Kd.-Nr.: \_\_\_\_\_

Name: \_\_\_\_\_

Straße: \_\_\_\_\_

PLZ / Ort: \_\_\_\_\_

Tel.: \_\_\_\_\_

Fax: \_\_\_\_\_

E-Mail: \_\_\_\_\_

ASP.: \_\_\_\_\_

**Rechnungsadresse:**  **wie Firmenadresse**

**abweichend** (siehe unten)

Kd.-Nr.: \_\_\_\_\_

Name: \_\_\_\_\_

Straße: \_\_\_\_\_

PLZ / Ort: \_\_\_\_\_

Tel.: \_\_\_\_\_

Fax: \_\_\_\_\_

E-Mail: \_\_\_\_\_

ASP.: \_\_\_\_\_

**Versandadresse:**  **wie Firmenadresse**

**abweichend** (siehe unten)

Name: \_\_\_\_\_

Straße: \_\_\_\_\_

PLZ / Ort: \_\_\_\_\_

### Kundenname / Kommission:

ID- / Kom.-Nr.: \_\_\_\_\_

Name, Vorname: \_\_\_\_\_

Straße: \_\_\_\_\_

PLZ / Ort: \_\_\_\_\_

Tel.: \_\_\_\_\_

Fax: \_\_\_\_\_

E-Mail: \_\_\_\_\_

Geb.-Dat.: \_\_\_\_\_

Kostenträger: \_\_\_\_\_

# Grundmaße

## Körpermaße:

Körpergröße: \_\_\_\_\_ cm

Gewicht: \_\_\_\_\_ kg

Unterschenkel­länge: \_\_\_\_\_ cm  
(anatomisches Maß: Kniekehle bis Fußsohle)

Indikation: \_\_\_\_\_

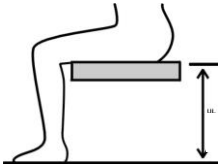

Diese Angaben sind zur Prüfung notwendig. Bei fehlenden Angaben kann keine Prüfung der entsprechenden Kriterien erfolgen!

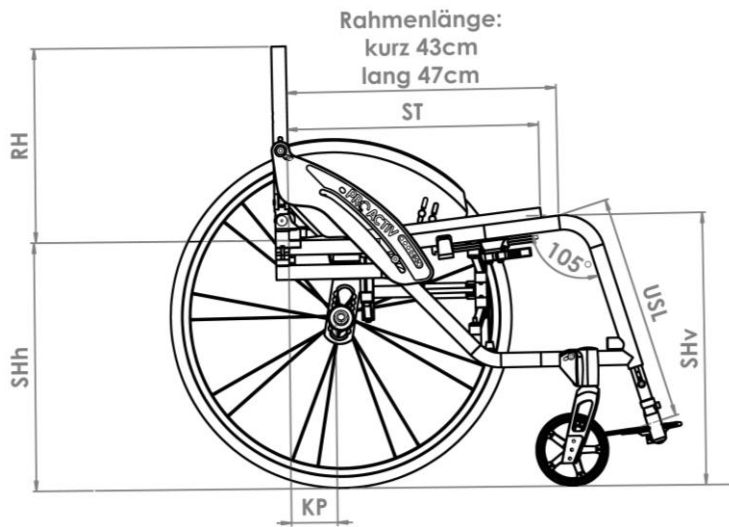

## Rollstuhlmaße:

Sitzbreite <b>SB</b>	<input type="checkbox"/> 33	<input type="checkbox"/> 34	<input type="checkbox"/> 35	<input type="checkbox"/> 36	<input type="checkbox"/> 37	<input type="checkbox"/> 38	<input type="checkbox"/> 39	<input type="checkbox"/> 40				
	<input type="checkbox"/> 41	<input type="checkbox"/> 42	<input type="checkbox"/> 43	<input type="checkbox"/> 44	<input type="checkbox"/> 45	<input type="checkbox"/> 46	<input type="checkbox"/> 47	<input type="checkbox"/> 48				
	Optional sind gegen Aufpreis folgende Maße bei Rahmen lang möglich:								<input type="checkbox"/> 49	<input type="checkbox"/> 50	<input type="checkbox"/> 51	<input type="checkbox"/> 52

Sitztiefe <b>ST</b>	Kurzer Rahmen					Langer Rahmen				
	<input type="checkbox"/> 36	<input type="checkbox"/> 37	<input type="checkbox"/> 38	<input type="checkbox"/> 39	<input type="checkbox"/> 40	<input type="checkbox"/> 40	<input type="checkbox"/> 41	<input type="checkbox"/> 42	<input type="checkbox"/> 43	<input type="checkbox"/> 44
	<input type="checkbox"/> 41	<input type="checkbox"/> 42	<input type="checkbox"/> 43	<input type="checkbox"/> 44	<input type="checkbox"/> 45	<input type="checkbox"/> 46	<input type="checkbox"/> 47	<input type="checkbox"/> 48		

Rücken­höhe <b>RH</b>	<input type="checkbox"/> 20	<input type="checkbox"/> 21	<input type="checkbox"/> 22	<input type="checkbox"/> 23	<input type="checkbox"/> 24	<input type="checkbox"/> 25	<input type="checkbox"/> 26	<input type="checkbox"/> 27	<input type="checkbox"/> 28	<input type="checkbox"/> 29
	<input type="checkbox"/> 30	<input type="checkbox"/> 31	<input type="checkbox"/> 32	<input type="checkbox"/> 33	<input type="checkbox"/> 34	<input type="checkbox"/> 35	<input type="checkbox"/> 36	<input type="checkbox"/> 37	<input type="checkbox"/> 38	<input type="checkbox"/> 39
	<input type="checkbox"/> 40	<input type="checkbox"/> 41	<input type="checkbox"/> 42	<input type="checkbox"/> 43	<input type="checkbox"/> 44	<input type="checkbox"/> 45	<input type="checkbox"/> 46	<input type="checkbox"/> 47	<input type="checkbox"/> 48	

Unterschenkel­länge <b>USL</b>	<input type="checkbox"/> 37	<input type="checkbox"/> 38	<input type="checkbox"/> 39	<input type="checkbox"/> 40	<input type="checkbox"/> 41	<input type="checkbox"/> 42	<input type="checkbox"/> 43	<input type="checkbox"/> 44
	<input type="checkbox"/> 45	<input type="checkbox"/> 46	<input type="checkbox"/> 47	<input type="checkbox"/> 48	<input type="checkbox"/> 49	<input type="checkbox"/> 50	<input type="checkbox"/> 51	

Sitz­höhe hinten <b>SHh</b> (bei 24" Antriebsrädern)	<input type="checkbox"/> 39	<input type="checkbox"/> 40	<input type="checkbox"/> 41	<input type="checkbox"/> 42	<input checked="" type="checkbox"/> 43	<input type="checkbox"/> 44	<input type="checkbox"/> 45
---	-----------------------------	-----------------------------	-----------------------------	-----------------------------	--	-----------------------------	-----------------------------

Sitz­höhe vorne <b>SHv</b> (bei 5" Lenkrädern)	<input type="checkbox"/> 44	<input type="checkbox"/> 45	<input type="checkbox"/> 46	<input checked="" type="checkbox"/> 47	<input type="checkbox"/> 48	<input type="checkbox"/> 49	<input type="checkbox"/> 50	<input type="checkbox"/> 51	<input type="checkbox"/> 52
---	-----------------------------	-----------------------------	-----------------------------	--	-----------------------------	-----------------------------	-----------------------------	-----------------------------	-----------------------------

Kipp­punkt <b>KP</b> (Vorderseite Rückenrohr bis Achsmitte Antriebsrad)	<input type="checkbox"/> 3	<input type="checkbox"/> 4	<input type="checkbox"/> 5	<input type="checkbox"/> 6	<input type="checkbox"/> 7	<input checked="" type="checkbox"/> 8	<input type="checkbox"/> 9	<input type="checkbox"/> 10	<input type="checkbox"/> 11
--	----------------------------	----------------------------	----------------------------	----------------------------	----------------------------	---------------------------------------	----------------------------	-----------------------------	-----------------------------

Bitte die benötigten Maße ankreuzen (alle Maße sind in cm angegeben).

Bei den unterstrichenen Werten handelt es sich um die Standardeinstellung.

Die Werte SHh und SHv können je nach Radgröße, Radsturz sowie vorderem und hinterem Rahmenwinkel geringfügig von den vorgegebenen Werten abweichen!

Individuelle Abmessungen auf Anfrage möglich.

## Rahmenfarbe - Einfarbdesign

Informationen zu aktuellen Farbdesigns und Beispielbilder unter: [www.proactiv-gmbh.de/farben/](http://www.proactiv-gmbh.de/farben/)

### Rahmenfarbe: Auswahl aus Farbpalette

Rahmenfarbe wird bei Bestellung angegeben

A9000100170-000

Roh, gestrahlt, nicht beschichtet

A9000100170-020

Hinweis: Ein unbeschichteter Aluminium-Rahmen bildet im Laufe der Zeit eine Oxidschicht, die bei Berührung zu dunkler Abfärbung führen kann.

### Pulverfarben

**Weiß RAL 9016**

glanz A9000100170-023

matt A9000100170-123 **CHF 46,30**

**Brillant Silber**

glanz A9000100170-011

**Anthrazit RAL 7016**

glanz A9000100170-001

matt A9000100170-101 **CHF 46,30**

**Schwarz RAL 9005**

glanz A9000100170-003

matt A9000100170-019 **CHF 46,30**

**Rein Orange RAL 2004**

glanz A9000100170-022

matt A9000100170-122 **CHF 46,30**

**Pink Magenta RAL 4010**

glanz A9000100170-037

matt A9000100170-137 **CHF 46,30**

**Pastellblau RAL 5024**

glanz A9000100170-036

matt A9000100170-136 **CHF 46,30**

**Lemon Green**

glanz A9000100170-005

matt A9000100170-105 **CHF 46,30**

**Gelb RAL 1023**

glanz A9000100170-046

matt A9000100170-146 **CHF 46,30**

**Rot RAL 3001**

glanz A9000100170-047

matt A9000100170-147 **CHF 46,30**

**Lagoon Blue**

glanz A9000100170-052

matt A9000100170-152 **CHF 46,30**

**Athletic Grey RAL 7046**

glanz A9000100170-050

matt A9000100170-150 **CHF 46,30**

**Muddy Grey RAL 7033**

glanz A9000100170-051

matt A9000100170-151 **CHF 46,30**

**Peach RAL 3022**

glanz A9000100170-038

matt A9000100170-138 **CHF 46,30**

### Pulverfarben „Dormant“

**Tiefschwarz Effekt Silber**

glanz A9000100170-007

**Sky Blue**

glanz A9000100170-017

**Marine Blau**

glanz A9000100170-045

matt A9000100170-145 **CHF 46,30**

**Electric Green**

glanz A9000100170-015

matt A9000100170-115 **CHF 46,30**

**Violett**

glanz A9000100170-044

**Fire Red**

glanz A9000100170-018

matt A9000100170-118 **CHF 46,30**

### Rahmenfarbe – Einfarbdesign Sonderfarben „Nasslack“

**CHF 373,30**

**Storm (Eisblau)**

glanz A9000100170-500

matt A9000100170-501

**Prairie (Roségold)**

glanz A9000100170-504

matt A9000100170-505

**Berry (Beere)**

glanz A9000100170-526

matt A9000100170-527

**Blue Ocean**

glanz A9000100170-522

matt A9000100170-523

**Emerald (Smaragdgrün)**

glanz A9000100170-514

matt A9000100170-515

**Chili**

glanz A9000100170-516

matt A9000100170-517

## Rahmenfarbe - Zweifarbdesign

Hinweis: Beim Zweifarbdesign entsprechen beide Farben dem Glanzgrad der Designfarbe.

**Zweifarbdesign bestehend aus einer Grundfarbe (am Rahmen hinten) und einer Designfarbe (am Rahmen vorne)**

**CHF 286,80**

Farbe bitte nachstehend wählen:

### Grundfarbe (am Rahmen hinten)

#### Weiß RAL 9016

A9000100170-200

#### Brillant Silber

A9000100170-201

#### Anthrazit RAL 7016

A9000100170-202

#### Schwarz RAL 9005

A9000100170-203

#### Pastellblau RAL 5024

A9000100170-206

#### Lemon Green

A9000100170-207

#### Gelb RAL 1023

A9000100170-208

#### Lagoon Blue

A9000100170-212

#### Athletic Grey RAL 7046

A9000100170-210

#### Muddy Grey RAL 7033

A9000100170-211

### Designfarbe (am Rahmen vorne)

#### Schwarz RAL 9005

glanz A9000100170-259

matt A9000100170-260

#### Lemon Green

glanz A9000100170-250

matt A9000100170-251

#### Chili

glanz A9000100170-253

matt A9000100170-254

#### Rein Orange RAL 2004

glanz A9000100170-255

matt A9000100170-256

#### Emerald (Smaragdgrün)

glanz A9000100170-274

matt A9000100170-275

#### Storm (Eisblau)

glanz A9000100170-264

matt A9000100170-265

#### Prairie (Roségold)

glanz A9000100170-266

matt A9000100170-267

#### Berry (Beere)

glanz A9000100170-284

matt A9000100170-285

#### Blue Ocean

glanz A9000100170-280

matt A9000100170-281

## Farbe - Anbauteile

Hinweis: Sofern keine Angabe erfolgt, werden Lenkradgabel und Lagerblock in Schwarz montiert.

### Antriebsrad: Alu-Felge, Nabe und Speichen

Schwarz A9000100171-003

### Lenkradgabel und Lagerblock

Silber A9000100173-011

Schwarz A9000100173-003

## Farbdesign Anbauteile nach Kundenwunsch:

### Antriebsrad: Alu-Felge und Design-Inlett<sup>1</sup> gemäß Farbauswahl / Nabe und Speichen schwarz

Rahmenfarbe A9000100171-999 **CHF 266,50**

Auswahl aus Einfarbdesign (abweichend von der Rahmenfarbe) A9000100171-998 **CHF 308,60**

Farbe: \_\_\_\_\_

A9000100170-

### Lenkrad: 5" Alu-Felge<sup>2</sup> (6-Speichen-Design)

Rahmenfarbe A9000100174-999 **CHF 80,30**

Auswahl aus Einfarbdesign (abweichend von der Rahmenfarbe) A9000100174-998 **CHF 93,10**

Farbe: \_\_\_\_\_

A9000100170-

## Spezieller Farbwunsch (Rahmenfarbe - Einfarbdesign)

### Rahmenfarbe Einzelbeschaffung

#### Auswahl aus RAL Farbpalette

A9000100170-100 **CHF 442,50**

### Glanzgrad

glanz

matt

### Farbbezeichnung

### RAL Nummer

**Hinweis:** Anbauteile **nicht** in Designfarben möglich

<sup>1</sup> Nur in Verbindung mit Liteline-Nabe

<sup>2</sup> Nur in Verbindung mit Lenkrad 5" Alu-Felge 6-Speichen-Design gute Dämpfung A900050121\*, sowie mit Federgabel 5-Speichen-Design A9000500160\*

## Rahmen

Achtung: Fußauflagefläche bei V-Form  $x = SB - (0,25 \times USL + 6 \text{ cm})$

### Rahmenvorbau G-Form

A9035100012-K\*  
Kniewinkel 95°

A9035100010-K\*  
Kniewinkel 105°

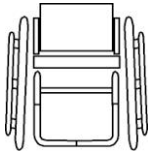

### Rahmenvorbau V-Form

A9035100020-K\* CHF 249,50  
Kniewinkel 95°

A9035100023-K\* CHF 249,50  
Kniewinkel 105°

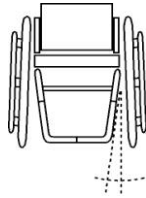

### Sitzbreite 49 cm - 52 cm

A9030100060 CHF 297,00

## Schiebegriffe

### Rückenrohr mit integriertem Griffbogen

A9000401051-K CHF 139,30  
gerade.



### Aluminium-Schiebegriffe fest im Rückenrohr montiert

A9000401050\*  
ab RH 23 cm



### Schiebegriffe horizontal im Rückenrohr eingeschraubt

A9000401076 CHF 258,30  
abschraubbar



### Sicherheitsschiebegriffe stufenlos höhenverstellbar

A9000401060\* CHF 231,10  
Befestigung im Rückenrohr  
ab RH 30 cm bei Anpassrücken  
ab RH 43 cm bei Rückenschale  
ab RH 35 cm bei Rückenrohr mit Lordose



### Sicherheitsschiebegriffe rückverlagert Länge 45 cm

A9030401071 CHF 436,00  
stufenlos höhenverstellbar,  
Schiebegriffhalter am Rückenquerbügel  
montiert  
Nicht in Verbindung mit Armauflage  
abschwenkbar



### Ausstattung ohne Schiebegriffe

A9000401000



## Zusatzoption

### Rückenrohr mit Lordosewölbung

A9000400005-K CHF 122,20

- 1 cm
- 2 cm
- 3 cm



## Rückenlehne

### Rückenlehne abfaltbar

A9000400021  
7-fach winkelverstellbar,  
mit integrierten kunststoffummantelten  
Aluminium-Seitenteilen



### Rückenlehne Abfaltfunktion blockiert für Ergo-Modelle

A9000400036  
Rastbolzen der Winkelverstellung durch  
Verschraubung ersetzt.  
Rückenwinkel 90° zum Boden.

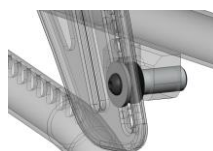

### Rückenlehne fest

A9000400020 CHF 96,20  
mit Aluminium-Seitenteilen verschraubt  
Rückenwinkel 90° zum Boden  
Rückenlehne nicht abfaltbar

## Rückenausstattung

Sofern keine Angabe erfolgt, wird der „Anpassrücken mit Rückenpolster“ ausgeliefert.

### Anpassrücken und Rückenpolster

A9000802010-K001  
Bezugsstoff: Schwarz, atmungsaktiv, offene Oberfläche  
Polsterstärke: 16 mm  
Ausstattung mit Rückenquerbügel



### Anpassrücken und Rückenpolster „light“

A9000802320-K001 **CHF 49,40**  
Rückenpolster mit extra dünner Polsterung für leichtes, platzsparendes Zusammenfallen des Rollstuhles  
Bezugsstoff: Schwarz atmungsaktiv, offene Oberfläche  
Polsterstärke: 9 mm  
Ausstattung mit Rückenquerbügel

### Rückenerhöhung + 3 - 5 cm

A9000802100 **CHF 166,80**  
zu RH Nennmaß  
Nur in Kombination mit höhenverstellbaren Schiebegriffen



### Ausstattung ohne Rückenbespannung und Rückenpolster bzw. Rückensystem

A9000802011 **CHF -53,00**  
Ausstattung mit Rückenquerbügel

Weitere Rückensysteme wie z. B. Ergonomie-Rückenschale siehe separates Bestellblatt: „PRO ACTIV Sitz- und Rückensysteme“



Unsere PRO ACTIV Kraftknotensysteme finden Sie auf unserem separaten Bestellblatt „Kraftknotensysteme“



## Sitzbespannung

Sofern keine Angabe erfolgt, wird die „Sitzbespannung Offenes Gurtsystem“ ausgeliefert.

### Offenes Gurtsystem

A9000801011-K

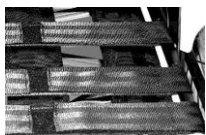

### Geschlossenes Gurtsystem

A9000801020-K **CHF 98,70**



### Ausstattung ohne Sitzbespannung

A9000801050



## Sitzkissen

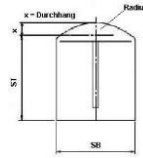
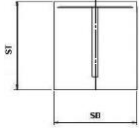

### Sitzkissen in Rechteckkontur Inlett: Standard

A9000805180-K\* **CHF 123,10**

### Sitzkissen mit Radiuskontur Inlett: Standard

A9000800300-K\* **CHF 170,90**

### Sitzkissenhöhe:

3 cm       5 cm  
 4 cm       6 cm

### Sitzkissen in Rechteckkontur Inlett: Anti-Dekubitus

bis 30x30 cm  
A9000805204-K\* **CHF 319,00**

>30x30 bis 50x50 cm  
A9000805200-K\* **CHF 464,20**

### Sitzkissen mit Radiuskontur Inlett: Anti-Dekubitus

bis 30x30 cm  
A9000800311-K\* **CHF 377,10**

>30x30 bis 50x50 cm  
A9000800310-K\* **CHF 512,50**

### Sitzkissenhöhe:

4 cm  
 6 cm

### Bezugsstoff:

Schwarz, atmungsaktiv, offene Oberfläche

Schwarz, atmungsaktiv, geschlossene Oberfläche

Sofern keine Angabe erfolgt, wird der Bezugsstoff „Schwarz, atmungsaktiv, offene Oberfläche“ ausgeliefert.

Sitzkissen ist vorhanden

Sie finden die Sitzkissen auch auf unserem separaten Bestellblatt „PRO ACTIV Sitz- und Rückensysteme“

## Kleiderschutz

### Kleiderschutz Aluminium über Rastfunktion abnehmbar

Abdeckung dem Radlauf folgend einstellbar  
Nur in Verbindung mit Rückenlehne abfaltbar



in anthrazit matt

A9000403215-K

in Rahmenfarbe (Grundfarbe bei  
Zweifarbdesign)

A9000403216-K **CHF 78,90**

in Designfarbe (nur bei Rahmenfarbe im  
Zweifarbdesign möglich)

A9000403217-K **CHF 125,90**

### Kleiderschutz Carbon über Rastfunktion abnehmbar

A9000400013-K **CHF 449,00**

Abdeckung dem Radlauf folgend einstellbar  
Nur in Verbindung mit Rückenlehne abfaltbar



## Armauflagen

### Armauflage höhenverstellbar im Kleiderschutz integriert

inklusive Kleiderschutz Aluminium  
mit Armpolster 25 cm lang  
über Rastfunktion abnehmbar  
Nur in Verbindung mit Rückenlehne abfaltbar



in anthrazit matt

A9000400014-K **CHF 453,00**

in Rahmenfarbe (Grundfarbe bei  
Zweifarbdesign)

A9000400015-K **CHF 603,80**

in Designfarbe (nur bei Rahmenfarbe im  
Zweifarbdesign)

A9000400016-K **CHF 629,20**

### Armauflage höhenverstellbar im Kleiderschutz integriert

A9000400017-K **CHF 836,90**

inklusive Kleiderschutz Carbon mit Armpolster 25 cm lang über Rastfunktion abnehmbar  
Nur in Verbindung mit Rückenlehne abfaltbar

### Radplatten

Serienmäßige Ausstattung mit 12 mm Buchsen / Achsen.

#### Radstandsverlängerung über „Rastmechanismus mit Zugbedienung“

A9110102001 **CHF 603,10**

abnehmbar, mit durchgehendem Achsrohr 4° / 6° Sturz integriert, Spur unabhängig einstellbar



### Radsturz

\*Gesamtbreite bei eng montiertem Greifring

#### 1° Antriebsradsturz

A9030202010  
Gesamtbreite = ca. SB + 20 cm\*

#### 2,5° Antriebsradsturz

A9030202020  
Gesamtbreite = ca. SB + 23 cm\*

#### 4° Antriebsradsturz

A9030202030  
Gesamtbreite = ca. SB + 26 cm\*

#### 6° Antriebsradsturz

A9030202040  
Gesamtbreite = ca. SB + 30 cm\*

### E-Adaptionen

#### Vorbereitung zum Anbau „e-motion“ / „e-motion DuoDrive“

A9030201200-K **CHF 537,10**

Ausstattung: Drehmomentstütze e-motion, 1/2" Achse und Buchsenlänge 50,8 mm (2") PRO ACTIV und die Fa. Alber empfehlen den paarweisen Anbau von Kippstützen. Bitte unter „Adaptionen“ wählen.

#### Vorbereitung zum Anbau „e-fix“

A9030201210-K **CHF 537,10**

Ausstattung: Drehmomentstütze e-fix, 1/2" Achse und Buchsenlänge 50,8 mm (2") PRO ACTIV und die Fa. Alber empfehlen den paarweisen Anbau von Kippstützen. Bitte unter „Adaptionen“ wählen.

Rollstuhllieferung erfolgt an:

- Alber GmbH  
(Bitte auch auf S. 1 unter „Versandadresse abweichend“ eintragen)
- Fachhändler

### Bremssystem

Sofern keine Angabe erfolgt, wird das „Kniehebelbremssystem Bremshebel Standard“ ausgeliefert.

**Empfehlung:** Bei KP 7 cm oder kleiner empfehlen wir das Kniehebelbremssystem mit Bremshebel 20° ausgestellt.

#### Integriertfeststellbremse

A9035705000 **CHF 265,40**

Bremshalter am oberen Rahmenrohr angeschraubt  
Nur in Verbindung mit max. 4° Antriebsradsturz möglich.



#### Kniehebelbremssystem Bremshebel Standard

A9000701010-001



#### Kniehebelbremssystem Bremshebel lang

A9000701010-002





<p><b>Kniehebelbremssystem Bremshebel tief</b></p> <p><input type="checkbox"/> A9000701010-003</p> 	<p><b>Kniehebelbremssystem Bremshebel 20° ausgestellt</b></p> <p><input type="checkbox"/> Bremshebel Standard A9000700002</p> <p><input type="checkbox"/> Bremshebel lang A9000701010-004</p> 	<p><b>Kniehebelbremssystem Bremshebel abklappbar</b></p> <p><input type="checkbox"/> A9000706008 <b>CHF 169,40</b> Länge: 9 cm</p> 
---	--	--

## Fußstütze

Sofern keine Angabe erfolgt, wird der „Fußbügel durchgehend“ ausgeliefert.

### Fußbügel durchgehend

A9030601000-K  
mit Rohr-Auflagebügel, faltbar, abnehmbar  
Beim Falten des Rollstuhls faltet der Fußbügel  
ab USL 37 cm komplett mit.  
Bei V-Form: Bei Fußauflagefläche  $x < 22$  cm  
wird der Fußbügel parallel ausgeführt.  
Bei Ausstattung der Fußstütze mit  
„Fußbrettauflage gummiert“, diese bitte unter  
„Zubehör Fußstütze“ wählen



### Fußbügel einseitig hochklappbar

A9030601300-K\* **CHF 264,10**  
mit durchgehendem Rohr-Auflagebügel,  
höhenverstellbar +/- 3 cm,  
nach außen schwenkbar, abnehmbar  
(bei V-Form: ab SB 40 cm)  
Bei Ausstattung der Fußstütze mit  
„Fußbrettauflage gummiert“, diese bitte unter  
„Zubehör Fußstütze“ wählen



### Fußbügel nach hinten hochfaltbar mit Federrastmechanismus

A9035602005-K\* **CHF 377,20**  
abnehmbar, mit durchgehendem Rohr-  
Auflagebügel  
bei KW 105° ab USL 39 cm  
bei KW 95° ab USL 38 cm  
Bei Ausstattung der Fußstütze mit  
„Fußbrettauflage gummiert“, diese bitte unter  
„Zubehör Fußstütze“ wählen



### Fußstütze mittig geteilt

A9030603101-K **CHF 432,20**  
mit gummierter Fußbrettauflage,  
winkelverstellbar,  
nach außen schwenkbar und seitlich  
hochklappbar, abnehmbar  
bei V-Form ab SB 40 cm



### Fußstütze „Swing Away“

A9016604100-K **CHF 432,20**  
mit gummierter Fußbrettauflage,  
mittig geteilt, seitlich abschwenkbar,  
hochklappbar, höhenverstellbar, abnehmbar,  
winkelverstellbar



## Zubehör Fußstütze

### Fußbrettauflage gummiert

A9000610000-K **CHF 134,40**  
verschraubt, winkelverstellbar  
Tiefe: 14 cm



### Fußbrettseitenanschlag

A9000610100 **CHF 63,80**  
einstellbar  
Nur in Verbindung mit Fußbrettauflage  
gummiert



## Adaptionen

### Kippstütze

rechts  
A9000300100-K001 **CHF 180,60**

links  
A9000300100-K002 **CHF 180,60**

verstellbar, abnehmbar, schwenkbar,  
mit Zugfeder und Universaladapter



### Vorbereitung zur Montage der Kippstütze mit Aufbock-Funktion der Firma Alber (e-fix, e-motion)

A9016300105 **CHF 316,90**

Universaladapter ist vorbereitet für die Montage der Kippstütze mit Aufbock-Funktion der Firma Alber.

Lieferung ohne Kippstütze und Kippstützenaufnahme.

Diese bitte kundenseitig bei der Fa. Alber bestellen



### Transitrolle

rechts  
A9000301100-003 **CHF 176,00**

links  
A9000301100-004 **CHF 176,00**

abnehmbar mit Universaladapter  
Nicht in Kombination mit Kippstütze



### Ankippbügel

rechts  
A9000302100-K001 **CHF 149,60**

links  
A9000302100-K002 **CHF 149,60**

mit Universaladapter und Quickpin  
Nicht in Kombination mit Kippstütze rechts bzw. links



## 3" Lenkräder

### 3" Skaterollen (80 mm)

A9000501110 **CHF 75,60**

pannensicher



## 4" Lenkräder

### 4" Lenkrad „Standard“ Vollgummi schwarz

A9000501011-004  
(82A), pannensicher



### 4" Skaterollen (100 mm)

A9000501120 **CHF 75,60**

pannensicher



### 4" Sicherheitsleuchtrolle (100 mm)

A9000501220 **CHF 101,20**

pannensicher



#### 4" Frog Legs Lenkrad (100 mm)

A9000501230 **CHF 206,30**

mit austauschbarem Gummilauftring 6 mm,  
pannensicher  
Farbe: Schwarz, Felge in Silber  
inkl. Distanzscheibe Haarabweiser (5,3 mm)



#### 5" Lenkräder

##### 5" Lenkrad „Standard“ PU schwarz

A9000501036-005  
(82A), pannensicher



##### 5" Lenkrad „Standard“ PU grau

A9000501031-005  
(82A), pannensicher



##### 5" Sicherheitsleuchtrolle (125 mm)

A9000501221 **CHF 101,20**  
pannensicher



##### 5" Alu-Felge 6-Speichen-Design „gute Dämpfung“

Silber eloxiert **CHF 192,10**  
A9000501210

Schwarz **CHF 192,10**  
A9000501211

mit austauschbarem Gummilauftring 6 mm  
mittelhart, pannensicher  
inkl. Distanzscheibe Haarabweiser (3 mm)



##### 5" Frog Legs Lenkrad (125 mm)

A9000501232 **CHF 206,30**

mit austauschbarem Gummilauftring 6 mm,  
pannensicher  
Farbe: Schwarz, Felge in Silber  
inkl. Distanzscheibe Haarabweiser (5,3 mm)



#### 6" Lenkräder

##### 6" Lenkrad „Standard“ PU grau

A9000501010-006  
(82A), pannensicher



##### 6" Lenkrad „luftbereift“

A9000501050 **CHF 61,10**  
SH vorne min. 42 cm



##### 6" Lenkrad „Flexel-System“

A9000501070 **CHF 61,10**  
pannensicher



## Lenkradgabel

Farben der Lenkradgabel siehe „Farbe Anbauteile“.  
Sofern keine Angabe erfolgt, wird die „Lenkradgabel Standard mit Schraubachse“ ausgeliefert.

### Lenkradgabel Standard

A9000500100-K001  
mit Schraubachse

A9000500100-K002 **CHF 178,80**  
mit Steckachse



### Lenkradgabel Heavy Duty

für hohe Belastungen oder  
bei Nutzung elektrischer Zusatzantriebe

A9000510111-K001 **CHF 57,60**  
mit Schraubachse

A9000510111-K002 **CHF 233,80**  
mit Steckachse



### Federgabel

inkl. 5" Alu-Felge „gute Dämpfung“

A9000500160-K002 **CHF 658,80**  
mit Steckachse



### Lenkradgabel-Wechselsatz „Standard“

A9000500300-K **CHF 316,90**  
Lenkradgabel Standard mit Steckachse



### Lenkradgabel-Wechselsatz „Heavy Duty“

A9000500301-K **CHF 360,90**  
Lenkradgabel Heavy Duty mit Steckachse



Der Lenkradgabel-Wechselsatz wird ohne  
Lenkräder geliefert.  
Falls Lenkräder gewünscht werden, bitte unter  
der Rubrik „Lenkräder“ eine zweite Auswahl  
ankreuzen.

## Spurdistanz

### Lenkradspurverbreiterung



A9000500400\* **CHF 63,10**  
10 mm pro Seite

A9000500401\* **CHF 63,10**  
15 mm pro Seite

A9000500410\* **CHF 63,10**  
20 mm pro Seite

## Antriebsräder

Informationen zu weiteren Felgentypen, Ausführungen und Verfügbarkeiten unter: [www.proactiv-gmbh.de](http://www.proactiv-gmbh.de)  
 Sofern keine Angabe erfolgt, wird das „Antriebsrad Alu-Felge 36 Speichen“ ausgeliefert.

### Antriebsrad Alu-Felge 18 Speichen

- 24" (ETRTO 540)  
 A9000203122  
 mit Liteline-Nabe, radial verspeicht  
 Nicht in Verbindung mit:  
 - Pannensicherer Bereifung  
 - Kraftknoten  
 - Handbike  
 nur bis 70 kg Körpergewicht:

Sturz \ Gewicht	1°	4°	6°	8°	10°
bis 50 Kg	✓	✓	✓	✓	✓
51 - 60 Kg	✓	✓	✓	✓	
61 - 70 Kg	✓	✓			



### Antriebsrad Alu-Felge 36 Speichen

- 24" (ETRTO 540)  
 A9000203000-010  
 mit Liteline-Nabe (Bild links),  
 radial verspeicht  
 bis 120 kg Körpergewicht
- 24" (ETRTO 540)  
 A9000203000-020  
 mit Alu-Hochflanschnabe (Bild rechts),  
 radial verspeicht  
 über 120 kg Körpergewicht



### Antriebsrad Doppelwandfelge 36 Speichen

- 24" (ETRTO 540)  
 A9000203100 **CHF 168,50**
- 25" (ETRTO 559)  
 A9000203200 **CHF 168,50**
- 26" (ETRTO 590)  
 A9000203300 **CHF 168,50**  
 mit Alu-Hochflanschnabe,  
 radial verspeicht  
 Einsatz bei hohen Belastungen und  
 Körpergewicht > 120 kg



### Spinergy Laufrad „Spox Sport“ mit 24 PBO Speichen; Felge, Nabe und Speichen in schwarz

- 24" (ETRTO 540) **CHF 837,40**  
 A9000203550
- 25" (ETRTO 559) **CHF 837,40**  
 A9000201559
- 26" (ETRTO 590) **CHF 837,40**  
 A9000203555



### Spinergy „Everyday Light Extreme“ mit 12 PBO Speichen; Felge und Nabe in schwarz, Speichen in weiß

- 24" (ETRTO 540) **CHF 929,30**  
 A9000203554  
 Empfehlung: bis 70 kg Körpergewicht,  
 nicht in Verbindung mit Handbike-/Zuggeräte-  
 Nutzung.



### Spinergy „Everyday Light Extreme“ mit 12 PBO Speichen; Felge, Nabe und Speichen in schwarz

- 24" (ETRTO 540) **CHF 929,30**  
 A9000203552  
 Empfehlung: bis 70 kg Körpergewicht,  
 nicht in Verbindung mit Handbike-/Zuggeräte-  
 Nutzung.



# Greifringe

x = Maß Greifringanbau

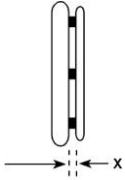

Greifringanbau  
allgemein:

- x = 11 mm
- x = 19 mm

Greifringanbau  
Curve + Gekko Greifringe:

- x = 10 mm
- x = 18 mm

Sofern keine Angabe erfolgt, wird der Greifring weit (19 mm / 18 mm) angebaut.

## Edelstahl Ø 20 mm

- 24" Greifring für  
24" Rad und 25" Rad  
A9000205010-004
- 26" Greifring für  
26" Rad  
A9000205010-006



## Aluminium Ø 19 mm silber eloxiert

- 24" Greifring für  
24" Rad und 25" Rad  
A9000205019-004



## Aluminium Ø 19 mm pulverbeschichtet in Rahmenfarbe

(Grundfarbe bei Zweifarbdesign)

- = Oberfläche glanz
- = Oberfläche matt

Hinweis: Beschichtung in matt wird aufgrund  
des geringen Grips nicht empfohlen.

- 24" Greifring für  
24" Rad und 25" Rad **CHF 72,90**  
A9000205020-004
- 26" Greifring für  
26" Rad **CHF 72,90**  
A9000205020-006



## Aluminium Ø 19 mm poliert und harteloxiert

- 24" Greifring für  
24" Rad und 25" Rad **CHF 176,10**  
A9000205030-004
- 26" Greifring für  
26" Rad **CHF 176,10**  
A9000205030-006



## Titan Ø 19 mm

- 24" Greifring für  
24" Rad und 25" Rad **CHF 358,40**  
A9000205040-004
- 26" Greifring für  
26" Rad **CHF 358,40**  
A9000205040-006



## Silikon-Greifringüberzug

- für Greifring 24"  
A9000205100-004 **CHF 248,60**
  - für Greifring 26"  
A9000205100-006 **CHF 248,60**
- Oberfläche ohne Struktur,  
kompatibel zu Greifring Ø 19 mm oder  
Ø 20 mm.

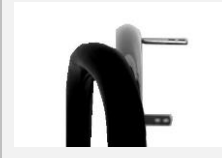

## Ultra-Grip „sehr griffig“

- 24" Greifring für  
24" Rad und 25" Rad **CHF 429,80**  
A9000205070-004
- 26" Greifring für  
26" Rad **CHF 429,80**  
A9000205070-006



## Ergo-Grip

- 24" Greifring für  
24" Rad und 25" Rad **CHF 429,80**  
A9000205080-004
  - 26" Greifring für  
26" Rad **CHF 429,80**  
A9000205080-006
- Anbau an Felge anliegend







Hinweis: Aufgrund der komplexen Geometrie  
sind Rundlaufabweichungen von +/- 2-3 mm  
möglich.



## Curve schwarz eloxiert, ergonomisches Greifringprofil

- 24" Greifring für  
24" Rad und 25" Rad **CHF 429,80**  
H 24 mm  
A9000205130-004
- 24" Greifring für  
24" Rad und 25" Rad **CHF 429,80**  
H 31 mm, Größe L  
A9000205140-004
- 26" Greifring für  
26" Rad **CHF 429,80**  
H 31 mm, Größe L  
A9000205140-006



<p><b>Curve silber eloxiert ergonomisches Greifringprofil</b></p> <p><input type="checkbox"/> 24" Greifring für 24" Rad und 25" Rad H 31 mm, Größe L <b>CHF 433,70</b> A9000205160-004</p> 	<p><b>Curve pulverbeschichtet, ergonomisches Greifringprofil</b></p> <p><input type="checkbox"/> = Rahmenfarbe (Oberfläche glanz) <input type="checkbox"/> = schwarz (Oberfläche glanz)</p> <p><input type="checkbox"/> 24" Greifring für 24" Rad und 25" Rad <b>CHF 499,40</b> H 24 mm A9000205135-004</p> <p><input type="checkbox"/> 24" Greifring für 24" Rad und 25" Rad <b>CHF 499,40</b> H 31 mm, Größe L A9000205145-004</p> <p><input type="checkbox"/> 26" Greifring für 26" Rad <b>CHF 499,40</b> H 31 mm, Größe L A9000205145-006</p> 	<p><b>Curve Grip, mit Tetra-Grip-Beschichtung, ergonomisches Greifringprofil</b></p> <p><input type="checkbox"/> 24" Greifring für 24" Rad und 25" Rad <b>CHF 560,30</b> H 31 mm, Größe L A9000205150-004</p> 
<p><b>Quadro mit Tetra-Grip-Beschichtung</b></p> <p><input type="checkbox"/> 24" Greifring für 24" Rad und 25" Rad <b>CHF 560,30</b> A9000205170-004</p> <p><input type="checkbox"/> 25" Greifring für 25" Rad <b>CHF 560,30</b> A9000205170-005</p> <p><input type="checkbox"/> 26" Greifring für 26" Rad <b>CHF 560,30</b> A9000205170-006</p> 	<p><b>Gekko schwarz eloxiert</b></p> <p><input type="checkbox"/> 24" Greifring für 24" Rad und 25" Rad <b>CHF 560,30</b> A9000205175-004</p> <p><input type="checkbox"/> 25" Greifring für 25" Rad <b>CHF 560,30</b> A9000205175-005</p> <p><input type="checkbox"/> 26" Greifring für 26" Rad <b>CHF 560,30</b> A9000205175-006 mit vollständig in das Profil integrierter, robuster und austauschbarer Silikonlippe Profilhöhe 31 mm</p> 	<p><b>Gekko silber eloxiert</b></p> <p><input type="checkbox"/> 24" Greifring für 24" Rad und 25" Rad <b>CHF 560,30</b> A9000205185-004 mit vollständig in das Profil integrierter, robuster und austauschbarer Silikonlippe Profilhöhe 31 mm</p> 
<p><b>Gekko S schwarz eloxiert</b></p> <p><input type="checkbox"/> 24" Greifring für 24" Rad und 25" Rad <b>CHF 560,30</b> A9000205195-004 mit vollständig in das Profil integrierter, robuster und austauschbarer Silikonlippe Profilhöhe 24 mm</p> 	<p><b>Ausstattung ohne Greifring</b></p> <p><input checked="" type="checkbox"/> A9000205990</p>	

## Speichenschutz

### Finger- und Speichenschutz „transparent“

für 24" Rad  
A9000206300-004 **CHF 221,20**

für 26" Rad  
A9000206300-006 **CHF 221,20**

Nicht in Verbindung mit Spinergy  
Antriebsrädern



## Bereifung

Sofern keine Angabe erfolgt, wird die Bereifung „Schwalbe RightRun schwarz“ ausgeliefert.

### Schwalbe „RightRun“ Hochdruckleichtlaufbereifung

24x1" (540-25)  
A9000204001-004

Farbe: Schwarz  
7,5 bar



### Schwalbe „RightRun“ Hochdruckleichtlaufbereifung

24x1" (540-25)  
A9000204000-004

25x1" (559-23)  
A9000204000-005

26x1" (590-25)  
A9000204000-006

Farbe: Grau, schwarzwand  
7,5 bar



### Schwalbe „DownTown“ Profilbereifung

24x1" (540-25)  
A9000204010-004

7,5 bar



### Schwalbe „MarathonPlus Evolution“ mit „smart guard“ Pannenschutzprotektor

24x1" (540-25)  
A9000204030-014 **CHF 52,60**

25x1" (559-25)  
A9000204030-015 **CHF 52,60**

26x1" (590-25)  
A9000204030-016 **CHF 52,60**

Farbe: Schwarz  
10 bar



### Schwalbe „MarathonPlus“ mit „smart guard“ Pannenschutzprotektor

24x1" (540-25)  
A9000204030-004 **CHF 52,60**

Farbe: Grau, schwarzwand  
10 bar



### Schwalbe „One“

24x1" (540-25)  
A9000204123-004 **CHF 99,30**

Farbe: Schwarz  
9 bar



### Pannensichere Bereifung „Vollgummireifen“

24x1" (540-25)  
A9000204201-004 **CHF 131,00**

Farbe: Schwarz  
Nicht in Verbindung mit 18 Speichen-  
Antriebsrad und Spinergy





## Zubehör

### 24" MTB Wechselradsatz

mit Doppelwandfelge (ETRTO 507), Alu-Hochflanschnabe, Steckachsen und Edelstahl-Greifring  
Mountainbike-Bereifung wahlweise:

A9000203410 **CHF 751,20**

24x1,75" Schwalbe „Marathon Plus“  
Bremsenstellung kompatibel zum 24x1" Rad



A9000203413 **CHF 751,20**

24x2,1" Schwalbe „SMART SAM Sport“  
Bremsenstellung nicht kompatibel zum 24x1" Rad



### Steckachse mit Bedienungsunterstützung, Druckknopf groß

A9000200096 **CHF 113,00**

Verriegelungsmaß: 122 / 110 mm  
Achsdurchmesser: 12 mm  
Nicht in Verbindung mit Arretierbarer Antriebsrad-Achverschluss „Tetra Clip“



### Arretierbarer Antriebsrad-Achverschluss „Tetra Clip“

A9000206400\* **CHF 177,80**

Nicht in Verbindung mit Spinergy Antriebsräder, Trommelbremse oder Liteline-Nabe



### Handluftkompressor mit Manometer

A9000901100 **CHF 113,50**

bis 14 bar



### Längenverstellbarer Sicherheits-Beckengurt mit Gurtschloss

A9000902100 **CHF 86,10**



### Längenverstellbarer Sicherheits-Beckengurt mit Klettverschluss

A9000902110 **CHF 68,90**



### Stockhalter mit flexiblem Nylon-Becher

A9000902310\* **CHF 146,70**



### Beleuchtungsset SIGMA

A9000903270 **CHF 115,30**

bestehend aus Frontlicht und Rückleuchte, über Micro USB Buchse aufladbar, inkl. Micro USB Ladekabel.  
StVZO zugelassenes Beleuchtungsset



### Transporttasche für TRAVELER-Rahmen

A9030903200 **CHF 260,70**

Nur in Verbindung mit Lenkradgabel mit Steckachse



### Transporttasche für Antriebsräder

für 24" Rad  
A9000903530-004 **CHF 83,10**  
Ø 76 cm x 2 cm

für 26" Rad  
A9000903530-006 **CHF 83,10**  
Ø 83 cm x 2 cm



### Verriegelungsband für TRAVELER

A9030902200 **CHF 21,50**

Weiteres Zubehör wie z. B. Handbikes, Lenkvorsätze etc. siehe separates Bestellblatt oder [www.proactiv-gmbh.de](http://www.proactiv-gmbh.de)

## Dienstleistungen

### Beratung und Ausmessung durch PRO ACTIV

A9990000000 **CHF 378,60**

### Übergabe und Einweisung des Rollstuhls durch PRO ACTIV

A9990000006 **CHF 378,60**

**Anmerkungen und Notizen:**

---

**Ort, Datum**

**Unterschrift Endkunde / Fachhändler**

Das Unterschriftsfeld ist für den Berater und Versicherten vorgesehen. Dadurch wird bestätigt, dass die vorgesehene Ausstattung für den Versicherten einvernehmlich ist.

- 18 - 2025-04-15 / Die Preise verstehen sich zzgl. der gesetzl. MwSt. und Versandkosten  = im Grundpreis  = Position gewählt  
Bestellblatt TRAVELER 4all Ergo Rev. 11 CH