



SPEEDY F3

**Leichtlauf Starrrahmenrollstuhl
mit individueller Rahmengenometrie nach Maß
fest verschweißtes Fahrwerk**
Zugelassen bis 120 kg Zuladung

A9014100000 CHF 5.370,00

Kostenvoranschlag Datum: _____

**Beratung erfolgte durch
Mitarbeiter Sanitätshaus:** _____

Außendienst PRO ACTIV: _____

Anfrage-Nr.: _____

Bestellung Datum: _____

Gemäß AGB PRO ACTIV Reha-Technik GmbH

Bestell-Nr.: _____

Sanitätshaus / Firmenadresse:

Kd.-Nr.: _____
Name: _____
Straße: _____
PLZ / Ort: _____
Tel.: _____
Fax: _____
E-Mail: _____
ASP.: _____

Versandadresse: **wie Firmenadresse**
 abweichend (siehe unten)

Name: _____
Straße: _____
PLZ / Ort: _____

Kundenname / Kommission:

ID- / Kom.-Nr.: _____
Name, Vorname: _____
Straße: _____
PLZ / Ort: _____
Tel.: _____
Fax: _____
E-Mail: _____
Geb.-Dat.: _____
Kostenträger: _____

Rechnungsadresse: **wie Firmenadresse**
 abweichend (siehe unten)

Kd.-Nr.: _____
Name: _____
Straße: _____
PLZ / Ort: _____
Tel.: _____
Fax: _____
E-Mail: _____
ASP.: _____

**Hinweis: Wir bitten um Zusendung eines (anonymisierten)
Bildes, bei dem die Sitzposition des Kunden erkennbar ist.**

Körpermaße:

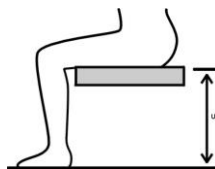

Körpergröße: _____ cm

Gewicht: _____ kg

Unterschenkellänge: _____ cm
(anatomisches Maß: Kniekehle bis Fußsohle)

Indikation: _____

Diese Angaben sind zur Prüfung notwendig. Bei fehlenden
Angaben kann keine Prüfung der entsprechenden Kriterien
erfolgen!

Rahmengenometrie

Individuelle Anfertigung auf Anfrage und nach Prüfung möglich.

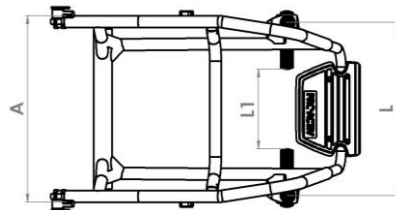
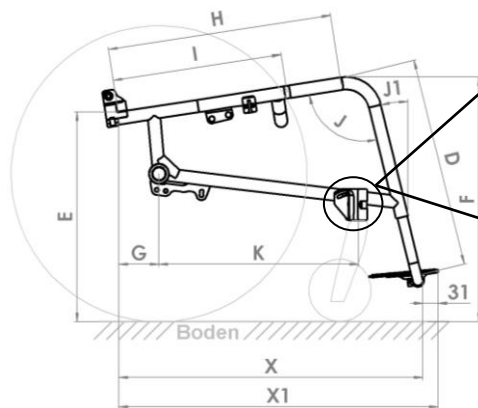
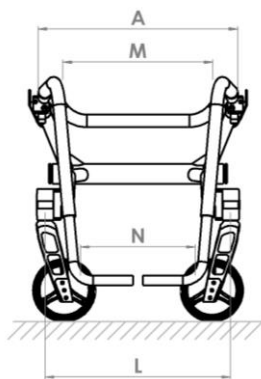

A9014100010
Lenkradlagerblöcke winkelverstellbar



A9014100020
Lenkradaufnahme verschweißst



Rollstuhlmaße:

A: SB Sitzbreite	_____ cm	J: Kniewinkel	_____ °
B: ST Sitztiefe (Sitzbespannung)	_____ cm	oder	
C: RH Rückenhöhe	_____ cm	J1: Winkel des vorderen Rahmenvorbaus zur Vertikalen	_____ °
D: USL Unterschenkellänge	_____ cm	K: Position des Lenkradlagerblocks	_____ cm
E: SHh Sitzhöhe hinten	_____ cm	L: Abstand zwischen den Lenkradlagerblöcken	_____ cm
F: SHv Sitzhöhe vorne	_____ cm	L1: Lichtes Maß zwischen den Lenkrädern	_____ cm
G: KP Kippunkt (Innenkante Rückenrohr bis Achsmitte Antriebsrad)	_____ cm	M: Unterschenkelweite oben	_____ cm
H: Rahmenlänge bis zum vorderen Rahmenbogen	_____ cm	N: Unterschenkelweite unten	_____ cm
I: Beginn Rahmeneinzug (max. H - 6 cm)	_____ cm	Alternativ zur Angabe des Kniewinkels (J):	
		X: Innenkante Rückenrohr bis Vorderkante Fußbügel	_____ cm
		X1: Innenkante Rückenrohr bis Vorderkante Fußbrett	_____ cm

Serienmäßig wird der Rahmen mit Grundhalteplatte ausgestattet.

Ausstattung ohne Grundhalteplatte

A9015100001

ACHTUNG: Bei Ausführung des Rahmens ohne Grundhalteplatte ist die Montage von Adaptionen (Kippstütze, Transitrolle, Radstandsverlängerung etc.) NICHT möglich!

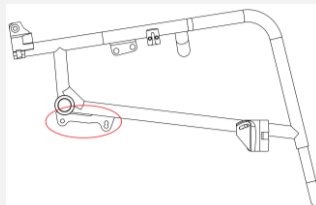

Sitzknick

Im Grundpreis enthalten

Auf Wunsch kann der Rahmen mit individuellem Sitzknick ausgeführt werden
(Bei Auswahl eines Sitzknicks ohne Angabe von Maßen werden folgende Standardmaße verwendet: X = 16 cm, Y = Sitzhöhe hinten)

X: _____ Y: _____

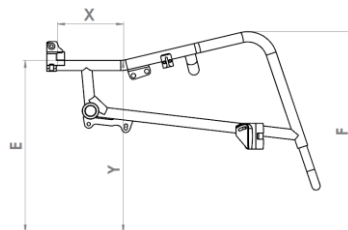

Für die Konstruktion gelten die Maßtoleranzen gemäß DIN EN ISO 13920 (Maße in mm)

Genauigkeitsgrad	bis 30	über 30 bis 120	über 120 bis 400	über 400 bis 1000
C	+/- 1	+/- 3	+/- 4	+/- 6

Rahmenfarbe - Einfarbdesign

Informationen zu aktuellen Farbdesigns und Beispielbilder unter: www.proactiv-gmbh.de/farben/

Rahmenfarbe: Auswahl aus Farbpalette

Rahmenfarbe wird bei Bestellung angegeben

A9000100170-000

Roh, gestrahlt, nicht beschichtet

A9000100170-020

Hinweis: Ein unbeschichteter Aluminium-Rahmen bildet im Laufe der Zeit eine Oxidschicht, die bei Berührung zu dunkler Abfärbung führen kann.

Pulverfarben

Weiß RAL 9016

glanz A9000100170-023

matt A9000100170-123 **CHF 46,30**

Brillant Silber

glanz A9000100170-011

Anthrazit RAL 7016

glanz A9000100170-001

matt A9000100170-101 **CHF 46,30**

Schwarz RAL 9005

glanz A9000100170-003

matt A9000100170-019 **CHF 46,30**

Rein Orange RAL 2004

glanz A9000100170-022

matt A9000100170-122 **CHF 46,30**

Pink Magenta RAL 4010

glanz A9000100170-037

matt A9000100170-137 **CHF 46,30**

Pastellblau RAL 5024

glanz A9000100170-036

matt A9000100170-136 **CHF 46,30**

Lemon Green

glanz A9000100170-005

matt A9000100170-105 **CHF 46,30**

Gelb RAL 1023

glanz A9000100170-046

matt A9000100170-146 **CHF 46,30**

Rot RAL 3001

glanz A9000100170-047

matt A9000100170-147 **CHF 46,30**

Lagoon Blue

glanz A9000100170-052

matt A9000100170-152 **CHF 46,30**

Athletic Grey RAL 7046

glanz A9000100170-050

matt A9000100170-150 **CHF 46,30**

Muddy Grey RAL 7033

glanz A9000100170-051

matt A9000100170-151 **CHF 46,30**

Peach RAL 3022

glanz A9000100170-038

matt A9000100170-138 **CHF 46,30**

Pulverfarben „Dormant“

Tiefschwarz Effekt Silber

glanz A9000100170-007

Sky Blue

glanz A9000100170-017

Marine Blau

glanz A9000100170-045

matt A9000100170-145 **CHF 46,30**

Electric Green

glanz A9000100170-015

matt A9000100170-115 **CHF 46,30**

Violett

glanz A9000100170-044

Fire Red

glanz A9000100170-018

matt A9000100170-118 **CHF 46,30**

Rahmenfarbe – Einfarbdesign Sonderfarben „Nasslack“

CHF 373,30

Storm (Eisblau)

glanz A9000100170-500

matt A9000100170-501

Prairie (Roségold)

glanz A9000100170-504

matt A9000100170-505

Berry (Beere)

glanz A9000100170-526

matt A9000100170-527

Blue Ocean

glanz A9000100170-522

matt A9000100170-523

Emerald (Smaragdgrün)

glanz A9000100170-514

matt A9000100170-515

Chili

glanz A9000100170-516

matt A9000100170-517

Rahmenfarbe - Zweifarbdesign

Hinweis: Beim Zweifarbdesign entsprechen beide Farben dem Glanzgrad der Designfarbe.

Zweifarbdesign bestehend aus einer Grundfarbe (am Rahmen hinten) und einer Designfarbe (am Rahmen vorne)

CHF 286,80

Farbe bitte nachstehend wählen:

Grundfarbe (am Rahmen hinten)

Weiß RAL 9016

A9000100170-200

Brillant Silber

A9000100170-201

Anthrazit RAL 7016

A9000100170-202

Schwarz RAL 9005

A9000100170-203

Pastellblau RAL 5024

A9000100170-206

Lemon Green

A9000100170-207

Gelb RAL 1023

A9000100170-208

Lagoon Blue

A9000100170-212

Athletic Grey RAL 7046

A9000100170-210

Muddy Grey RAL 7033

A9000100170-211

Designfarbe (am Rahmen vorne)

Schwarz RAL 9005

glanz A9000100170-259

matt A9000100170-260

Lemon Green

glanz A9000100170-250

matt A9000100170-251

Chili

glanz A9000100170-253

matt A9000100170-254

Rein Orange RAL 2004

glanz A9000100170-255

matt A9000100170-256

Emerald (Smaragdgrün)

glanz A9000100170-274

matt A9000100170-275

Storm (Eisblau)

glanz A9000100170-264

matt A9000100170-265

Prairie (Roségold)

glanz A9000100170-266

matt A9000100170-267

Berry (Beere)

glanz A9000100170-284

matt A9000100170-285

Blue Ocean

glanz A9000100170-280

matt A9000100170-281

Farbe - Anbauteile

Hinweis: Sofern keine Angabe erfolgt, werden Lenkradgabel und Lagerblock in Schwarz montiert.

Antriebsrad: Alu-Felge, Nabe und Speichen

Schwarz A9000100171-003

Lenkradgabel und Lagerblock

Silber A9000100173-011

Schwarz A9000100173-003

Farbdesign Anbauteile nach Kundenwunsch:

Antriebsrad: Alu-Felge und Design-Inlett¹ gemäß Farbauswahl / Nabe und Speichen schwarz

Rahmenfarbe A9000100171-999 **CHF 266,50**

Auswahl aus Einfarbdesign (abweichend von der Rahmenfarbe) A9000100171-998 **CHF 308,60**

Farbe: _____

A9000100170-

Lenkrad: 5" Alu-Felge² (6-Speichen-Design)

Rahmenfarbe A9000100174-999 **CHF 80,30**

Auswahl aus Einfarbdesign (abweichend von der Rahmenfarbe) A9000100174-998 **CHF 93,10**

Farbe: _____

A9000100170-

Spezieller Farbwunsch (Rahmenfarbe - Einfarbdesign)

Rahmenfarbe Einzelbeschaffung Auswahl aus RAL Farbpalette

A9000100170-100 **CHF 442,50**

Glanzgrad

glanz

matt

Farbbezeichnung

RAL Nummer

Hinweis: Anbauteile **nicht** in Designfarben möglich

¹ Nur in Verbindung mit Liteline-Nabe

² Nur in Verbindung mit Lenkrad 5" Alu-Felge 6-Speichen-Design gute Dämpfung A900050121*, sowie mit Federgabel 5-Speichen-Design A9000500160*

Rückenlehne abfaltbar

A9000400021
7-fach winkelverstellbar,
mit integrierten kunststoffummantelten
Aluminium-Seitenteilen



Kleiderschutz für Rückenlehne abfaltbar

Auswahl der Kleiderschutzgröße

Sofern keine Angabe erfolgt, wird nach Möglichkeit eine 2/3 Radüberdeckung eingestellt.
Die Anzahl der Kerben bestimmt die Größe des Kleiderschutzes.

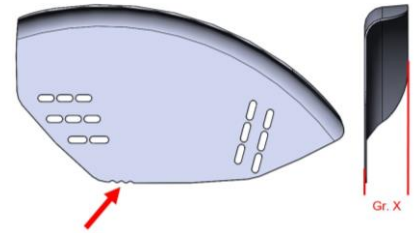

Größe 1 (30 mm)

Größe 2 (36 mm)

Größe 3 (46 mm)

Kleiderschutz über Rastfunktion abnehmbar

Abdeckung dem Radlauf folgend einstellbar

Ausführung Aluminium

in Anthrazit matt

A9000403215-K

in Rahmenfarbe (Grundfarbe bei
Zweifarbdesign)

A9000403216-K **CHF 78,90**

in Designfarbe (nur bei Rahmen im
Zweifarbdesign möglich)

A9000403217-K **CHF 125,90**



Ausführung Carbon

A9000400013-K **CHF 449,00**



Rückenlehne verschraubt

Rückenlehne nicht abfaltbar.

Seitenblech Aluminium, Kontur dem Radlauf folgend

A9015402470-002

Anpassung an die Oberkante des Reifens



Seitenblech Aluminium, Kontur nach Maß

A9015402470-001 **CHF 179,10**

Anpassung Maß:

A = ____ cm / B = ____ cm

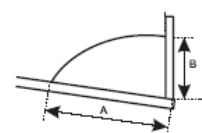

Seitenblech Aluminium, mit verschraubtem Kleiderschutz

A9015400025 **CHF 385,80**

Radabdeckung verläuft konturparallel zur
Antriebsradbereifung im Abstand von ca.
8 mm - 12 mm



Seitenblech mit integriertem Kleiderschutz

Individuell aus einem Stück gefertigt, Radabdeckung verläuft konturparallel zur
Antriebsradbereifung im Abstand von ca. 8 - 12mm

Ausführung Aluminium

A9015400026 **CHF 637,70**

in Rahmenfarbe (Grundfarbe bei
Zweifarbdesign)



Ausführung Carbon

A9015400028 **CHF 965,70**



Rückenrohre & Schiebegriffe

Ausstattung ohne Schiebegriffe

A9000401000



Rückenrohr mit integriertem Griffbogen

A9000401051-K CHF 139,30
gerade.



Aluminium-Schiebegriffe fest im Rückenrohr montiert

A9000401050*
ab RH 23 cm



Schiebegriffe horizontal in Rückenrohr eingeschraubt

A9000401076 CHF 258,30
abschraubbar



Sicherheitsschiebegriffe stufenlos höhenverstellbar

A9000401060* CHF 231,10
ab RH 30 cm bei Anpassrücken
ab RH 43 cm bei Rückenschale
ab RH 35 cm bei Rückenrohr mit Lordose



Sicherheitsschiebegriffe rückverlagert Länge 45 cm

A9000401075* CHF 398,20
stufenlos höhenverstellbar,
Schiebegriffhalter am Rückenquerbügel
montiert
Nicht in Verbindung mit Armauflage
abschwenkbar



Zusatzoption

Rückenrohr mit Lordosewölbung

A9000400005-K CHF 122,20

- 1 cm
- 2 cm
- 3 cm



Rückenausstattung

Sofern keine Angabe erfolgt, wird der „Anpassrücken mit Rückenpolster“ ausgeliefert.

Anpassrücken und Rückenpolster

A9000802010-K001
Bezugsstoff: Schwarz, atmungsaktiv, offene
Oberfläche
Ausstattung mit Rückenquerbügel



Ausstattung ohne Rückenbespannung und ohne Rückenpolster bzw. Rückensystem

A9000802011 CHF - 53,00
Ausstattung mit Rückenquerbügel

Weitere Rückensysteme wie z.B. Ergonomie-Rückenschale, siehe separates Bestellblatt: „PRO ACTIV Sitz- und Rückensysteme“



Sitzbespannung

Sofern keine Angabe erfolgt, wird die „Sitzbespannung Body Contour“ ausgeliefert.

Body Contour

A9000801025-K
zugelassen bis 120 kg Körpergewicht

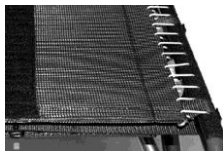

Offenes Gurtsystem

A9000801010-K **CHF 82,20**

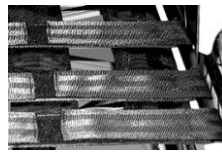

Ausstattung ohne Sitzbespannung

A9000801050



Sitzkissen

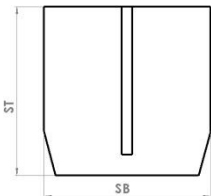

Sitzkissen in Rechteckkontur
Inlett: Standard

A9000805190-K **CHF 172,40**

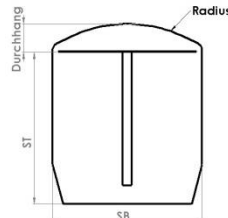

Sitzkissen mit Radiuskontur
Inlett: Standard

A9000805320-K **CHF 220,10**

Sitzkissenhöhe:

3 cm 5 cm
 4 cm 6 cm

Sitzkissen in Rechteckkontur
Inlett: Anti-Dekubitus

A9000805210-K **CHF 514,10**

Sitzkissen mit Radiuskontur
Inlett: Anti-Dekubitus

A9000805310-K **CHF 561,40**

Sitzkissenhöhe:

4 cm 6 cm

Bezugsstoff:

- Schwarz, atmungsaktiv, offene Oberfläche
 Schwarz, atmungsaktiv, geschlossene Oberfläche

Sofern keine Angabe erfolgt, wird der Bezugsstoff „Schwarz, atmungsaktiv, offene Oberfläche“ ausgeliefert.

Sitzkissen ist vorhanden

Sie finden die Sitzkissen auch auf unserem separaten Bestellblatt „PRO ACTIV Sitz- und Rückensysteme“

Radstandsverlängerung

Radstandsverlängerung
winkelverstellbar und abnehmbar

A9015100005 **CHF 782,30**

mit durchgehendem Achsrohr,
Höheneinstellung über Verzahngelenk
in 6° Winkelschritten einstellbar
Radpositionsverlagerung ca. 14 cm
4° / 6° Sturz integriert, Spur einstellbar
Anbaumöglichkeit muss durch PRO ACTIV
geprüft werden.
Nur in Verbindung mit Grundhalteplatte
möglich.
Bis 120 kg Anhängelast.



Radstandsverlängerung fest
verschweißt

A9015100002 **CHF 674,50**

mit zweitem Achsrohr, 1°/ 4° oder 6° Sturz
integriert,
Abstand zwischen Achsrohren standardmäßig
150 mm, weitere Abstände gemäß
Zeichnungssatz
Spur unabhängig einstellbar
Ausführung muss durch PRO ACTIV geprüft
werden.
Nur ohne Grundhalteplatte möglich.

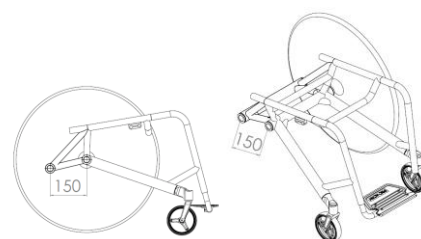

Radsturz

*Gesamtbreite bei eng montiertem Greifring

1° Antriebsradsturz

A9016202010
Gesamtbreite = ca. SB + 20 cm*

2,5° Antriebsradsturz

A9016202051
Gesamtbreite = ca. SB + 23 cm*

4° Antriebsradsturz

A9016202030
Gesamtbreite = ca. SB + 26 cm*

6° Antriebsradsturz

A9016202040
Gesamtbreite = ca. SB + 30 cm*

E-Adaptionen

Vorbereitung zum Anbau „e-motion“ / „e-motion DuoDrive“

A9012201200 **CHF 906,70**

Ausstattung: Anfertigung individueller Rahmendistanzen in Abhängigkeit der Rahmengenometrie, Drehmomentstütze e-motion, 1/2" Achse, Verriegelungslänge 114 mm, 1/2" Antriebsradbuchse M27 x 1,5; Länge 52 mm PRO ACTIV und die Fa. Alber empfehlen den paarweisen Anbau von Kippstützen. Bitte unter Auswahl „Adaptionen“ wählen oder Alber-Kippstützen direkt bei der Fa. Alber bestellen.

Rollstuhllieferung erfolgt an:

Alber GmbH
(Bitte auch auf S. 1 unter „Versandadresse abweichend“ eintragen)

Fachhändler

Bremssystem

Sofern keine Angabe erfolgt, wird das „Kniehebelbremssystem Bremshebel Standard“ ausgeliefert.

Empfehlung: Bei KP 7 cm oder kleiner empfehlen wir das Kniehebelbremssystem mit Bremshebel 20° ausgestellt.

Integralfeststellbremse am oberen Rahmenrohr positioniert

A9015705000-K **CHF 565,80**

Bitte beachten:
Damit die Funktion der abfaltbaren Rückenlehne erhalten bleibt, wird das von der Kontur niedrig geführte, kunststoffummantelte Seitenteil Ausführung "-5" montiert, somit wird die Kollision beim Abfalten der Rückenlehne mit der Integralbremse verhindert.



Kniehebelbremssystem Bremshebel Standard

A9000701010-001



Kniehebelbremssystem Bremshebel lang

A9000701010-002



Kniehebelbremssystem Bremshebel tief

A9000701010-003



Kniehebelbremssystem Bremshebel 20° ausgestellt

Bremshebel Standard
A9000700002
 Bremshebel lang
A9000701010-004

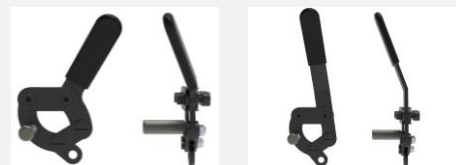

Kniehebelbremssystem Bremshebel abklappbar

A9000706008 **CHF 169,40**
Länge: 9 cm



Fußstütze

Sofern keine Angabe erfolgt, wird der „Fußbügel durchgehend“ ausgeliefert.

Alle Fußbügelrohre inklusive verschweißtem Auflagebügel.

Bitte beachten: Bei Auswahl der „Fußbrettauflage gummiert“ entfällt der Auflagebügel.



mit Auflagebügel



ohne Auflagebügel

Fußbügel durchgehend

A9016601010-K*
höhenverstellbar +/- 3 cm



Fußbügel nach hinten hochfaltbar mit Federrastmechanismus

A9016602005-K* **CHF 306,90**
ab USL ca. 36 cm, abhängig von der individuellen Rahmengometrie



Fußbügel nach hinten hochfaltbar

A9016602010-K* **CHF 328,80**
mit 20 mm Betätigungshebel zur manuellen Auslösung



Zubehör Fußstütze

Fußbrettauflage gummiert

A9000610000-K **CHF 134,40**
verschraubt, winkelverstellbar
Tiefe: 14 cm



Fußbrettseitenanschlag

A9000610100 **CHF 63,80**
einstellbar
Nur in Verbindung mit Fußbrettauflage gummiert



Adaptionen

Kippstütze

rechts
A9000300100-K003 **CHF 200,60**

links
A9000300100-K004 **CHF 200,60**

schwenkbar,
mit Zugfeder verschraubt an der verschweißten Grundhalteplatte



Transitrolle

rechts
A9000301100-001 **CHF 176,00**

links
A9000301100-002 **CHF 176,00**

mit Universaladapter, abnehmbar
nicht in Kombination mit Kippstütze



Ankippbügel

rechts
A9000302101-001 **CHF 149,60**

links
A9000302101-002 **CHF 149,60**

mit Universaladapter und Quickpin
nicht in Kombination mit Kippstütze rechts bzw. links

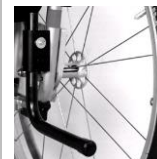

Kombination Adaptionen mit RSV

Wird zusätzlich benötigt, falls eine Radstandsverlängerung in Verbindung mit Kippstützen, Transitrollen oder Ankippbügeln gewünscht wird.

A9015300000 **CHF 880,80**

Halterung zur Umsetzung der Kompatibilität: Radstandsverlängerung kombiniert mit Kippstützen, Transitrollen oder Ankippbügeln. Antriebsachse mit Radialverzahnung inkl. Adapter Kippstützenaufnahmen

Mittelkippstütze 4 Dance

A9000300010 **CHF 552,50**

über Schnellspannklammer abnehmbar mit drehbarer Lenkradgabel und Skaterolle Ø 80 mm in Bodenfreiheit und Winkel einstellbar
Farbe: Schwarz



3" Lenkräder

3" Skaterollen (80 mm)

A9000501110 **CHF 75,60**

pannensicher



4" Lenkräder

4" Lenkrad „Standard“ Vollgummi schwarz

A9000501011-004
(82A), pannensicher



4" Skaterollen (100 mm)

A9000501120 **CHF 75,60**

pannensicher



4" Sicherheitsleuchtrolle (100 mm)

A9000501220 **CHF 101,20**

pannensicher



4" Frog Legs Lenkrad (100 mm)

A9000501230 **CHF 206,30**

mit austauschbarem Gummilauftring 6 mm,
pannensicher
Farbe: Schwarz, Felge in Silber
inkl. Distanzscheibe Haarabweiser (5,3 mm)



5" Lenkräder

5" Lenkrad „Standard“ PU schwarz

A9000501036-005
(82A), pannensicher



5" Lenkrad „Standard“ PU grau

A9000501031-005
(82A), pannensicher



5" Sicherheitsleuchtrolle (125 mm)

A9000501221 **CHF 101,20**

pannensicher



5" Alu-Felge 6-Speichen-Design „gute Dämpfung“

Silber eloxiert
A9000501210 **CHF 192,10**

Schwarz
A9000501211 **CHF 192,10**

mit austauschbarem Gummilauftring 6 mm,
mittelhart, pannensicher
inkl. Distanzscheibe Haarabweiser (3 mm)



5" Frog Legs Lenkrad (125 mm)

A9000501232 **CHF 206,30**

mit austauschbarem Gummilauftring 6 mm,
pannensicher
Farbe: Schwarz, Felge in Silber
inkl. Distanzscheibe Haarabweiser (5,3 mm)



6" Lenkräder

6" Lenkrad „Standard“ PU grau

A9000501010-006
(82A), pannensicher



6" Lenkrad „luftbereift“

A9000501050 **CHF 61,10**



6" Lenkrad „Flexel-System“

A9000501070 **CHF 61,10**
pannensicher



Lenkradgabel

Farben der Lenkradgabel siehe „Farbe Anbauteile“

Sofern keine Angabe erfolgt, wird die „Lenkradgabel Standard mit Schraubachse“ ausgeliefert.

Wunsch einer Lenkradgabelgröße

Sofern keine Angabe erfolgt, wird eine Größe in Abhängigkeit der Rahmengenometrie ausgewählt.

Größe 1

Größe 2

Größe 3

Lenkradgabel Standard

A9000500100-K001
mit Schraubachse

A9000500100-K002 **CHF 178,80**
mit Steckachse

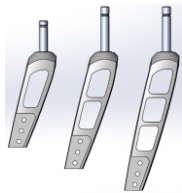

Lenkradgabel Heavy Duty

für hohe Belastungen oder
bei Nutzung elektrischer Zusatzantriebe

A9000510111-K001 **CHF 57,60**
mit Schraubachse

A9000510111-K002 **CHF 233,80**
mit Steckachse

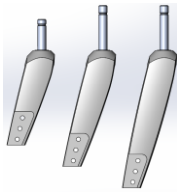

Federgabel

inkl. 5" Alu-Felge „gute Dämpfung“

A9000500160-K002 **CHF 658,80**
mit Steckachse



Lenkradgabel kurz

A9000500110-K001
mit Schraubachse
Nicht in Verbindung mit 6" Lenkrädern

A9000500110-K002 **CHF 178,80**
mit Steckachse
Nicht in Verbindung mit 5" bzw. 6" Lenkrädern

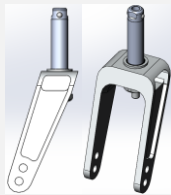

Lenkradgabel Heavy Duty kurz für hohe Belastungen

A9000510120-K001 **CHF 57,60**
mit Schraubachse
Nicht in Verbindung mit 6" Lenkrädern

A9000510120-K002 **CHF 233,80**
mit Steckachse
Nicht in Verbindung mit 5" bzw. 6" Lenkrädern

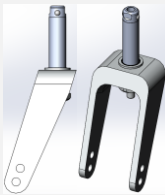

Lenkradgabel-Wechselsatz „Standard“

A9000500300-K **CHF 316,90**
Lenkradgabel Standard mit Steckachse



Lenkradgabel-Wechselsatz „Heavy Duty“

A9000500301-K **CHF 360,90**
Lenkradgabel Heavy Duty mit Steckachse



Der Lenkradgabel-Wechselsatz wird ohne
Lenkräder geliefert.
Falls Lenkräder gewünscht werden, bitte unter
der Rubrik „Lenkräder“ eine zweite Auswahl
ankreuzen.

Spurdistanz

Lenkradspurverbreiterung



A9000500400*
10 mm pro Seite

CHF 63,10

A9000500401*
15 mm pro Seite

CHF 63,10

A9000500410*
20 mm pro Seite

CHF 63,10

Antriebsräder

Sofern keine Angabe erfolgt, wird das „Antriebsrad Alu-Felge 36 Speichen“ ausgeliefert.

Antriebsrad Alu-Felge 18 Speichen

24" (ETRTO 540)
A9000203122

mit Liteline-Nabe, radial verspeicht

Nicht in Verbindung mit:

- Pannensicherer Bereifung

- Handbike

nur bis 70 kg Körpergewicht:

Sturz \ Gewicht	1°	4°	6°	8°	10°
	bis 50 Kg	✓	✓	✓	✓
51 - 60 Kg	✓	✓	✓	✓	
61 - 70 Kg	✓	✓			



Antriebsrad Alu-Felge 36 Speichen

24" (ETRTO 540)
A9000203000-010

mit Liteline-Nabe (Bild links),

radial verspeicht

bis 120 kg Körpergewicht

24" (ETRTO 540)
A9000203000-020

mit Alu-Hochflanschnabe (Bild rechts),

radial verspeicht

über 120 kg Körpergewicht



Antriebsrad Doppelwandfelge 36 Speichen

24" (ETRTO 540)
A9000203100

CHF 168,50

25" (ETRTO 559)
A9000203200

CHF 168,50

26" (ETRTO 590)
A9000203300

CHF 168,50

mit Alu-Hochflanschnabe,

radial verspeicht

Einsatz bei hohen Belastungen und

Körpergewicht >120 kg



Spinergy Laufrad „Spox Sport“ mit 24 PBO Speichen; Felge, Nabe und Speichen in schwarz

24" (ETRTO 540)
A9000203550

CHF 837,40

25" (ETRTO 559)
A9000201559

CHF 837,40

26" (ETRTO 590)
A9000203555

CHF 837,40



Spinergy „Everyday Light Extreme“ mit 12 PBO Speichen; Felge und Nabe in schwarz, Speichen in weiß

24" (ETRTO 540)
A9000203554

CHF 929,30

Empfehlung: bis 70 kg Körpergewicht,
nicht in Verbindung mit Handbike-/Zuggeräte-
Nutzung.



Spinergy „Everyday Light Extreme“ mit 12 PBO Speichen; Felge, Nabe und Speichen in schwarz

24" (ETRTO 540)
A9000203552

CHF 929,30

Empfehlung: bis 70 kg Körpergewicht,
nicht in Verbindung mit Handbike-/Zuggeräte-
Nutzung.



Greifringe

x = Maß Greifringanbau

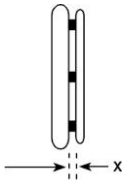

Greifringanbau
allgemein:

- x = 11 mm
- x = 19 mm

Greifringanbau
Curve + Gekko Greifringe:

- x = 10 mm
- x = 18 mm

Sofern keine Angabe erfolgt, wird der Greifring weit (19 mm / 18 mm) angebaut.

Edelstahl Ø 20 mm

- 24" Greifring für
24" Rad und 25" Rad
A9000205010-004
- 26" Greifring für
26" Rad
A9000205010-006



Aluminium Ø 19 mm silber eloxiert

- 24" Greifring für
24" Rad und 25" Rad
A9000205019-004



Aluminium Ø 19 mm pulverbeschichtet in Rahmenfarbe

(Grundfarbe bei Zweifarbdesign)

- = Oberfläche glanz
- = Oberfläche matt

Hinweis: Beschichtung in matt wird aufgrund
des geringen Grips nicht empfohlen.

- 24" Greifring für
24" Rad und 25" Rad **CHF 72,90**
A9000205020-004
- 26" Greifring für
26" Rad **CHF 72,90**
A9000205020-006



Aluminium Ø 19 mm poliert und harteloxiert

- 24" Greifring für
24" Rad und 25" Rad **CHF 176,10**
A9000205030-004
- 26" Greifring für
26" Rad **CHF 176,10**
A9000205030-006



Titan Ø 19 mm

- 24" Greifring für
24" Rad und 25" Rad **CHF 358,40**
A9000205040-004
- 26" Greifring für
26" Rad **CHF 358,40**
A9000205040-006



Silikon-Greifringüberzug

- für Greifring 24"
A9000205100-004 **CHF 248,60**
 - für Greifring 26"
A9000205100-006 **CHF 248,60**
- Oberfläche ohne Struktur,
kompatibel zu Greifring Ø 19 mm oder
Ø 20 mm.

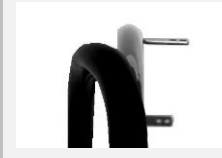

Ultra-Grip „sehr griffig“

- 24" Greifring für
24" Rad und 25" Rad **CHF 429,80**
A9000205070-004
- 26" Greifring für
26" Rad **CHF 429,80**
A9000205070-006



Ergo-Grip

- 24" Greifring für
24" Rad und 25" Rad **CHF 429,80**
A9000205080-004
 - 26" Greifring für
26" Rad **CHF 429,80**
A9000205080-006
- Anbau an Felge anliegend







Hinweis: Aufgrund der komplexen Geometrie
sind Rundlaufabweichungen von +/- 2-3 mm
möglich.



Curve schwarz eloxiert, ergonomisches Greifringprofil

- 24" Greifring für
24" Rad und 25" Rad **CHF 429,80**
H 24 mm
A9000205130-004
- 24" Greifring für
24" Rad und 25" Rad **CHF 429,80**
H 31 mm, Größe L
A9000205140-004
- 26" Greifring für
26" Rad **CHF 429,80**
H 31 mm, Größe L
A9000205140-006



<p>Curve silber eloxiert ergonomisches Greifringprofil</p> <p><input type="checkbox"/> 24" Greifring für 24" Rad und 25" Rad H 31 mm, Größe L CHF 433,70 A9000205160-004</p> 	<p>Curve pulverbeschichtet, ergonomisches Greifringprofil</p> <p><input type="checkbox"/> = Rahmenfarbe (Oberfläche glanz) <input type="checkbox"/> = schwarz (Oberfläche glanz)</p> <p><input type="checkbox"/> 24" Greifring für 24" Rad und 25" Rad H 24 mm CHF 499,40 A9000205135-004</p> <p><input type="checkbox"/> 24" Greifring für 24" Rad und 25" Rad H 31 mm, Größe L CHF 499,40 A9000205145-004</p> <p><input type="checkbox"/> 26" Greifring für 26" Rad H 31 mm, Größe L CHF 499,40 A9000205145-006</p> 	<p>Curve Grip, mit Tetra-Grip-Beschichtung, ergonomisches Greifringprofil</p> <p><input type="checkbox"/> 24" Greifring für 24" Rad und 25" Rad H 31 mm Größe L CHF 560,30 A9000205150-004</p> 
<p>Quadro mit Tetra-Grip-Beschichtung</p> <p><input type="checkbox"/> 24" Greifring für 24" Rad und 25" Rad CHF 560,30 A9000205170-004</p> <p><input type="checkbox"/> 25" Greifring für 25" Rad CHF 560,30 A9000205170-005</p> <p><input type="checkbox"/> 26" Greifring für 26" Rad CHF 560,30 A9000205170-006</p> 	<p>Gekko schwarz eloxiert</p> <p><input type="checkbox"/> 24" Greifring für 24" Rad und 25" Rad CHF 560,30 A9000205175-004</p> <p><input type="checkbox"/> 25" Greifring für 25" Rad CHF 560,30 A9000205175-005</p> <p><input type="checkbox"/> 26" Greifring für 26" Rad CHF 560,30 A9000205175-006 mit vollständig in das Profil integrierter, robuster und austauschbarer Silikonlippe Profilhöhe 31 mm</p> 	<p>Gekko silber eloxiert</p> <p><input type="checkbox"/> 24" Greifring für 24" Rad und 25" Rad CHF 560,30 A9000205185-004 mit vollständig in das Profil integrierter, robuster und austauschbarer Silikonlippe Profilhöhe 31 mm</p> 
<p>Gekko S schwarz eloxiert</p> <p><input type="checkbox"/> 24" Greifring für 24" Rad und 25" Rad CHF 560,30 A9000205195-004 mit vollständig in das Profil integrierter, robuster und austauschbarer Silikonlippe Profilhöhe 24 mm</p> 	<p>Ausstattung ohne Greifring</p> <p><input checked="" type="checkbox"/> A9000205990</p>	

Speichenschutz

Finger- und Speichenschutz „transparent“

- für 24" Rad
A9000206300-004 **CHF 221,20**
- für 26" Rad
A9000206300-006 **CHF 221,20**



Bereifung

Sofern keine Angabe erfolgt, wird die Bereifung „Schwalbe RightRun schwarz“ ausgeliefert.

Schwalbe „RightRun“ Hochdruckleichtlaufbereifung

- 24x1" (540-25)
A9000204001-004
Farbe: Schwarz
7,5 bar



Schwalbe „RightRun“ Hochdruckleichtlaufbereifung

- 24x1" (540-25)
A9000204000-004
- 25x1" (559-23)
A9000204000-005
- 26x1" (590-25)
A9000204000-006
Farbe: Grau, schwarzwand
7,5 bar



Schwalbe „DownTown“ Profilbereifung

- 24x1" (540-25)
A9000204010-004
7,5 bar



Schwalbe „MarathonPlus Evolution“ mit „smart guard“ Pannenschutzprotector

- 24x1" (540-25)
A9000204030-014 **CHF 52,60**
- 25x1" (559-25)
A9000204030-015 **CHF 52,60**
- 26x1" (590-25)
A9000204030-016 **CHF 52,60**
Farbe: Schwarz
10 bar



Schwalbe „MarathonPlus“ mit „smart guard“ Pannenschutzprotector

- 24x1" (540-25)
A9000204030-004 **CHF 52,60**
Farbe: Grau, schwarzwand
10 bar



Schwalbe „One“

- 24x1" (540-25)
A9000204123-004 **CHF 99,30**
Farbe: Schwarz
9 bar



Pannensichere Bereifung „Vollgummireifen“

- 24x1" (540-25)
A9000204201-004 **CHF 131,00**
Farbe: Schwarz
Nicht in Verbindung mit Antriebsrad 18
Speichen



Zubehör

24" MTB Wechselradsatz

mit Doppelwandfelge (ETRTO 507), Alu-Hochflanschnabe, Steckachsen und Edelstahl-Greifring
Mountainbike-Bereifung wahlweise:

A9000203410 **CHF 751,20**
24x1,75" Schwalbe „Marathon Plus“
Bremseinstellung kompatibel zum 24x1" Rad



A9000203413 **CHF 751,20**
24x2,1" Schwalbe „SMART SAM Sport“
Bremseinstellung nicht kompatibel zum 24x1" Rad



Steckachse mit Bedienungsunterstützung, Druckknopf groß

A9000200096 **CHF 113,00**
Verriegelungsmaß: 122 / 110 mm
Achsdurchmesser: 12 mm
Nicht in Verbindung mit Arretierbarer Antriebsrad-Achverschluss „Tetra Clip“



Arretierbarer Antriebsrad-Achverschluss „Tetra Clip“

A9000206400* **CHF 177,80**
Nicht in Verbindung mit Trommelbremse oder Liteline-Nabe



Handluftkompressor mit Manometer

A9000901100 **CHF 113,50**
bis 14 bar



Längenverstellbarer Sicherheits-Beckengurt mit Gurtschloss

A9000902100 **CHF 86,10**



Längenverstellbarer Sicherheits-Beckengurt mit Klettverschluss

A9000902110 **CHF 68,90**



Stockhalter mit flexiblem Nylon-Becher

A9000902310* **CHF 146,70**



Beleuchtungsset SIGMA

A9000903270 **CHF 115,30**
bestehend aus Frontlicht und Rückleuchte,
über Micro USB Buchse aufladbar,
inkl. Micro USB Ladekabel.
StVZO zugelassenes Beleuchtungsset



Transporttasche für Antriebsräder

für 24" Rad
A9000903530-004 **CHF 83,10**
Ø 76 cm x 2 cm

für 26" Rad
A9000903530-006 **CHF 83,10**
Ø 83 cm x 2 cm



Weiteres Zubehör wie z. B. Handbikes, Lenkvorsätze etc. siehe separates Bestellblatt oder www.proactiv-gmbh.de

Dienstleistungen

Beratung und Ausmessung durch PRO ACTIV

A9990000000 **CHF 378,60**

Übergabe und Einweisung des Rollstuhls durch PRO ACTIV

A9990000006 **CHF 378,60**

Anmerkungen und Notizen:

Ort, Datum

Unterschrift Endkunde / Fachhändler

Das Unterschriftsfeld ist für den Berater und Versicherten vorgesehen. Dadurch wird bestätigt, dass die vorgesehene Ausstattung für den Versicherten einvernehmlich ist.

- 17 - 2025-04-15 / Die Preise verstehen sich zzgl. der gesetzl. MwSt. und Versandkosten = im Grundpreis = Position gewählt
Bestellblatt SPEEDY F3 Rev. 01 CH