



SPEEDY F2

**Leichtlauf Starrrahmenrollstuhl
mit individueller Rahmengenometrie nach Maß
fest verschweißtes Fahrwerk**
Zugelassen bis 120 kg Zuladung

A9015100000 € 5.370,00

Kostenvoranschlag Datum: _____

**Beratung erfolgte durch
Mitarbeiter Sanitätshaus:** _____

Außendienst PRO ACTIV: _____

Anfrage-Nr.: _____

Bestellung Datum: _____

Gemäß AGB PRO ACTIV Reha-Technik GmbH

Bestell-Nr.: _____

Sanitätshaus / Firmenadresse:

Kd.-Nr.: _____
Name: _____
Straße: _____
PLZ / Ort: _____
Tel.: _____
Fax: _____
E-Mail: _____
ASP.: _____

Versandadresse: **wie Firmenadresse**
 abweichend (siehe unten)

Name: _____
Straße: _____
PLZ / Ort: _____

Kundenname / Kommission:

ID- / Kom.-Nr.: _____
Name, Vorname: _____
Straße: _____
PLZ / Ort: _____
Tel.: _____
Fax: _____
E-Mail: _____
Geb.-Dat.: _____
Kostenträger: _____

Rechnungsadresse: **wie Firmenadresse**
 abweichend (siehe unten)

Kd.-Nr.: _____
Name: _____
Straße: _____
PLZ / Ort: _____
Tel.: _____
Fax: _____
E-Mail: _____
ASP.: _____

**Hinweis: Wir bitten um Zusendung eines (anonymisierten)
Bildes, bei dem die Sitzposition des Kunden erkennbar ist.**

Körpermaße:

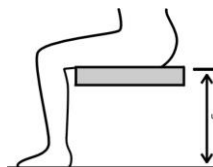

Körpergröße: _____ cm

Gewicht: _____ kg

Unterschenkelhöhe: _____ cm
(anatomisches Maß: Kniekehle bis Fußsohle)

Indikation: _____

Diese Angaben sind zur Prüfung notwendig. Bei fehlenden
Angaben kann keine Prüfung der entsprechenden Kriterien
erfolgen!

Rahmengeometrie Oversized

Individuelle Anfertigung auf Anfrage und nach Prüfung möglich.

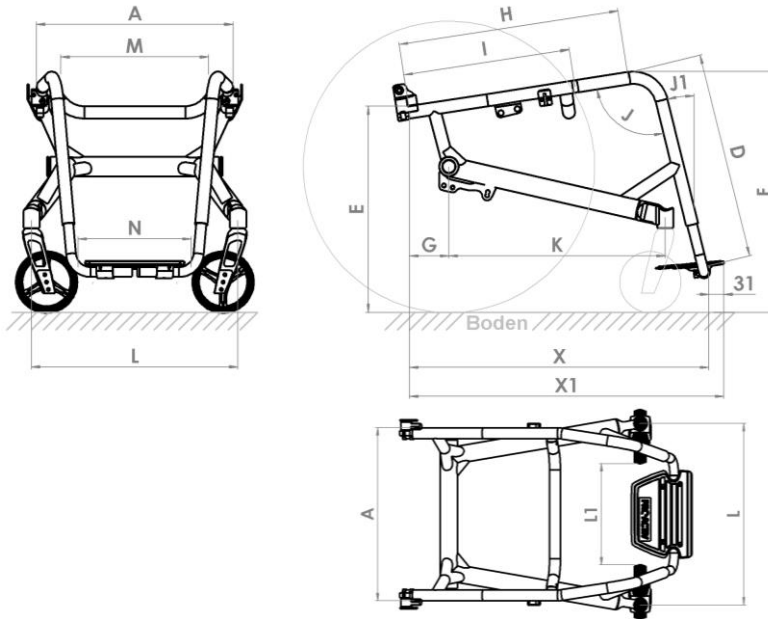

Rollstuhlmaße:

A: SB Sitzbreite	_____ cm	J: Kniewinkel	_____ °
B: ST Sitztiefe (Sitzbespannung)	_____ cm	oder	
C: RH Rückenhöhe	_____ cm	J1: Winkel des vorderen	_____ °
D: USL Unterschenkellänge	_____ cm	Rahmenvorbaus zur Vertikalen	
E: SHh Sitzhöhe hinten	_____ cm	K: Position des Lenkradlagerblocks	_____ cm
F: SHv Sitzhöhe vorne	_____ cm	L: Abstand zwischen den	_____ cm
G: KP Kippunkt (Innenkante Rückenrohr bis Achsmitte Antriebsrad)	_____ cm	Lenkradlagerblöcken	
H: Rahmenlänge bis zum vorderen	_____ cm	L1: Lichtes Maß zwischen den	_____ cm
I: Beginn Rahmeneinzug (max. H - 6 cm)	_____ cm	Lenkrädern	
		M: Unterschenkelweite oben	_____ cm
		N: Unterschenkelweite unten	_____ cm
		Alternativ zur Angabe des Kniewinkels (J):	
		X: Innenkante Rückenrohr bis	_____ cm
		Vorderkante Fußbügel	
		X1: Innenkante Rückenrohr bis	_____ cm
		Vorderkante Fußbrett	

Serienmäßig wird der Rahmen mit Grundhalteplatte ausgestattet.

Ausstattung ohne Grundhalteplatte

A9015100001

ACHTUNG: Bei Ausführung des Rahmens ohne Grundhalteplatte ist die Montage von Adaptionen (Kippstütze, Transitrolle, Radstandsverlängerung etc.) NICHT möglich!

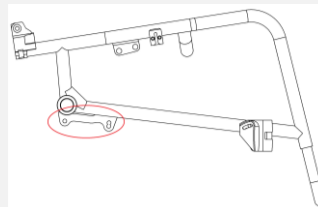

Sitzknick

Im Grundpreis enthalten

Auf Wunsch kann der Rahmen mit individuellem Sitzknick ausgeführt werden (Bei Auswahl eines Sitzknicks ohne Angabe von Maßen werden folgende Standardmaße verwendet: X = 16 cm, Y = Sitzhöhe hinten)

X: _____ Y: _____

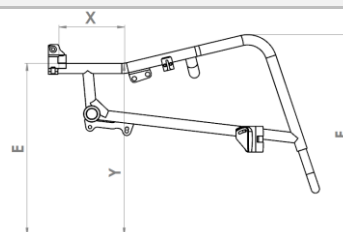

Für die Konstruktion gelten die Maßtoleranzen gemäß DIN EN ISO 13920 (Maße in mm)

Genauigkeitsgrad	bis 30	über 30 bis 120	über 120 bis 400	über 400 bis 1000
C	+/- 1	+/- 3	+/- 4	+/- 6

Rahmenfarbe - Einfarbdesign

Informationen zu aktuellen Farbdesigns und Beispielbilder unter: www.proactiv-gmbh.de/farben/

Rahmenfarbe: Auswahl aus Farbpalette

Rahmenfarbe wird bei Bestellung angegeben

A9000100170-000

Roh, gestrahlt, nicht beschichtet

A9000100170-020

Hinweis: Ein unbeschichteter Aluminium-Rahmen bildet im Laufe der Zeit eine Oxidschicht, die bei Berührung zu dunkler Abfärbung führen kann.

Pulverfarben

Weiß RAL 9016

glanz A9000100170-023

matt A9000100170-123

€ 42,10

Brillant Silber

glanz A9000100170-011

Anthrazit RAL 7016

glanz A9000100170-001

matt A9000100170-101

€ 42,10

Schwarz RAL 9005

glanz A9000100170-003

matt A9000100170-019

€ 42,10

Rein Orange RAL 2004

glanz A9000100170-022

matt A9000100170-122

€ 42,10

Pink Magenta RAL 4010

glanz A9000100170-037

matt A9000100170-137

€ 42,10

Pastellblau RAL 5024

glanz A9000100170-036

matt A9000100170-136

€ 42,10

Lemon Green

glanz A9000100170-005

matt A9000100170-105

€ 42,10

Gelb RAL 1023

glanz A9000100170-046

matt A9000100170-146

€ 42,10

Rot RAL 3001

glanz A9000100170-047

matt A9000100170-147

€ 42,10

Lagoon Blue

glanz A9000100170-052

matt A9000100170-152

€ 42,10

Athletic Grey RAL 7046

glanz A9000100170-050

matt A9000100170-150

€ 42,10

Muddy Grey RAL 7033

glanz A9000100170-051

matt A9000100170-151

€ 42,10

Peach RAL 3022

glanz A9000100170-038

matt A9000100170-138

€ 42,10

Pulverfarben „Dormant“

Tiefschwarz Effekt Silber

glanz A9000100170-007

Sky Blue

glanz A9000100170-017

Marine Blau

glanz A9000100170-045

matt A9000100170-145

€ 42,10

Electric Green

glanz A9000100170-015

matt A9000100170-115

€ 42,10

Violett

glanz A9000100170-044

Fire Red

glanz A9000100170-018

matt A9000100170-118

€ 42,10

Rahmenfarbe – Einfarbdesign Sonderfarben „Nasslack“

€ 339,40

Storm (Eisblau)

glanz A9000100170-500

matt A9000100170-501

Prairie (Roségold)

glanz A9000100170-504

matt A9000100170-505

Berry (Beere)

glanz A9000100170-526

matt A9000100170-527

Blue Ocean

glanz A9000100170-522

matt A9000100170-523

Emerald (Smaragdgrün)

glanz A9000100170-514

matt A9000100170-515

Chili

glanz A9000100170-516

matt A9000100170-517

Rahmenfarbe - Zweifarbdesign

Hinweis: Beim Zweifarbdesign entsprechen beide Farben dem Glanzgrad der Designfarbe.

Zweifarbdesign bestehend aus einer Grundfarbe (am Rahmen hinten) und einer Designfarbe (am Rahmen vorne)

€ 260,70

Farbe bitte nachstehend wählen:

Grundfarbe (am Rahmen hinten)

Weiß RAL 9016

A9000100170-200

Brillant Silber

A9000100170-201

Anthrazit RAL 7016

A9000100170-202

Schwarz RAL 9005

A9000100170-203

Pastellblau RAL 5024

A9000100170-206

Lemon Green

A9000100170-207

Gelb RAL 1023

A9000100170-208

Lagoon Blue

A9000100170-212

Athletic Grey RAL 7046

A9000100170-210

Muddy Grey RAL 7033

A9000100170-211

Designfarbe (am Rahmen vorne)

Schwarz RAL 9005

glanz A9000100170-259

matt A9000100170-260

Lemon Green

glanz A9000100170-250

matt A9000100170-251

Chili

glanz A9000100170-253

matt A9000100170-254

Rein Orange RAL 2004

glanz A9000100170-255

matt A9000100170-256

Emerald (Smaragdgrün)

glanz A9000100170-274

matt A9000100170-275

Storm (Eisblau)

glanz A9000100170-264

matt A9000100170-265

Prairie (Roségold)

glanz A9000100170-266

matt A9000100170-267

Berry (Beere)

glanz A9000100170-284

matt A9000100170-285

Blue Ocean

glanz A9000100170-280

matt A9000100170-281

Farbe - Anbauteile

Hinweis: Sofern keine Angabe erfolgt, werden Lenkradgabel und Lagerblock in Schwarz montiert.

Antriebsrad: Alu-Felge, Nabe und Speichen

Schwarz A9000100171-003

Lenkradgabel und Lagerblock

Silber A9000100173-011

Schwarz A9000100173-003

Farbdesign Anbauteile nach Kundenwunsch:

Antriebsrad: Alu-Felge und Design-Inlett¹ gemäß Farbauswahl / Nabe und Speichen schwarz

Rahmenfarbe A9000100171-999 € 242,30

Auswahl aus Einfarbdesign (abweichend von der Rahmenfarbe) A9000100171-998 € 280,50

Farbe: _____

A9000100170-

Lenkrad: 5" Alu-Felge² (6-Speichen-Design)

Rahmenfarbe A9000100174-999 € 73,00

Auswahl aus Einfarbdesign (abweichend von der Rahmenfarbe) A9000100174-998 € 84,60

Farbe: _____

A9000100170-

Spezieller Farbwunsch (Rahmenfarbe - Einfarbdesign)

Rahmenfarbe Einzelbeschaffung Auswahl aus RAL Farbpalette

A9000100170-100 € 402,30

Glanzgrad

glanz

matt

Farbbezeichnung

RAL Nummer

Hinweis: Anbauteile **nicht** in Designfarben möglich

¹ Nur in Verbindung mit Liteline-Nabe

² Nur in Verbindung mit Lenkrad 5" Alu-Felge 6-Speichen-Design gute Dämpfung A900050121*, sowie mit Federgabel 5-Speichen-Design A9000500160*

Rückenlehne abfaltbar

A9000400021
HMV Pos.Nr. 18.99.99.0007
HMV Pos.Nr. 18.99.99.0005

7-fach winkelverstellbar,
mit integrierten kunststoffummantelten
Aluminium-Seitenteilen



Kleiderschutz für Rückenlehne abfaltbar

Auswahl der Kleiderschutzgröße

Sofern keine Angabe erfolgt, wird nach Möglichkeit eine 2/3 Radüberdeckung eingestellt.
Die Anzahl der Kerben bestimmt die Größe des Kleiderschutzes.

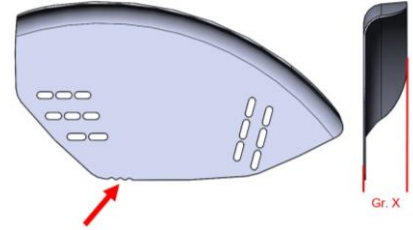

Größe 1 (30 mm)

Größe 2 (36 mm)

Größe 3 (46 mm)

Kleiderschutz über Rastfunktion abnehmbar

Abdeckung dem Radlauf folgend einstellbar

Ausführung Aluminium

HMV Pos.Nr. 18.99.99.0201

in Anthrazit matt

A9000403215-K € 236,10

in Rahmenfarbe (Grundfarbe bei
Zweifarbdesign)

A9000403216-K € 302,00

in Designfarbe (nur bei Rahmen im
Zweifarbdesign möglich)

A9000403217-K € 335,00



Ausführung Carbon

HMV Pos.Nr. 18.99.99.0201

A9000400013-K € 547,30



Rückenlehne verschraubt

Rückenlehne nicht abfaltbar.

Seitenblech Aluminium, Kontur dem Radlauf folgend

HMV Pos.Nr. 18.99.99.0299

A9015402470-002
Anpassung an die Oberkante des Reifens



Seitenblech Aluminium, Kontur nach Maß

HMV Pos.Nr. 18.99.99.0299

A9015402470-001 € 162,80
Anpassung Maß:
A = __ cm / B = __ cm

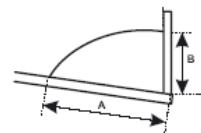

Seitenblech Aluminium, mit verschraubtem Kleiderschutz

A9015400025 € 350,70
Radabdeckung verläuft konturparallel zur
Antriebsradbereifung im Abstand von ca.
8 - 12 mm



Seitenblech mit integriertem Kleiderschutz

Individuell aus einem Stück gefertigt, Radabdeckung verläuft konturparallel zur Antriebsradbereifung im Abstand von ca. 8 – 12mm

Ausführung Aluminium

A9015400026 € 637,70

in Rahmenfarbe (Grundfarbe bei Zweifarbedesign)



Ausführung Carbon

A9015400028 € 877,90



Rückenrohre & Schiebegriffe

Ausstattung ohne Schiebegriffe

A9000401000



Rückenrohr mit integriertem Griffbogen

A9000401051-K € 126,60

gerade.



Aluminium-Schiebegriffe fest im Rückenrohr montiert

A9000401050 € 126,60

ab RH 23 cm



Schiebegriffe horizontal in Rückenrohr eingeschraubt

A9000401076 € 234,80

abschraubbar



Sicherheitsschiebegriffe stufenlos höhenverstellbar

HMV Pos.Nr. 18.99.99.0908

A9000401060* € 210,10

ab RH 30 cm bei Anpassrücken
ab RH 43 cm bei Rückenschale
ab RH 35 cm bei Rückenrohr mit Lordose



Sicherheitsschiebegriffe rückverlagert Länge 45 cm

HMV Pos.Nr. 18.99.99.0908

A9000401075* € 362,00

stufenlos höhenverstellbar,
Schiebegriffhalter am Rückenquerbügel
montiert
Bis SB 42 cm oder Körpergewicht 95 kg,
nicht in Verbindung mit Armauflage
abschwenkbar



Zusatzoption

Rückenrohr mit Lordosewölbung

A9000400005-K € 111,10

1 cm

2 cm

3 cm



Rückenausstattung

Sofern keine Angabe erfolgt, wird der „Anpassrücken mit Rückenpolster“ ausgeliefert.

Anpassrücken und Rückenpolster

A9000802010-K
 Bezugsstoff: Schwarz, atmungsaktiv, offene Oberfläche
 Ausstattung mit Rückenquerbügel



Ausstattung ohne Rückenbespannung und ohne Rückenpolster bzw. Rückensystem

A9000802011 € - 53,00
 Ausstattung mit Rückenquerbügel

Weitere Rückensysteme wie z.B. Ergonomie-Rückenschale, siehe separates Bestellblatt: „PRO ACTIV Sitz- und Rückensysteme“



Sitzbespannung

Sofern keine Angabe erfolgt, wird die „Sitzbespannung Body Contour“ ausgeliefert.

Body Contour

A9000801025-K
 zugelassen bis 120 kg Körpergewicht

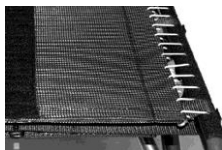

Offenes Gurtsystem

A9000801010-K € 74,70

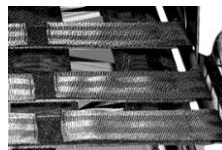

Ausstattung ohne Sitzbespannung

A9000801050



Sitzkissen

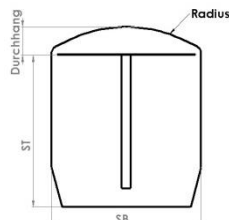
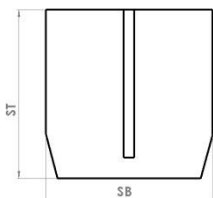

Sitzkissen in Rechteckkontur Inlett: Standard

A9000805190-K € 156,70

Sitzkissen mit Radiuskontur Inlett: Standard

A9000805320-K € 200,10

Sitzkissenhöhe:

3 cm 5 cm
 4 cm 6 cm

Sitzkissen in Rechteckkontur Inlett: Anti-Dekubitus

A9000805210-K € 467,40

Sitzkissen mit Radiuskontur Inlett: Anti-Dekubitus

A9000805310-K € 510,40

Sitzkissenhöhe:

4 cm 6 cm

Bezugsstoff:

- Schwarz, atmungsaktiv, offene Oberfläche
 Schwarz, atmungsaktiv, geschlossene Oberfläche

Sofern keine Angabe erfolgt, wird der Bezugsstoff „Schwarz, atmungsaktiv, offene Oberfläche“ ausgeliefert.

Sitzkissen ist vorhanden

Sie finden die Sitzkissen auch auf unserem separaten Bestellblatt „PRO ACTIV Sitz- und Rückensysteme“

Radstandsverlängerung

Radstandsverlängerung winkelverstellbar und abnehmbar

HMV Pos.Nr. 18.99.99.0409

A9015100005 € 711,20

mit durchgehendem Achsrohr,
Höheneinstellung über Verzahngelenk
in 6° Winkelschritten einstellbar
Radpositionsverlagerung ca. 14 cm
4° / 6° Sturz integriert, Spur einstellbar
Anbaumöglichkeit muss durch PRO ACTIV
geprüft werden.
Nur in Verbindung mit Grundhalteplatte
möglich.
Bis 120 kg Anhängelast.



Radstandsverlängerung fest verschweißt

A9015100002 € 613,20

mit zweitem Achsrohr, 1°/ 4° oder 6° Sturz
integriert,
Abstand zwischen Achsrohren standardmäßig
150 mm, weitere Abstände gemäß
Zeichnungssatz
Spur unabhängig einstellbar
Ausführung muss durch PRO ACTIV geprüft
werden.
Nur ohne Grundhalteplatte möglich.

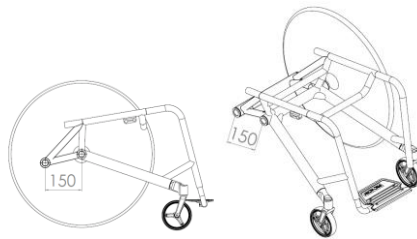

Radsturz

*Gesamtbreite bei eng montiertem Greifring

1° Antriebsradsturz

A9016202010
Gesamtbreite = ca. SB + 20 cm*

2,5° Antriebsradsturz

A9016202051
Gesamtbreite = ca. SB + 23 cm*

4° Antriebsradsturz

A9016202030
Gesamtbreite = ca. SB + 26 cm*

6° Antriebsradsturz

A9016202040
Gesamtbreite = ca. SB + 30 cm*

Bremssystem

Sofern keine Angabe erfolgt, wird das „Kniehebelbremssystem Bremshebel Standard“ ausgeliefert.

Empfehlung: Bei KP 7 cm oder kleiner empfehlen wir das Kniehebelbremssystem mit Bremshebel 20° ausgestellt.

Integralfeststellbremse am oberen Rahmenrohr positioniert

HMV Pos.Nr. 18.99.99.0599

A9015705000-K € 514,40

Bitte beachten:
Damit die Funktion der abfaltbaren
Rückenlehne erhalten bleibt, wird das von der
Kontur niedrig geführte, kunststoffummantelte
Seitenteil Ausführung "-5" montiert, somit wird
die Kollision beim Abfalten der Rückenlehne
mit der Integralbremse verhindert.



Kniehebelbremssystem Bremshebel Standard

A9000701010-001



Kniehebelbremssystem Bremshebel lang



A9000701010-002



<p>Kniehebelbremssystem Bremshebel tief</p> <p><input checked="" type="checkbox"/> A9000701010-003</p> 	<p>Kniehebelbremssystem Bremshebel 20° ausgestellt</p> <p><input type="checkbox"/> Bremshebel Standard A9000700002</p> <p><input type="checkbox"/> Bremshebel lang A9000701010-004</p> 	<p>Kniehebelbremssystem Bremshebel abklappbar HMV Pos.Nr. 18.99.99.0504</p> <p><input type="checkbox"/> A9000706008 € 154,00</p> <p>Länge: 9 cm</p> 
--	---	---

Fußstütze

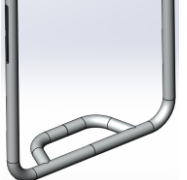
Sofern keine Angabe erfolgt, wird der „Fußbügel durchgehend“ ausgeliefert.

<p>Alle Fußbügelrohre inklusive verschweißstem Auflagebügel.</p> <p>Bitte beachten: Bei Auswahl der „Fußbrettauflage gummiert“ entfällt der Auflagebügel.</p>	 <p>mit Auflagebügel</p>	 <p>ohne Auflagebügel</p>
---	---	--

<p>Fußbügel durchgehend</p> <p><input checked="" type="checkbox"/> A9016601010-K* höhenverstellbar +/- 3 cm</p> 	<p>Fußbügel nach hinten hochfaltbar mit Federrastmechanismus HMV Pos.Nr. 18.99.99.0399</p> <p><input type="checkbox"/> A9016602005-K* € 279,00 ab USL ca. 36 cm, abhängig von der individuellen Rahmengeometrie</p> 	<p>Fußbügel nach hinten hochfaltbar HMV Pos.Nr. 18.99.99.0399</p> <p><input type="checkbox"/> A9016602010-K* € 298,90 mit 20 mm Betätigungshebel zur manuellen Auslösung</p> 
---	---	--

Zubehör Fußstütze

<p>Fußbrettauflage gummiert HMV Pos.Nr. 18.99.99.0303</p> <p><input type="checkbox"/> A9000610000-K € 122,20 verschraubt, winkelverstellbar Tiefe: 14 cm</p> 	<p>Fußbrettseitenanschlag</p> <p><input type="checkbox"/> A9000610100 € 58,00 einstellbar Nur in Verbindung mit Fußbrettauflage gummiert</p> 	
---	--	--

Adaptionen

Kippstütze

HMV Pos.Nr. 18.99.99.0408

- rechts
A9000300100-K003 € 182,40
- links
A9000300100-K004 € 182,40

schwenkbar,
mit Zugfeder verschraubt an der verschweißten
Grundhalteplatte



Transitrolle

HMV Pos.Nr. 18.99.99.0405

- rechts
A9000301100-001 € 160,00
- links
A9000301100-002 € 160,00

mit Universaladapter, abnehmbar
nicht in Kombination mit Kippstütze



Ankippbügel

- rechts
A9000302101-001 € 136,00
- links
A9000302101-002 € 136,00

mit Universaladapter und Quickpin
nicht in Kombination mit Kippstütze rechts bzw.
links

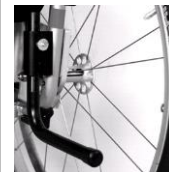

Kombination Adaptionen mit RSV

Wird zusätzlich benötigt, falls eine
Radstandsverlängerung in Verbindung mit
Kippstützen, Transitrollen oder Ankippbügeln
gewünscht wird.

- A9015300000 € 800,70

Halterung zur Umsetzung der Kompatibilität:
Radstandsverlängerung kombiniert mit
Kippstützen, Transitrollen oder Ankippbügeln.
Antriebsachse mit Radialverzahnung
inkl. Adapter Kippstützenaufnahmen

Mittelkippstütze 4 Dance

- A9000300010 € 502,30
- über Schnellspannklammer abnehmbar mit
drehbarer Lenkradgabel und Skaterrolle
Ø 80 mm
in Bodenfreiheit und Winkel einstellbar
Farbe: Schwarz



3" Lenkräder

3" Skaterollen (80 mm)

HMV Pos.Nr. 18.99.99.0401

- A9000501110 € 68,70
- pannensicher



4" Lenkräder

4" Lenkrad „Standard“ Vollgummi schwarz

HMV Pos.Nr. 18.99.99.0401

- A9000501011-004
(82A), pannensicher



4" Skaterollen (100 mm)

HMV Pos.Nr. 18.99.99.0401

- A9000501120 € 68,70
- pannensicher



4" Sicherheitsleuchtrolle (100 mm)

HMV Pos.Nr. 18.99.99.0401

- A9000501220 € 92,00
- pannensicher



4" Frog Legs Lenkrad (100 mm)

A9000501230 € 206,30

mit austauschbarem Gummilaufring 6 mm,
pannensicher
Farbe: Schwarz, Felge in Silber
inkl. Distanzscheibe Haarabweiser (5,3 mm)



5" Lenkräder

5" Lenkrad „Standard“ PU schwarz

HMV Pos.Nr. 18.99.99.0401

A9000501036-005
(82A), pannensicher



5" Lenkrad „Standard“ PU grau

HMV Pos.Nr. 18.99.99.0401

A9000501031-005
(82A), pannensicher



5" Sicherheitsleuchtrolle (125 mm)

HMV Pos.Nr. 18.99.99.0401

A9000501221 € 92,00
pannensicher



5" Alu-Felge 6-Speichen-Design „gute Dämpfung“

HMV Pos.Nr. 18.99.99.0401

Silber eloxiert
A9000501210 € 174,60

Schwarz
A9000501211 € 174,60

mit austauschbarem Gummilaufring 6 mm,
mittelhart, pannensicher
inkl. Distanzscheibe Haarabweiser (3 mm)



5" Frog Legs Lenkrad (125 mm)

A9000501232 € 206,30

mit austauschbarem Gummilaufring 6 mm,
pannensicher
Farbe: Schwarz, Felge in Silber
inkl. Distanzscheibe Haarabweiser (5,3 mm)



6" Lenkräder

6" Lenkrad „Standard“ PU grau

HMV Pos.Nr. 18.99.99.0401

A9000501010-006
(82A), pannensicher



6" Lenkrad „luftbereift“

A9000501050 € 55,50



6" Lenkrad „Flexel-System“

HMV Pos.Nr. 18.99.99.0401

A9000501070 € 55,50
pannensicher



Lenkradgabel

Farben der Lenkradgabel siehe „Farbe Anbauteile“

Sofern keine Angabe erfolgt, wird die „Lenkradgabel Standard mit Schraubachse“ ausgeliefert.

Wunsch einer Lenkradgabelgröße

Sofern keine Angabe erfolgt, wird eine Größe in Abhängigkeit der Rahmengeometrie ausgewählt.

Größe 1

Größe 2

Größe 3

Lenkradgabel Standard

A9000500100-K001
mit Schraubachse

A9000500100-K002 € 162,50

mit Steckachse
HMV Pos.Nr. 18.99.99.0403

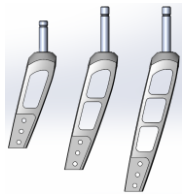

Lenkradgabel Heavy Duty

für hohe Belastungen oder
bei Nutzung elektrischer Zusatzantriebe

A9000510111-K001 € 52,40

mit Schraubachse

A9000510111-K002 € 212,50

mit Steckachse
HMV Pos.Nr. 18.99.99.040

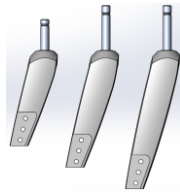

Federgabel

inkl. 5" Alu-Felge „gute Dämpfung“
HMV Pos.Nr. 18.99.99.0403

A9000500160-K002 € 598,90

mit Steckachse



Lenkradgabel kurz

A9000500110-K001
mit Schraubachse

Nicht in Verbindung mit 6" Lenkrädern

A9000500110-K002 € 162,50

mit Steckachse
Nicht in Verbindung mit 5" bzw. 6" Lenkrädern
HMV Pos.Nr. 18.99.99.0403

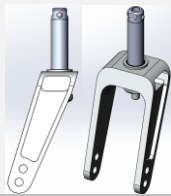

Lenkradgabel Heavy Duty kurz für hohe Belastungen

A9000510120-K001 € 52,40

mit Schraubachse
Nicht in Verbindung mit 6" Lenkrädern

A9000510120-K002 € 212,50

mit Steckachse
Nicht in Verbindung mit 5" bzw. 6" Lenkrädern
HMV Pos.Nr. 18.99.99.040

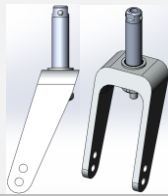

Lenkradgabel-Wechselsatz „Standard“

HMV Pos.Nr. 18.99.99.0403

A9000500300-K € 288,10

Lenkradgabel Standard mit Steckachse



Lenkradgabel-Wechselsatz „Heavy Duty“

HMV Pos.Nr. 18.99.99.0403

A9000500301-K € 328,10

Lenkradgabel Heavy Duty mit Steckachse



Der Lenkradgabel-Wechselsatz wird ohne
Lenkräder geliefert.
Falls Lenkräder gewünscht werden, bitte unter
der Rubrik „Lenkräder“ eine zweite Auswahl
ankreuzen.

Antriebsräder

Sofern keine Angabe erfolgt, wird das „Antriebsrad Alu-Felge 36 Speichen“ ausgeliefert.

Antriebsrad Alu-Felge 18 Speichen

- 24" (ETRTO 540)
A9000203122
mit Liteline-Nabe, radial verspeicht
Nicht in Verbindung mit:
- Pannensicherer Bereifung
- Handbike
nur bis 70 kg Körpergewicht:

Sturz	1°	4°	6°	8°	10°
Gewicht					
bis 50 Kg	✓	✓	✓	✓	✓
51 - 60 Kg	✓	✓	✓	✓	
61 - 70 Kg	✓	✓			



Antriebsrad Alu-Felge 36 Speichen

- 24" (ETRTO 540)
A9000203000-010
mit Liteline-Nabe (Bild links),
radial verspeicht
bis 120 kg Körpergewicht
- 24" (ETRTO 540)
A9000203000-020
mit Alu-Hochflanschnabe (Bild rechts),
radial verspeicht
über 120 kg Körpergewicht



Antriebsrad Doppelwandfelge 36 Speichen

HMV Pos.Nr. 18.99.99.0499

- 24" (ETRTO 540)
A9000203100 € 153,20
- 25" (ETRTO 559)
A9000203200 € 153,20
- 26" (ETRTO 590)
A9000203300 € 153,20
- mit Alu-Hochflanschnabe,
radial verspeicht
Einsatz bei hohen Belastungen und
Körpergewicht >120 kg



Spinergy Laufrad „Spox Sport“ mit 24 PBO Speichen; Felge, Nabe und Speichen in schwarz

HMV Pos.Nr. 18.99.99.0499

- 24" (ETRTO 540) € 761,30
A9000203550
- 25" (ETRTO 559) € 761,30
A9000201559
- 26" (ETRTO 590) € 761,30
A9000203555



Spinergy „Everyday Light Extreme“ mit 12 PBO Speichen; Felge und Nabe in schwarz, Speichen in weiß

HMV Pos.Nr. 18.99.99.0499

- 24" (ETRTO 540) € 929,30
A9000203554
- Empfehlung: bis 70 kg Körpergewicht,
nicht in Verbindung mit Handbike-/Zuggeräte-
Nutzung.



Spinergy „Everyday Light Extreme“ mit 12 PBO Speichen; Felge, Nabe und Speichen in schwarz

HMV Pos.Nr. 18.99.99.0499

- 24" (ETRTO 540) € 929,30
A9000203552
- Empfehlung: bis 70 kg Körpergewicht,
nicht in Verbindung mit Handbike-/Zuggeräte-
Nutzung.



Greifringe

x = Maß Greifringanbau

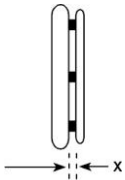

Greifringanbau
allgemein:
 x = 11 mm
 x = 19 mm

Greifringanbau
Curve + Gekko Greifringe:
 x = 10 mm
 x = 18 mm

Sofern keine Angabe erfolgt, wird der Greifring weit (19 mm / 18 mm) angebaut.

Edelstahl Ø 20 mm

- 24" Greifring für
24" Rad und 25" Rad
A9000205010-004
- 26" Greifring für
26" Rad
A9000205010-006



Aluminium Ø 19 mm silber eloxiert

- 24" Greifring für
24" Rad und 25" Rad
A9000205019-004



Aluminium Ø 19 mm pulverbeschichtet in Rahmenfarbe

HMV Pos.Nr. 18.99.99.0904
(Grundfarbe bei Zweifarbedesign)

- = Oberfläche glanz
- = Oberfläche matt

Hinweis: Beschichtung in matt wird aufgrund
des geringen Grips nicht empfohlen.

- 24" Greifring für
24" Rad und 25" Rad **€ 66,30**
A9000205020-004
- 26" Greifring für
26" Rad **€ 66,30**
A9000205020-006



Aluminium Ø 19 mm poliert und harteloxiert

- 24" Greifring für
24" Rad und 25" Rad **€ 160,10**
A9000205030-004
- 26" Greifring für
26" Rad **€ 160,10**
A9000205030-006



Titan Ø 19 mm

- 24" Greifring für
24" Rad und 25" Rad **€ 325,80**
A9000205040-004
- 26" Greifring für
26" Rad **€ 325,80**
A9000205040-006



Silikon-Greifringüberzug

HMV Pos.Nr. 18.99.99.0901

- für Greifring 24"
A9000205100-004 **€ 226,00**
- für Greifring 26"
A9000205100-006 **€ 226,00**

Oberfläche ohne Struktur,
kompatibel zu Greifring Ø 19 mm oder
Ø 20 mm.



Ultra-Grip „sehr griffig“

HMV Pos.Nr. 18.99.99.0904

- 24" Greifring für
24" Rad und 25" Rad **€ 390,70**
A9000205070-004
- 26" Greifring für
26" Rad **€ 390,70**
A9000205070-006



Ergo-Grip

HMV Pos.Nr. 18.99.99.0904

- 24" Greifring für
24" Rad und 25" Rad **€ 396,80**
A9000205080-004
- 26" Greifring für
26" Rad **€ 396,80**
A9000205080-006

Anbau an Felge anliegend

Hinweis: Aufgrund der komplexen Geometrie
sind Rundlaufabweichungen von +/- 2-3 mm
möglich.



Curve schwarz eloxiert, ergonomisches Greifringprofil

- 24" Greifring für
24" Rad und 25" Rad **€ 389,10**
H 24 mm
A9000205130-004
- 24" Greifring für
24" Rad und 25" Rad **€ 389,10**
H 31 mm, Größe L
A9000205140-004
- 26" Greifring für
26" Rad **€ 389,10**
H 31 mm, Größe L
A9000205140-006



<p>Curve silber eloxiert ergonomisches Greifringprofil</p> <p><input type="checkbox"/> 24" Greifring für 24" Rad und 25" Rad H 31 mm, Größe L € 394,30 A9000205160-004</p> 	<p>Curve pulverbeschichtet, ergonomisches Greifringprofil HMV Pos.Nr. 18.99.99.0904</p> <p><input type="checkbox"/> = Rahmenfarbe (Oberfläche glanz) <input type="checkbox"/> = schwarz (Oberfläche glanz)</p> <p><input type="checkbox"/> 24" Greifring für 24" Rad und 25" Rad H 24 mm € 454,00 A9000205135-004</p> <p><input type="checkbox"/> 24" Greifring für 24" Rad und 25" Rad H 31 mm, Größe L € 454,00 A9000205145-004</p> <p><input type="checkbox"/> 26" Greifring für 26" Rad H 31 mm, Größe L € 454,00 A9000205145-006</p> 	<p>Curve Grip, mit Tetra-Grip-Beschichtung, ergonomisches Greifringprofil HMV Pos.Nr. 18.99.99.0904</p> <p><input type="checkbox"/> 24" Greifring für 24" Rad und 25" Rad H 31 mm Größe L € 505,50 A9000205150-004</p> 
<p>Quadro mit Tetra-Grip-Beschichtung HMV Pos.Nr. 18.99.99.0904</p> <p><input type="checkbox"/> 24" Greifring für 24" Rad und 25" Rad € 517,50 A9000205170-004</p> <p><input type="checkbox"/> 25" Greifring für 25" Rad € 517,50 A9000205170-005</p> <p><input type="checkbox"/> 26" Greifring für 26" Rad € 517,50 A9000205170-006</p> 	<p>Gekko schwarz eloxiert HMV Pos.Nr. 18.99.99.0904</p> <p><input type="checkbox"/> 24" Greifring für 24" Rad und 25" Rad € 501,20 A9000205175-004</p> <p><input type="checkbox"/> 25" Greifring für 25" Rad € 501,20 A9000205175-005</p> <p><input type="checkbox"/> 26" Greifring für 26" Rad € 501,20 A9000205175-006</p> <p>mit vollständig in das Profil integrierter, robuster und austauschbarer Silikonlippe Profilhöhe 31 mm</p> 	<p>Gekko silber eloxiert HMV Pos.Nr. 18.99.99.0904</p> <p><input type="checkbox"/> 24" Greifring für 24" Rad und 25" Rad € 513,20 A9000205185-004</p> <p>mit vollständig in das Profil integrierter, robuster und austauschbarer Silikonlippe Profilhöhe 31 mm</p> 
<p>Gekko S schwarz eloxiert HMV Pos.Nr. 18.99.99.0904</p> <p><input type="checkbox"/> 24" Greifring für 24" Rad und 25" Rad € 501,20 A9000205195-004</p> <p>mit vollständig in das Profil integrierter, robuster und austauschbarer Silikonlippe Profilhöhe 24 mm</p> 	<p>Ausstattung ohne Greifring</p> <p><input checked="" type="checkbox"/> A9000205990</p>	

Speichenschutz

Finger- und Speichenschutz „transparent“

- für 24" Rad
A9000206300-004 € 201,10
- für 26" Rad
A9000206300-006 € 201,10



Bereifung

Sofern keine Angabe erfolgt, wird die Bereifung „Schwalbe RightRun schwarz“ ausgeliefert.

Schwalbe „RightRun“ Hochdruckleichtlaufbereifung

- 24x1" (540-25)
A9000204001-004
Farbe: Schwarz
7,5 bar



Schwalbe „RightRun“ Hochdruckleichtlaufbereifung

- 24x1" (540-25)
A9000204000-004
- 25x1" (559-23)
A9000204000-005
- 26x1" (590-25)
A9000204000-006
Farbe: Grau, schwarzwand
7,5 bar



Schwalbe „DownTown“ Profilbereifung

- 24x1" (540-25)
A9000204010-004
7,5 bar



Schwalbe „MarathonPlus Evolution“ mit „smart guard“ Pannenschutzprotektor HMV Pos.Nr. 18.99.99.0407

- 24x1" (540-25) € 47,80
A9000204030-014
- 25x1" (559-25) € 47,80
A9000204030-015
- 26x1" (590-25) € 47,80
A9000204030-016
Farbe: Schwarz
10 bar



Schwalbe „MarathonPlus“ mit „smart guard“ Pannenschutzprotektor HMV Pos.Nr. 18.99.99.0407

- 24x1" (540-25) € 47,80
A9000204030-004
Farbe: Grau, schwarzwand
10 bar



Schwalbe „One“

- 24x1" (540-25) € 90,30
A9000204123-004
Farbe: Schwarz
9 bar



Pannensichere Bereifung „Vollgummireifen“ HMV Pos.Nr. 18.99.99.0402

- 24x1" (540-25) € 119,10
A9000204201-004
Farbe: Schwarz
Nicht in Verbindung mit Antriebsrad 18
Speichen und Einhandantrieb



Zubehör

24" MTB Wechselradsatz

HMV Pos.Nr. 18.99.99.0499

mit Doppelwandfelge (ETRTO 507), Alu-Hochflanschnabe, Steckachsen und Edelstahl-Greifring
Mountainbike-Bereifung wahlweise:

A9000203410 € 682,90

24x1,75" Schwalbe „Marathon Plus“
Bremseinstellung kompatibel zum 24x1" Rad



A9000203413 € 682,90

24x2,1" Schwalbe „SMART SAM Sport“
Bremseinstellung nicht kompatibel zum 24x1" Rad



Steckachse mit Bedienungsunterstützung, Druckknopf groß

A9000200096 € 102,70

Verriegelungsmaß: 122 / 110 mm
Achsdurchmesser: 12 mm
Nicht in Verbindung mit Arretierbarer Antriebsrad-Achsverschluss „Tetra Clip“, nicht in Verbindung mit Einhandantrieb



Arretierbarer Antriebsrad-Achsverschluss „Tetra Clip“

HMV Pos.Nr. 18.99.99.0999

A9000206400* € 161,60

Nicht in Verbindung mit Einhandantrieb, Trommelbremse oder Liteline-Nabe



Handluftkompressor mit Manometer

HMV Pos.Nr. 18.99.99.0999

A9000901100 € 103,20

bis 14 bar



Längenverstellbarer Sicherheits-Beckengurt mit Gurtschloss

HMV Pos.Nr. 18.99.99.0905

A9000902100 € 78,30



Längenverstellbarer Sicherheits-Beckengurt mit Klettverschluss

HMV Pos.Nr. 18.99.99.0905

A9000902110 € 62,60



Stockhalter mit flexiblem Nylon-Becher

HMV Pos.Nr. 18.99.99.0909

A9000902310* € 133,40



Beleuchtungsset SIGMA

HMV Pos.Nr. 18.99.99.0911

A9000903270 € 104,80

bestehend aus Frontlicht und Rückleuchte, über Micro USB Buchse aufladbar, inkl. Micro USB Ladekabel.
StVZO zugelassenes Beleuchtungsset



Transporttasche für Antriebsräder

HMV Pos.Nr. 18.99.99.0999

für 24" Rad
A9000903530-004 € 75,50
Ø 76 cm x 2 cm

für 26" Rad
A9000903530-006 € 75,50
Ø 83 cm x 2 cm



Weiteres Zubehör wie z. B. Handbikes, Lenkvorsätze etc. siehe separates Bestellblatt oder www.proactiv-gmbh.de

Dienstleistungen

Beratung und Ausmessung durch PRO ACTIV

A9990000000 € 344,20

Übergabe und Einweisung des Rollstuhls durch PRO ACTIV

A9990000006 € 344,20

Anmerkungen und Notizen:

Ort, Datum

Unterschrift Endkunde / Fachhändler

Das Unterschriftsfeld ist für den Berater und Versicherten vorgesehen. Dadurch wird bestätigt, dass die vorgesehene Ausstattung für den Versicherten einvernehmlich ist.