

Im Hofstätt 11
D-72359 Dotternhausen
Tel +49 (0)7427 9480-0
Fax +49 (0)7427 9480-7025
e-mail info@proactiv-gmbh.de
www.proactiv-gmbh.de



LITTY 4all Kinderrollstuhl

Zugelassen bis 50 kg Zuladung
Gewicht ab 6,7 kg

A9043100000-* CHF 3.830,00

Kostenvoranschlag Datum: _____

**Beratung erfolgte durch
Mitarbeiter Sanitätshaus:** _____

Außendienst PRO ACTIV: _____

Anfrage-Nr.: _____

Bestellung Datum: _____

Gemäß AGB PRO ACTIV Reha-Technik GmbH

Bestell-Nr.: _____

Sanitätshaus / Firmenadresse:

Kd.-Nr.: _____
Name: _____
Straße: _____
PLZ / Ort: _____
Tel.: _____
Fax: _____
E-Mail: _____
ASP.: _____

Rechnungsadresse: **wie Firmenadresse**

abweichend (siehe unten)

Kd.-Nr.: _____
Name: _____
Straße: _____
PLZ / Ort: _____
Tel.: _____
Fax: _____
E-Mail: _____
ASP.: _____

Versandadresse: **wie Firmenadresse**

abweichend (siehe unten)

Name: _____
Straße: _____
PLZ / Ort: _____

Körpermaße:

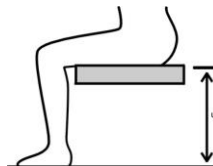

Körpergröße: _____ cm

Gewicht: _____ kg

Unterschenkellänge: _____ cm
(anatomisches Maß: Kniekehle bis Fußsohle)

Indikation: _____

Diese Angaben sind zur Prüfung notwendig. Bei fehlenden Angaben kann keine Prüfung der entsprechenden Kriterien erfolgen!

Kundenname / Kommission:

ID- / Kom.-Nr.: _____
Name, Vorname: _____
Straße: _____
PLZ / Ort: _____
Tel.: _____
Fax: _____
E-Mail: _____
Geb.-Dat.: _____
Kostenträger: _____

Grundmaße

Sitzplatte und Rückenschale am Seitenteil verschraubt

Achtung: Sitzplatte und Rückenschale bitte separat auswählen

Rollstuhlmaße:

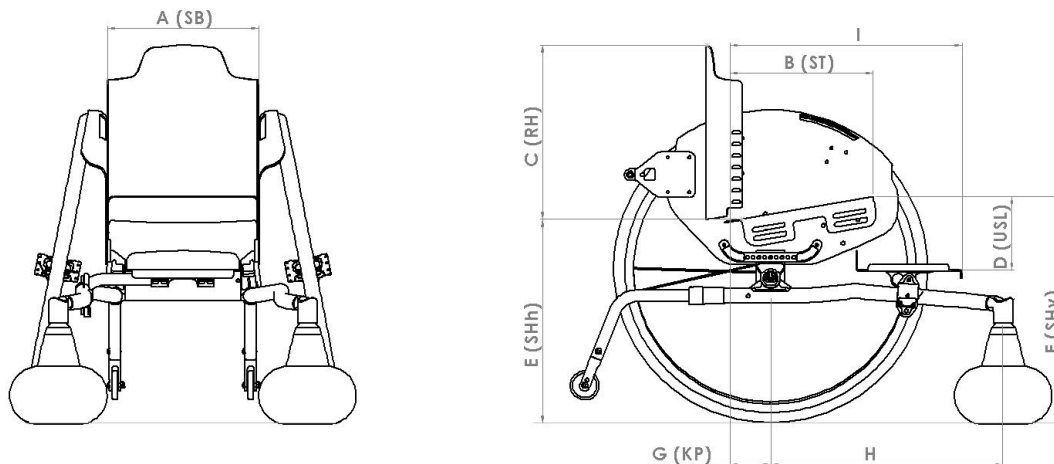

Sitzbreite **SB**

<input type="checkbox"/> 18	<input type="checkbox"/> 20	<input type="checkbox"/> 22	<input type="checkbox"/> 24	<input type="checkbox"/> 26	<input type="checkbox"/> 28	<input type="checkbox"/> 30	<input type="checkbox"/> 32	<input type="checkbox"/> 34
-----------------------------	-----------------------------	-----------------------------	-----------------------------	-----------------------------	-----------------------------	-----------------------------	-----------------------------	-----------------------------

Sitztiefe **ST**

<input type="checkbox"/> 20	<input type="checkbox"/> 25	<input type="checkbox"/> 30	<input type="checkbox"/> 35
-----------------------------	-----------------------------	-----------------------------	-----------------------------

Hinweis: Verstellung über Langloch +/- 2 cm

Rückenhöhe **RH**

<input type="checkbox"/> 20	<input type="checkbox"/> 25	<input type="checkbox"/> 30	<input type="checkbox"/> 35
-----------------------------	-----------------------------	-----------------------------	-----------------------------

Hinweis: Höhenverstellung über Lochraster +/- 2 cm

Unterschenkellänge **USL**

<input type="checkbox"/> 20	<input type="checkbox"/> 21	<input type="checkbox"/> 22	<input type="checkbox"/> 23	<input type="checkbox"/> 24	<input type="checkbox"/> 25	<input type="checkbox"/> 26	<input type="checkbox"/> 27	<input type="checkbox"/> 28	<input type="checkbox"/> 29
<input type="checkbox"/> 30	<input type="checkbox"/> 31	<input type="checkbox"/> 32	<input type="checkbox"/> 33	<input type="checkbox"/> 34	<input type="checkbox"/> 35	<input type="checkbox"/> 36	<input type="checkbox"/> 37	<input type="checkbox"/> 38	<input type="checkbox"/> 39
<input type="checkbox"/> 40	<input type="checkbox"/> 41	<input type="checkbox"/> 42	<input type="checkbox"/> 43	<input type="checkbox"/> 44					

Auswahl Antriebsradgröße

(erforderlich für die weiteren Abmessungen)

<input type="checkbox"/> 20"	<input type="checkbox"/> 22"	<input type="checkbox"/> 24"
------------------------------	------------------------------	------------------------------

Sitzhöhe hinten **SHh**

20":	<input type="checkbox"/> 31	<input type="checkbox"/> 32	<input type="checkbox"/> 33	<input type="checkbox"/> 34	<input type="checkbox"/> 35
22":	<input type="checkbox"/> 34	<input type="checkbox"/> 35	<input type="checkbox"/> 36	<input type="checkbox"/> 37	<input type="checkbox"/> 38
24":	<input type="checkbox"/> 37	<input type="checkbox"/> 38	<input type="checkbox"/> 39	<input type="checkbox"/> 40	<input type="checkbox"/> 41

Sitzhöhe vorne **SHv**

20":	<input type="checkbox"/> 34	<input type="checkbox"/> 35	<input type="checkbox"/> 36	<input type="checkbox"/> 37	<input type="checkbox"/> 38
22":	<input type="checkbox"/> 37	<input type="checkbox"/> 38	<input type="checkbox"/> 39	<input type="checkbox"/> 40	<input type="checkbox"/> 41
24":	<input type="checkbox"/> 40	<input type="checkbox"/> 41	<input type="checkbox"/> 42	<input type="checkbox"/> 43	<input type="checkbox"/> 44

Kippunkt **KP**

(Vorderseite Rückenrohr bis Achsmitte Antriebsrad)

20":	<input type="checkbox"/> 5	<input type="checkbox"/> 6	<input type="checkbox"/> 7
22":	<input type="checkbox"/> 6	<input type="checkbox"/> 7	<input type="checkbox"/> 8
24":	<input type="checkbox"/> 7	<input type="checkbox"/> 8	<input type="checkbox"/> 9

H: Position des Lenkradlagerblocks
(nur zur Information)

20":	22":	24":
37	40	43

I: Abstand Vorderkante Fußbrett bis Rücken _____ cm (Falls nichts angegeben: Sitztiefe + 15 cm)

Abweichende Maße sind gegen Aufpreis möglich

Für die Konstruktion gelten die Maßtoleranzen gemäß DIN EN ISO 13920

Genauigkeitsgrad	Bis 30	Über 30 bis 120	Über 120 bis 400	Über 400 bis 1000
C	+/- 1	+/- 3	+/- 4	+/- 6

Rahmenfarbe - Einfarbdesign

Rahmen, Seitenteile und Sitzsystem

Informationen zu aktuellen Farbdesigns und Beispielbilder unter: www.proactiv-gmbh.de/farben.php

Rahmenfarbe: Auswahl aus Farbpalette

Rahmenfarbe wird bei Bestellung angegeben

A9000100170-000

Roh, gestrahlt, nicht beschichtet

A9000100170-020

Hinweis: Ein unbeschichteter Aluminium-Rahmen bildet im Laufe der Zeit eine Oxidschicht, die bei Berührung zu dunkler Abfärbung führen kann.

Pulverfarben

Weiß RAL 9016

glanz A9000100170-023

matt A9000100170-123 **CHF 46,30**

Brillant Silber

glanz A9000100170-011

Anthrazit RAL 7016

glanz A9000100170-001

matt A9000100170-101 **CHF 46,30**

Schwarz RAL 9005

glanz A9000100170-003

matt A9000100170-019 **CHF 46,30**

Rein Orange RAL 2004

glanz A9000100170-022

matt A9000100170-122 **CHF 46,30**

Pink Magenta RAL 4010

glanz A9000100170-037

matt A9000100170-137 **CHF 46,30**

Pastellblau RAL 5024

glanz A9000100170-036

matt A9000100170-136 **CHF 46,30**

Lemon Green

glanz A9000100170-005

matt A9000100170-105 **CHF 46,30**

Gelb RAL 1023

glanz A9000100170-046

matt A9000100170-146 **CHF 46,30**

Rot RAL 3001

glanz A9000100170-047

matt A9000100170-147 **CHF 46,30**

Lagoon Blue

glanz A9000100170-052

matt A9000100170-152 **CHF 46,30**

Athletic Grey RAL 7046

glanz A9000100170-050

matt A9000100170-150 **CHF 46,30**

Muddy Grey RAL 7033

glanz A9000100170-051

matt A9000100170-151 **CHF 46,30**

Peach RAL 3022

glanz A9000100170-038

matt A9000100170-138 **CHF 46,30**

Pulverfarben „Dormant“

Tiefschwarz Effekt Silber

glanz A9000100170-007

Sky Blue

glanz A9000100170-017

Marine Blau

glanz A9000100170-045

matt A9000100170-145 **CHF 46,30**

Electric Green

glanz A9000100170-015

matt A9000100170-115 **CHF 46,30**

Violett

glanz A9000100170-044

Fire Red

glanz A9000100170-018

matt A9000100170-118 **CHF 46,30**

Rahmenfarbe – Einfarbdesign Sonderfarben „Nasslack“

Rahmen, Seitenteile und Sitzsystem

CHF 373,30

Storm (Eisblau)

glanz A9000100170-500

matt A9000100170-501

Prairie (Roségold)

glanz A9000100170-504

matt A9000100170-505

Berry (Beere)

glanz A9000100170-526

matt A9000100170-527

Blue Ocean

glanz A9000100170-522

matt A9000100170-523

Emerald (Smaragdgrün)

glanz A9000100170-514

matt A9000100170-515

Chili

glanz A9000100170-516

matt A9000100170-517

Rahmenfarbe - Zweifarbdesigns

Hinweis: Beim Zweifarbdesign entsprechen beide Farben dem Glanzgrad der Designfarbe.

- Zweifarbdesign bestehend aus einer Rahmenfarbe und einer zweiten Farbe für Seitenteile bzw. Sitzplatte und Rückenschale** CHF 286,80
A9042100170-200

Farben bitte nachstehend wählen:

Zweifarbbeschichtung Litty bestehend aus einer Grundfarbe am Rahmen mit Achsrohr und einer zweiten Farbbeschichtung für die Seitenteile und falls gewünscht für das Sitzsystem. Auswahl aus Einfarbdesign:

A: Rahmenfarbe: A9000100170-

B: Seitenteilfarbe: A9000100170-

Farbe Sitzplatte und Rückenschale: A oder B

Farbe - Anbauteile

Hinweis: Sofern keine Angabe erfolgt, werden Lenkradgabel und Lagerblock in Schwarz montiert.

Antriebsrad: Alu-Felge, Nabe und Speichen

Schwarz A9000100171-003

Lenkradgabel und Lagerblock

Silber A9000100173-011

Schwarz A9000100173-003

Farbdesign Anbauteile nach Kundenwunsch:

Antriebsrad: Alu-Felge und Design-Inlett gemäß Farbauswahl / Nabe und Speichen schwarz

Rahmenfarbe A9000100171-999 CHF 266,50

Auswahl aus Einfarbdesign (abweichend von der Rahmenfarbe) A9000100171-998 CHF 308,60

Farbe: _____

A9000100170-

Lenkrad: 5" Alu-Felge¹ (6-Speichen-Design)

Rahmenfarbe A9000100174-999 CHF 80,30

Auswahl aus Einfarbdesign (abweichend von der Rahmenfarbe) A9000100174-998 CHF 93,10

Farbe: _____

A9000100170-

Spezieller Farbwunsch (Rahmenfarbe - Einfarbdesign)

Rahmenfarbe Einzelbeschaffung Auswahl aus RAL Farbpalette

A9000100170-100 CHF 442,50

Glanzgrad

glanz

matt

Farbbezeichnung

RAL Nummer

Hinweis: Anbauteile **nicht** in Designfarben möglich

¹ Nur in Verbindung mit Lenkrad 5" Alu-Felge 6-Speichen-Design gute Dämpfung A9000501210 bzw. A9000501211

Schiebegriffe

Zentral-Schiebegriff Aluminium

A9042401085-K
höhenverstellbar
Halterung mittig am Rückenquerbügel
verschweißt



Zentral-Schiebegriff Aluminium mit abfaltbarem Griffbereich

A9042401084-K **CHF 109,60**
höhenverstellbar und abfaltbar im Griffbereich
über Verzahnungsgelenk
Halterung mittig am Rückenquerbügel
verschweißt
Zugelassen bis 50 kg Körpergewicht



Zentral-Schiebegriff Aluminium für Bremsgriffe mit abfaltbarem Griffbereich

A9042401086-K **CHF 151,60**
höhenverstellbar und abfaltbar im Griffbereich
über Verzahnungsgelenk
Halterung mittig am Rückenquerbügel
verschweißt
Zugelassen bis 50 kg Körpergewicht
Nur in Verbindung mit A9042701020 Feststell-
Kniehebelbremse für Begleitperson



Sicherheitsschiebegriffe rückverlagert

Länge: 45 cm
max. Höhe =
SHh + ca. 53 cm **CHF 269,00**
A9042401075-K001

Länge: 55 cm
max. Höhe =
SHh + ca. 63 cm **CHF 269,00**
A9042401075-K002

stufenlos höhenverstellbar,
Schiebegriffhalter am Rückenquerbügel
montiert

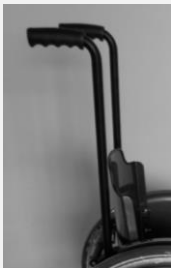

Schiebegriffbügel Aluminium geschlossen, abfaltbar über Verzahnungsgelenk

A9042401069-K **CHF 416,40**
stufenlos höhenverstellbar
Schiebegriffhalter rückverlagert

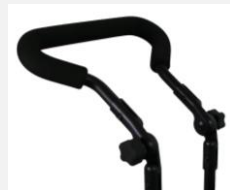

Ausstattung ohne Schiebegriffe

A9000401000



Rückenausstattung

Sofern keine Angabe erfolgt, wird die „Ergonomie-Rückenschale Aluminium“ ausgeliefert.

Ergonomie-Rückenschale Aluminium

A9042802210-K **CHF 471,60**
in Rahmenfarbe
ab RH 20 cm und ab SB 18 cm



Rückenkissen für Ergonomie-Rückenschale

A9042802220-K **CHF 233,10**
Bezugsstoff:
 Schwarz, atmungsaktiv, offene Oberfläche
 Schwarz, atmungsaktiv, geschlossene
Oberfläche

Sofern keine Angabe erfolgt, wird der
Bezugsstoff „Schwarz, atmungsaktiv, offene
Oberfläche“ ausgeliefert.



Ausstattung ohne Rückenschale und Rückenpolster

A9042802011

Sitzsystem

Sitzplatte Aluminium

A9042801210-K
in Rahmenfarbe
zwischen den Aluseitenteilen verschraubt
verstellbar in Höhe, Winkel und Tiefe



Sitzkissen

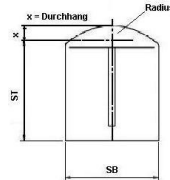
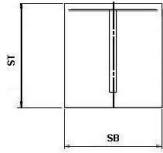

Sitzkissen in Rechteckkontur Inlett: Standard

A9000805180-K* CHF 123,10

Sitzkissen mit Radiuskontur Inlett: Standard

A9000800300-K* CHF 170,90

Sitzkissenhöhe:

3 cm 5 cm
 4 cm 6 cm

Sitzkissen in Rechteckkontur Inlett: Anti-Dekubitus

bis 30x30 cm
A9000805204-K* CHF 319,00

>30x30 bis 50x50 cm
A9000805200-K* CHF 464,20

Sitzkissen mit Radiuskontur Inlett: Anti-Dekubitus

bis 30x30 cm
A9000800311-K* CHF 377,10

>30x30 bis 50x50 cm
A9000800310-K* CHF 512,50

Sitzkissenhöhe:

4 cm
 6 cm

Bezugsstoff:

- Schwarz, atmungsaktiv, offene Oberfläche
 Schwarz, atmungsaktiv, geschlossene Oberfläche
Sofern keine Angabe erfolgt, wird der Bezugsstoff „Schwarz, atmungsaktiv, offene Oberfläche“ ausgeliefert.

Sitzkissen ist vorhanden

Sie finden die Sitzkissen auch auf unserem separaten Bestellblatt „PRO ACTIV Sitz- und Rückensysteme“

Antriebsradsturz

11° Antriebsradsturz

A9042202030

Bremssystem

Kniehebelbremssystem

A9042701010
Bremshebel im Seitenteil integriert



Feststell-Kniehebelbremse für Begleitperson

A9042701020 CHF 495,70

Bedienung vom Schiebegriff über
Bowdenzüge
Nur in Verbindung mit Kniehebelbremssystem
und Schiebegriffen



Fußstütze

Sofern keine Angabe erfolgt, wird die „Fußauflage fest“ ausgeliefert.

Fußauflage fest

A9042601010-K
einstellbar in Höhe, Tiefe und Winkel
inkl. Fußbrettauflage mit Antirutschfolie beklebt



Fußauflage nach hinten hochklappbar

A9042602010-K CHF 306,20
inkl. Fußbrettauflage mit Antirutschfolie beklebt



Adaptionen

Kippstütze nach oben schwenkbar

- rechts
A9042301160-12* **CHF 221,20**
- links
A9042301160-22* **CHF 221,20**
abnehmbar durch Quickpin



Outdoor Radvorsatz mit Lenkgabel

- A9042900200-K **CHF 903,20**

Ausstattung mit Geradeauslauffarretierung über Schnellspannklammer vom Rollstuhl abnehmbar
mit schwenkbarem luftbereiftem 12.1/2 x 2.1/4" Lenkrad
über Steckachse vom Halterohr abnehmbar für maximalen Bodendruck am Vorsatzgerät von 30 kg



Outdoor Radvorsatz starr ohne Lenkfunktion

- A9042900100-K **CHF 803,70**

geeignet für Schiebeeinsatz durch Begleitperson,
mit luftbereiftem 12.1/2 x 2.1/4" Lenkrad für maximalen Bodendruck am Vorsatzgerät von 30 kg



3" Lenkräder

3" Skaterollen (80 mm)

- A9000501110 **CHF 75,60**
pannensicher



4" Lenkräder

4" Lenkrad „Standard“ Vollgummi schwarz

- A9000501011-004
(82 A), pannensicher



4" Skaterollen (100 mm)

- A9000501120 **CHF 75,60**
pannensicher



4" Sicherheitsleuchtrolle (100 mm)

- A9000501220 **CHF 101,20**
pannensicher



4" Frog Legs Lenkrad (100 mm)

- A9000501230 **CHF 206,30**
mit austauschbarem Gummilauftring 6 mm, pannensicher
Farbe: Schwarz, Felge in Silber
inkl. Distanzscheibe Haarabweiser (5,3 mm)



5" Lenkräder

5" Lenkrad „Standard“ PU schwarz

- A9000501036-005
(82A), pannensicher



5" Lenkrad „Standard“ PU grau

- A9000501031-005
(82A), pannensicher



5" Sicherheitsleuchtrolle (125 mm)

- A9000501221 **CHF 101,20**
pannensicher



5" Alu-Felge 6-Speichen-Design „gute Dämpfung“

Silber eloxiert
A9000501210 **CHF 192,10**

Schwarz
A9000501211 **CHF 192,10**

mit austauschbarem Gummilauftring 6 mm
mittelhart, pannensicher
inkl. Distanzscheibe Haarabweiser (3 mm)



5" Frog Legs Lenkrad (125 mm)

A9000501232 **CHF 206,30**

mit austauschbarem Gummilauftring 6 mm,
pannensicher
Farbe: Schwarz, Felge in silber
inkl. Distanzscheibe Haarabweiser (5,3 mm)



Lenkradgabel

Farben der Lenkradgabel siehe „Farbe Anbauteile“

Sofern keine Angabe erfolgt, wird die „Lenkradgabel Standard mit Schraubachse“ ausgeliefert.

Lenkradgabel Standard

A9000500100-K001
mit Schraubachse

A9000500100-K002 **CHF 178,80**
mit Steckachse



Lenkradgabel-Wechselsatz LITTY

A9000500300-K **CHF 316,90**
mit Steckachse

Der Artikel wird ohne Lenkräder geliefert.
Falls Lenkräder gewünscht werden, bitte unter
der Rubrik „Lenkräder“ eine zweite Auswahl
ankreuzen.



Antriebsräder

Antriebsrad Alu-Felge, 18 Speichen mit Liteline-Nabe

radial verspeicht

Design-Inlett in Rahmenfarbe

Antriebsradgröße entsprechend Seite 2 auswählen

20" (ETRTO 451)
A9000203053

22" (ETRTO 489)
A9000203063

24" (ETRTO 540)
A9000203123



Greifringe

x = Maß Greifringanbau

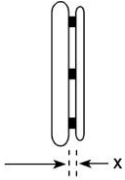

Greifringanbau
allgemein:

- x = 11 mm
- x = 19 mm

Greifringanbau
Curve + Gekko Greifringe:

- x = 10 mm
- x = 18 mm

Sofern keine Angabe erfolgt, wird der Greifring eng (11 mm / 10 mm) angebaut.

Edelstahl Ø 20 mm

- 20" Greifring für
20" Rad
A9000205010-001
- 22" Greifring für
22" Rad
A9000205010-002
- 24" Greifring für
24" Rad
A9000205010-004



Aluminium Ø 19 mm Silber eloxiert

- 24" Greifring für
24" Rad
A9000205019-004



Aluminium Ø 16 mm pulverbeschichtet in Rahmenfarbe

(Grundfarbe bei Zweifarbdesign)

- = Oberfläche glanz
- = Oberfläche matt

Hinweis: Beschichtung in matt wird aufgrund
des geringen Grips nicht empfohlen.

- 20" Greifring für
20" Rad
A9000205021-001 **CHF 72,90**
- 22" Greifring für
22" Rad
A9000205021-002 **CHF 72,90**



Aluminium Ø 19 mm pulverbeschichtet in Rahmenfarbe (Grundfarbe bei Zweifarbdesign)

- = Oberfläche glanz
- = Oberfläche matt

Hinweis: Beschichtung in matt wird aufgrund
des geringen Grip nicht empfohlen.

- 20" Greifring für
20" Rad **CHF 72,90**
A9000205020-001
- 22" Greifring für
22" Rad **CHF 72,90**
A9000205020-002
- 24" Greifring für
24" Rad **CHF 72,90**
A9000205020-004



Aluminium Ø 16 mm poliert und harteloxiert

- 20" Greifring für
20" Rad **CHF 176,10**
A9000205031-001
- 22" Greifring für
22" Rad **CHF 176,10**
A9000205031-002



Aluminium Ø 19 mm poliert und harteloxiert

- 20" Greifring für
20" Rad **CHF 176,10**
A9000205030-001
- 22" Greifring für
22" Rad **CHF 176,10**
A9000205030-002
- 24" Greifring für
24" Rad **CHF 176,10**
A9000205030-004

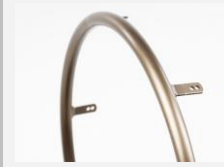

<p>Titan Ø 19 mm</p> <p><input type="checkbox"/> 24" Greifring für 24" Rad A9000205040-004 CHF 358,40</p> 	<p>Silikon-Greifringüberzug</p> <p><input type="checkbox"/> für Greifring 20" A9000205100-001 CHF 248,60</p> <p><input type="checkbox"/> für Greifring 22" A9000205100-002 CHF 248,60</p> <p><input type="checkbox"/> für Greifring 24" A9000205100-004 CHF 248,60</p> <p>Oberfläche ohne Struktur kompatibel zu Greifring Ø 19 mm oder Ø 20 mm</p> 	<p>Ultra-Grip „sehr griffig“</p> <p><input type="checkbox"/> 20" Greifring für 20" Rad A9000205070-001 CHF 429,80</p> <p><input type="checkbox"/> 22" Greifring für 22" Rad A9000205070-002 CHF 429,80</p> <p><input type="checkbox"/> 24" Greifring für 24" Rad A9000205070-004 CHF 429,80</p> 
<p>Ergo-Grip</p> <p><input type="checkbox"/> 20" Greifring für 20" Rad A9000205080-001 CHF 429,80</p> <p><input type="checkbox"/> 22" Greifring für 22" Rad A9000205080-002 CHF 429,80</p> <p><input type="checkbox"/> 24" Greifring für 24" Rad A9000205080-004 CHF 429,80</p> <p>Anbau an Felge anliegend</p> <p>Hinweis: Aufgrund der komplexen Geometrie sind Rundlaufabweichungen von +/- 2-3 mm möglich.</p> 	<p>Maxgrepp mit Zell- und Naturgummiüberzug sehr griffig, weich</p> <p><input type="checkbox"/> 20" Greifring für 20" Rad A9000200788 CHF 429,80</p> <p><input type="checkbox"/> 22" Greifring für 22" Rad A9000200789 CHF 429,80</p> <p><input type="checkbox"/> 24" Greifring für 24" Rad A9000200787 CHF 429,80</p> 	<p>Curve schwarz eloxiert, ergonomisches Greifringprofil</p> <p><input type="checkbox"/> 22" Greifring für 22" Rad H 24 mm A9000205130-002 CHF 429,80</p> <p><input type="checkbox"/> 24" Greifring für 24" Rad H 24 mm A9000205130-004 CHF 429,80</p> 
<p>Curve pulverbeschichtet, ergonomisches Greifringprofil</p> <p><input type="checkbox"/> = Rahmenfarbe (Oberfläche glanz)</p> <p><input type="checkbox"/> = Schwarz (Oberfläche glanz)</p> <p><input type="checkbox"/> 24" Greifring für 24" Rad H 24 mm A9000205135-004 CHF 499,40</p> 	<p>Curve Grip, mit Tetra-Grip-Beschichtung ergonomisches Greifringprofil</p> <p><input type="checkbox"/> 24" Greifring für 24" Rad H 24 mm A9000205155-004 CHF 560,30</p> 	<p>Quadro mit Tetra-Grip-Beschichtung</p> <p><input type="checkbox"/> 24" Greifring für 24" Rad A9000205170-004 CHF 560,30</p> 

<p>Gekko schwarz eloxiert</p> <p><input type="checkbox"/> 22" Greifring für 22" Rad CHF 560,30 A9000205175-002</p> <p><input type="checkbox"/> 24" Greifring für 24" Rad CHF 560,30 A9000205175-004</p> <p>mit vollständig in das Profil integrierter, robuster und austauschbarer Silikonlippe Profilhöhe 31 mm</p> 	<p>Gekko silber eloxiert</p> <p><input type="checkbox"/> 24" Greifring für 24" Rad und 25" Rad CHF 560,30 A9000205185-004</p> <p>mit vollständig in das Profil integrierter, robuster und austauschbarer Silikonlippe Profilhöhe 31 mm</p> 	<p>Gekko S schwarz eloxiert</p> <p><input type="checkbox"/> 22" Greifring für 22" Rad CHF 560,30 A9000205195-002</p> <p><input type="checkbox"/> 24" Greifring für 24" Rad CHF 560,30 A9000205195-004</p> <p>mit vollständig in das Profil integrierter, robuster und austauschbarer Silikonlippe Profilhöhe 24 mm</p> 
--	--	---

Ausstattung ohne Greifring

A9000205990

Speichenschutz



Finger- und Speichenschutz „transparent“



<p><input type="checkbox"/> für 20" Rad CHF 221,20 A9000206300-001</p>	<p><input type="checkbox"/> für 22" Rad CHF 221,20 A9000206300-002</p>	<p><input type="checkbox"/> für 24" Rad CHF 221,20 A9000206300-004</p>
---	---	---

Bereifung

Sofern keine Angabe erfolgt, wird die Bereifung „Schwalbe RightRun schwarz“ ausgeliefert.

<p>Schwalbe „RightRun“ Hochdruckleichtlaufbereifung</p> <p><input type="checkbox"/> 22x1" (489-25) CHF 52,60 A9000204001-002</p> <p><input type="checkbox"/> 24x1" (540-25) CHF 52,60 A9000204001-004</p> <p>Farbe: Schwarz 7,5 bar</p> 	<p>Schwalbe „RightRun“ Hochdruckleichtlaufbereifung</p> <p><input type="checkbox"/> 20x1" (451-25) CHF 52,60 A9000204000-001</p> <p><input type="checkbox"/> 22x1" (489-25) CHF 52,60 A9000204000-002</p> <p><input type="checkbox"/> 24x1" (540-25) CHF 52,60 A9000204000-004</p> <p>Farbe: Grau, schwarzwand 7,5 bar</p> 	<p>Schwalbe „MarathonPlus Evolution“ mit „smart guard“ Pannenschutzprotector und Reflektorstreifen</p> <p><input type="checkbox"/> 22x1" (489-25) CHF 52,60 A9000204030-002</p> <p>Farbe: Schwarz 10 bar</p> 
---	--	--

<p>Schwalbe „MarathonPlus Evolution“ mit „smart guard“ Pannenschutzprotector</p> <p><input type="checkbox"/> 24x1" (540-25) CHF 52,60 A9000204030-014</p> <p>Farbe: Schwarz 10 bar</p> 	<p>Schwalbe „MarathonPlus“ mit „smart guard“ Pannenschutzprotector</p> <p><input type="checkbox"/> 24x1" (540-25) CHF 52,60 A9000204030-004</p> <p>Farbe: Grau, schwarzwand 10 bar</p> 	
---	--	--

Zubehör

Steckachse mit Bedienungsunterstützung, Druckknopf groß

A9000200096 **CHF 113,00**

Verriegelungsmaß: 122 / 110 mm
Achsdurchmesser: 12 mm



Handluftkompressor mit Manometer

A9000901100 **CHF 113,50**
bis 14 bar



Längenverstellbarer Sicherheits- Beckengurt mit Gurtschloss

A9000902100 **CHF 86,10**



Längenverstellbarer Sicherheits- Beckengurt mit Klettverschluss

A9000902110 **CHF 68,90**



Transporttasche für Antriebsräder

für 24" Rad
Ø 76 cm x 2 cm **CHF 83,10**
A9000903530-004



Therapie-Tisch

Breite 350 mm **CHF 512,80**
A9000902800-001
abnehmbare Tischplatte aus Lexan,
transparent, mit Frontkantung,
mit 2 Stück. Positionsanschlüsse Ø 25 mm
(für Adaption an Rahmenrohr Ø 25 mm)



Weiteres Zubehör wie z. B. Handbikes, Lenkvorsätze etc. siehe separates Bestellblatt oder www.proactiv-gmbh.de

Dienstleistungen

Beratung und Ausmessung durch PRO ACTIV

A9990000000 **CHF 378,60**

Übergabe und Einweisung des Rollstuhls durch PRO ACTIV

A9990000006 **CHF 378,60**

Anmerkungen und Notizen

Ort, Datum

Das Unterschriftsfeld ist für den Berater und Versicherten vorgesehen. Dadurch wird bestätigt, dass die vorgesehene Ausstattung für den Versicherten einvernehmlich ist.

Unterschrift Endkunde / Fachhändler

- 12 - 2025-04-15 / Die Preise verstehen sich zzgl. der gesetzl. MwSt. und Versandkosten = im Grundpreis = Position gewählt
Bestellblatt LITTY 4all Rev. 09 CH