

Im Hofstätt 11
D-72359 Dotternhausen
Tel +49 (0)7427 9480-0
Fax +49 (0)7427 9480-7025
e-mail info@proactiv-gmbh.de
www.proactiv-gmbh.de



LIFT solid mit mechanischer Sitzhöhenverstellung

Durch die einfache, manuelle und stufenlose Verstellung der Sitzhöhe mit Hilfe von Gasdruckfedern wird die gewünschte Arbeitshöhe erreicht. Mit nur wenig Muskelkraft liftet der Sitz bis zu 30 cm nach oben.

Zugelassen bis 120 kg Zuladung
HMV Pos.Nr.: 18.99.06.2001

A9060100000* € 7.860,00

Kostenvoranschlag Datum: _____

**Beratung erfolgte durch
Mitarbeiter Sanitätshaus:** _____

Außendienst PRO ACTIV: _____

Anfrage-Nr.: _____

Bestellung Datum: _____

Gemäß AGB PRO ACTIV Reha-Technik GmbH

Bestell-Nr.: _____

Sanitätshaus / Firmenadresse:

Kd.-Nr.: _____
Name: _____
Straße: _____
PLZ / Ort: _____
Tel.: _____
Fax: _____
E-Mail: _____
ASP.: _____

Rechnungsadresse: **wie Firmenadresse**

abweichend (siehe unten)

Kd.-Nr.: _____
Name: _____
Straße: _____
PLZ / Ort: _____
Tel.: _____
Fax: _____
E-Mail: _____
ASP.: _____

Versandadresse: **wie Firmenadresse**

abweichend (siehe unten)

Name: _____
Straße: _____
PLZ / Ort: _____

Kundenname / Kommission:

ID- / Kom.-Nr.: _____
Name, Vorname: _____
Straße: _____
PLZ / Ort: _____
Tel.: _____
Fax: _____
E-Mail: _____
Geb.-Dat.: _____
Kostenträger: _____

Grundmaße

Körpermaße:

Körpergröße: _____ cm

Gewicht: _____ kg

Unterschenkellänge: _____ cm
(anatomisches Maß: Kniekehle bis Fußsohle)

Indikation: _____

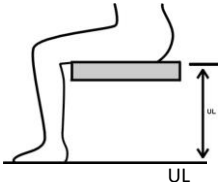

Diese Angaben sind zur Prüfung notwendig. Bei fehlenden Angaben kann keine Prüfung der entsprechenden Kriterien erfolgen!

Rollstuhlmaße:

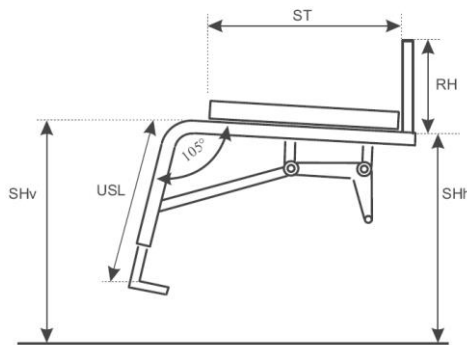

Sitzbreite **SB**

<input type="checkbox"/> 35	<input type="checkbox"/> 36	<input type="checkbox"/> 37	<input type="checkbox"/> 38	<input type="checkbox"/> 39	<input type="checkbox"/> 40					
<input type="checkbox"/> 41	<input type="checkbox"/> 42	<input type="checkbox"/> 43	<input type="checkbox"/> 44	<input type="checkbox"/> 45	<input type="checkbox"/> 46					
Optional sind gegen Aufpreis folgende Maße möglich:						<input type="checkbox"/> 30	<input type="checkbox"/> 31	<input type="checkbox"/> 32	<input type="checkbox"/> 33	<input type="checkbox"/> 34
						<input type="checkbox"/> 47	<input type="checkbox"/> 48	<input type="checkbox"/> 49	<input type="checkbox"/> 50	

Sitztiefe **ST**

Rahmengröße 1		Rahmengröße 2			Rahmengröße 3							
<input type="checkbox"/> 35	<input type="checkbox"/> 36	<input type="checkbox"/> 39	<input type="checkbox"/> 40	<input type="checkbox"/> 41	<input type="checkbox"/> 44	<input type="checkbox"/> 45	<input type="checkbox"/> 46					
<input type="checkbox"/> 37	<input type="checkbox"/> 38	<input type="checkbox"/> 42	<input type="checkbox"/> 43		<input type="checkbox"/> 47	<input type="checkbox"/> 48						
Optional sind gegen Aufpreis folgende Maße möglich:								<input type="checkbox"/> 25	<input type="checkbox"/> 26	<input type="checkbox"/> 27	<input type="checkbox"/> 28	<input type="checkbox"/> 29
								<input type="checkbox"/> 30	<input type="checkbox"/> 31	<input type="checkbox"/> 32	<input type="checkbox"/> 33	<input type="checkbox"/> 34

Rückenhöhe **RH**

<input type="checkbox"/> 20	<input type="checkbox"/> 21	<input type="checkbox"/> 22	<input type="checkbox"/> 23	<input type="checkbox"/> 24	<input type="checkbox"/> 25	<input type="checkbox"/> 26	<input type="checkbox"/> 27	<input type="checkbox"/> 28	<input type="checkbox"/> 29
<input type="checkbox"/> 30	<input type="checkbox"/> 31	<input type="checkbox"/> 32	<input type="checkbox"/> 33	<input type="checkbox"/> 34	<input type="checkbox"/> 35	<input type="checkbox"/> 36	<input type="checkbox"/> 37	<input type="checkbox"/> 38	<input type="checkbox"/> 39
<input type="checkbox"/> 40	<input type="checkbox"/> 41	<input type="checkbox"/> 42	<input type="checkbox"/> 43	<input type="checkbox"/> 44	<input type="checkbox"/> 45	<input type="checkbox"/> 46	<input type="checkbox"/> 47	<input type="checkbox"/> 48	

Unterschenkellänge **USL**

<input type="checkbox"/> 30	<input type="checkbox"/> 31	<input type="checkbox"/> 32	<input type="checkbox"/> 33	<input type="checkbox"/> 34	<input type="checkbox"/> 35	<input type="checkbox"/> 36	<input type="checkbox"/> 37	<input type="checkbox"/> 38	<input type="checkbox"/> 39	<input type="checkbox"/> 40
<input type="checkbox"/> 41	<input type="checkbox"/> 42	<input type="checkbox"/> 43	<input type="checkbox"/> 44	<input type="checkbox"/> 45	<input type="checkbox"/> 46	<input type="checkbox"/> 47	<input type="checkbox"/> 48	<input type="checkbox"/> 49	<input type="checkbox"/> 50	
Optional sind gegen Aufpreis folgende Maße möglich:						<input type="checkbox"/> 20	<input type="checkbox"/> 21	<input type="checkbox"/> 22	<input type="checkbox"/> 23	<input type="checkbox"/> 24
						<input type="checkbox"/> 25	<input type="checkbox"/> 26	<input type="checkbox"/> 27	<input type="checkbox"/> 28	<input type="checkbox"/> 29

Sitzhöhe hinten **SHh**

<input type="checkbox"/> 42	<input type="checkbox"/> 45
-----------------------------	-----------------------------

Sitzhöhe vorne **SHv**

bei 4" Lenkrad:	<input type="checkbox"/> 44	<input type="checkbox"/> 46	<input type="checkbox"/> 48	<input type="checkbox"/> 50
bei 5" Lenkrad:	<input type="checkbox"/> 46	<input type="checkbox"/> 48	<input type="checkbox"/> 50	<input type="checkbox"/> 52
bei 6" Lenkrad:	<input type="checkbox"/> 48	<input type="checkbox"/> 50	<input type="checkbox"/> 52	<input type="checkbox"/> 54

Bitte die benötigten Maße ankreuzen (alle Maße sind in cm angegeben).

Bei den unterstrichenen Werten handelt es sich um die Standardeinstellung.

Die Werte SHh und SHv können je nach Radgröße und Radsturz geringfügig von den vorgegebenen Werten abweichen! Individuelle Abmessungen auf Anfrage möglich.

Rahmenfarbe - Einfarbdesign

Informationen zu aktuellen Farbdesigns und Beispielbilder unter: www.proactiv-gmbh.de/farben/

Rahmenfarbe: Auswahl aus Farbpalette

Rahmenfarbe wird bei Bestellung angegeben

A9000100170-000

Roh, gestrahlt, nicht beschichtet

A9000100170-020

Hinweis: Ein unbeschichteter Aluminium-Rahmen bildet im Laufe der Zeit eine Oxidschicht, die bei Berührung zu dunkler Abfärbung führen kann.

Pulverfarben

Weiß RAL 9016

glanz A9000100170-023

matt A9000100170-123

€ 42,10

Brillant Silber

glanz A9000100170-011

Anthrazit RAL 7016

glanz A9000100170-001

matt A9000100170-101

€ 42,10

Schwarz RAL 9005

glanz A9000100170-003

matt A9000100170-019

€ 42,10

Rein Orange RAL 2004

glanz A9000100170-022

matt A9000100170-122

€ 42,10

Pink Magenta RAL 4010

glanz A9000100170-037

matt A9000100170-137

€ 42,10

Pastellblau RAL 5024

glanz A9000100170-036

matt A9000100170-136

€ 42,10

Lemon Green

glanz A9000100170-005

matt A9000100170-105

€ 42,10

Gelb RAL 1023

glanz A9000100170-046

matt A9000100170-146

€ 42,10

Rot RAL 3001

glanz A9000100170-047

matt A9000100170-147

€ 42,10

Lagoon Blue

glanz A9000100170-052

matt A9000100170-152

€ 42,10

Athletic Grey RAL 7046

glanz A9000100170-050

matt A9000100170-150

€ 42,10

Muddy Grey RAL 7033

glanz A9000100170-051

matt A9000100170-151

€ 42,10

Peach RAL 3022

glanz A9000100170-038

matt A9000100170-138

€ 42,10

Pulverfarben „Dormant“

Tiefschwarz Effekt Silber

glanz A9000100170-007

Sky Blue

glanz A9000100170-017

Marine Blau

glanz A9000100170-045

matt A9000100170-145

€ 42,10

Electric Green

glanz A9000100170-015

matt A9000100170-115

€ 42,10

Violett

glanz A9000100170-044

Fire Red

glanz A9000100170-018

matt A9000100170-118

€ 42,10

Rahmenfarbe – Einfarbdesign Sonderfarben „Nasslack“

€ 339,40

Storm (Eisblau)

glanz A9000100170-500

matt A9000100170-501

Prairie (Roségold)

glanz A9000100170-504

matt A9000100170-505

Berry (Beere)

glanz A9000100170-526

matt A9000100170-527

Blue Ocean

glanz A9000100170-522

matt A9000100170-523

Emerald (Smaragdgrün)

glanz A9000100170-514

matt A9000100170-515

Chili

glanz A9000100170-516

matt A9000100170-517

Rahmenfarbe - Zweifarbdesign

Hinweis: Beim Zweifarbdesign entsprechen beide Farben dem Glanzgrad der Designfarbe.

Zweifarbdesign bestehend aus einer Grundfarbe (am Rahmen hinten) und einer Designfarbe (am Rahmen vorne)

€ 260,70

Farbe bitte nachstehend wählen:

Grundfarbe (am Rahmen hinten)

Weiß RAL 9016

A9000100170-200

Brillant Silber

A9000100170-201

Anthrazit RAL 7016

A9000100170-202

Schwarz RAL 9005

A9000100170-203

Pastellblau RAL 5024

A9000100170-206

Lemon Green

A9000100170-207

Gelb RAL 1023

A9000100170-208

Lagoon Blue

A9000100170-212

Athletic Grey RAL 7046

A9000100170-210

Muddy Grey RAL 7033

A9000100170-211

Designfarbe (am Rahmen vorne)

Schwarz RAL 9005

glanz A9000100170-259

matt A9000100170-260

Lemon Green

glanz A9000100170-250

matt A9000100170-251

Chili

glanz A9000100170-253

matt A9000100170-254

Rein Orange RAL 2004

glanz A9000100170-255

matt A9000100170-256

Emerald (Smaragdgrün)

glanz A9000100170-274

matt A9000100170-275

Storm (Eisblau)

glanz A9000100170-264

matt A9000100170-265

Prairie (Roségold)

glanz A9000100170-266

matt A9000100170-267

Berry (Beere)

glanz A9000100170-284

matt A9000100170-285

Blue Ocean

glanz A9000100170-280

matt A9000100170-281

Farbe - Anbauteile

Hinweis: Sofern keine Angabe erfolgt, werden Lenkradgabel und Lagerblock in Schwarz montiert.

Antriebsrad: Alu-Felge, Nabe und Speichen

Schwarz A9000100171-003

Lenkradgabel und Lagerblock

Silber A9000100173-011

Schwarz A9000100173-003

Farbdesign Anbauteile nach Kundenwunsch:

Antriebsrad: Alu-Felge und Design-Inlett¹ gemäß Farbauswahl / Nabe und Speichen schwarz

Rahmenfarbe A9000100171-999 € 242,30

Auswahl aus Einfarbdesign (abweichend von der Rahmenfarbe) A9000100171-998 € 280,50

Farbe: _____

A9000100170-

Lenkrad: 5" Alu-Felge² (6-Speichen-Design)

Rahmenfarbe A9000100174-999 € 73,00

Auswahl aus Einfarbdesign (abweichend von der Rahmenfarbe) A9000100174-998 € 84,60

Farbe: _____

A9000100170-

Spezieller Farbwunsch (Rahmenfarbe - Einfarbdesign)

Rahmenfarbe Einzelbeschaffung Auswahl aus RAL Farbpalette

A9000100170-100 € 402,30

Glanzgrad

glanz

matt

Farbbezeichnung

RAL Nummer

Hinweis: Anbauteile **nicht** in Designfarben möglich

¹ Nur in Verbindung mit Liteline-Nabe

² Nur in Verbindung mit Lenkrad 5" Alu-Felge 6-Speichen-Design gute Dämpfung A900050121*, sowie mit Federgabel 5-Speichen-Design A9000500160*

Rahmen

Rahmenvorbau G-Form

A9060100010-K*
Kniewinkel 105°

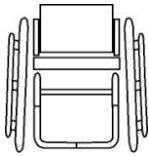

Rahmenvorbau V-Form

A9060100020-K*
Kniewinkel 105°
Achtung: Fußauflagefläche bei V-Form
 $x = SB - (0,25 \times USL + 6 \text{ cm})$

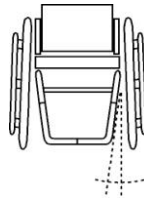

Individuelle Anfertigung

Nach Anfrage und Prüfung

Sitzbreite und Sitztiefe

HMV Pos.Nr. 18.99.99.2001

A9060100100-K € 1.213,10

Sitzbreite 30 cm - 34 cm

und / oder

Sitztiefe 25 cm - 34 cm

ggf. mit Vorverlagerung der Rückenlehne

Sitzbreite 47 cm - 50 cm

HMV Pos.Nr. 18.99.99.2001

A9060100200-K € 1.194,30

Unterschenkellänge 20 cm - 29 cm

A9060100300-K € 230,70

nur für durchgehenden Fußbügel

Schiebegriffe

Rückenrohr mit integriertem Griffbogen

A9000401051-K € 126,60

gerade.



Aluminium-Schiebegriffe fest im Rückenrohr montiert

A9000401050 € 126,60

ab RH 23 cm



Schiebegriffe horizontal im Rückenrohr eingeschraubt

A9000401076 € 234,80

abschraubbar



Sicherheitsschiebegriffe stufenlos höhenverstellbar

HMV Pos.Nr. 18.99.99.0908

A9000401060* € 210,10

Befestigung im Rückenrohr

ab RH 30 cm bei Anpassrücken

ab RH 43 cm bei Rückenschale

ab RH 35 cm bei Rückenrohr mit Lordose



Sicherheitsschiebegriffe rückverlagert Länge 45 cm

HMV Pos.Nr. 18.99.99.0908

A9000401075* € 362,00

stufenlos höhenverstellbar,

Schiebegriffhalter am Rückenquerbügel

montiert.

Nicht in Verbindung mit Armauflage

abschwenkbar



Ausstattung ohne Schiebegriffe

A9000401000



Rückenlehne

Rückenlehne abfaltbar

HMV Pos.Nr. 18.99.99.0007
HMV Pos.Nr. 18.99.99.0005

A9060400011
7-fach winkel-verstellbar,
mit integrierten Aluminium-Seitenteilen



Rückenrohr mit Lordosewölbung

A9000400005-K € 111,10

- 1 cm
 2 cm
 3 cm



Rückenausstattung

Sofern keine Angabe erfolgt, wird der „Anpassrücken mit Rückenpolster“ ausgeliefert.

Anpassrücken und Rückenpolster

A9000802010-K
Bezugsstoff: Schwarz, atmungsaktiv, offene
Oberfläche
Ausstattung mit Rückenquerbügel



Rückenerhöhung + 3 - 5 cm

A9000802100 € 151,60
zu Rückenhöhe Nennmaß
Nur in Kombination mit höhenverstellbaren
Schiebegriffen



Ausstattung ohne Rückenbespannung und Rückenpolster bzw. Rückensystem

A9000802011 € - 53,00
Ausstattung mit Rückenquerbügel

Weitere Rückensysteme wie z. B. Ergonomie-Rückenschale siehe
separates Bestellblatt: „PRO ACTIV Sitz- und Rückensysteme“



Sitzbespannung

Sofern keine Angabe erfolgt, wird die „Sitzbespannung Body Contour“ ausgeliefert.

Body Contour

A9000801025-K

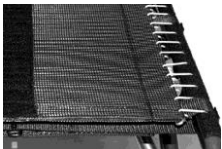

Offenes Gurtsystem

A9000801010-K € 74,70

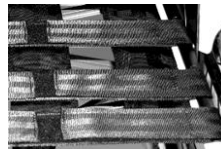

Ausstattung ohne Sitzbespannung

A9000801050



Sitzkissen

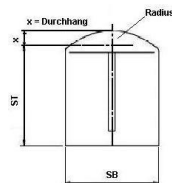
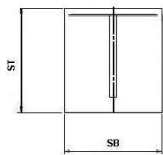

Sitzkissen in Rechteckkontur Inlett: Standard

A9000805180-K* € 111,90

Sitzkissen mit Radiuskontur Inlett: Standard

A9000800300-K* € 155,40

Sitzkissenhöhe:

3 cm 5 cm
 4 cm 6 cm

Sitzkissen in Rechteckkontur Inlett: Anti-Dekubitus

bis 30x30 cm
A9000805204-K* € 290,00

>30x30 bis 50x50 cm
A9000805200-K* € 422,00

Sitzkissen mit Radiuskontur Inlett: Anti-Dekubitus

bis 30x30 cm
A9000800311-K* € 342,80

>30x30 bis 50x50 cm
A9000800310-K* € 465,90

Sitzkissenhöhe:

4 cm
 6 cm

Bezugsstoff:

- Schwarz, atmungsaktiv, offene Oberfläche
 Schwarz, atmungsaktiv, geschlossene Oberfläche
Sofern keine Angabe erfolgt, wird der Bezugsstoff „Schwarz, atmungsaktiv, offene Oberfläche“ ausgeliefert.

Sitzkissen ist vorhanden

Sie finden die Sitzkissen auch auf unserem separaten Bestellblatt „PRO ACTIV Sitz- und Rückensysteme“

Hubmechanismus

Mechanische Sitzhöhenverstellung um 30 cm

A9060300100-K*
über Gasdruckfedern bis max. 2x1200 N
bis ca. 100 kg

Mechanische Sitzhöhenverstellung um 30 cm

A9060300200-K* € 956,30
über Gasdruckfedern bis max. 4x900 N
ab ca. 100 kg
inkl. Hebelverlängerung

Armstützen

Armstütze mit Aluminium-Griffbügel

A9060400100-K*

Armstütze mit Armpolster 25 cm lang

A9060400200-K* € 161,00

Armstütze mit Armpolster 38 cm lang

A9060400300-K* € 191,30

Auslösung

Auslösemechanik der Hubfunktion

an der Armstütze
befestigt
A9060403040
 rechts
 links

Hinweis: Die Auslösemechanik ist nur rechts
ODER links möglich
Sofern keine Angabe erfolgt, wird die
„Auslösung rechts“ ausgeliefert.

Hebelverlängerung für Auslösemechanik mit schwenkbarer Griffleiste

A9060403440-K € 170,10

Auslösemechanik, zusätzlich mit Druckplatte ausgestattet

A9060403450 € 309,90

für Kraftunterstützung der Fingerfunktion
nicht in Verbindung mit Armpolster

Radplatten

Serienmäßige Ausstattung mit 12 mm Buchsen / Achsen.

Antriebsradplatte

A9060201100
Sitzhöhe hinten ca. 45 cm
(bei 24" Rad)

Antriebsradplatte abgesenkt

A9060201120-K € 253,30
Sitzhöhe hinten ca. 42 cm
(bei 24" Rad)

Verlängerte Antriebsradplatte

HMV Pos.Nr. 18.99.99.0409

A9060201110-K € 283,50

Radstandverlängerung um 7,5 cm

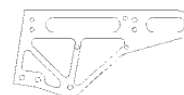

Radsturz

*Gesamtbreite bei eng montiertem Greifring

1° Antriebsradsturz

A9060202000

Gesamtbreite = ca. SB + 20 cm*

E-Adaptionen

Vorbereitung zum Anbau „e-motion“

A9060201200-K € 488,30

Ausstattung: Drehmomentstütze e-motion, 1/2" Achse und Buchsenlänge 50,8 mm (2")
Nicht in Kombination mit „e-motion DuoDrive“ zugelassen.

Vorbereitung zum Anbau „e-fix“

E35/E36 (aktuelle Modelle) € 488,30
A9060201230-K

E25/E26 (Vorgängermodelle bei Wiedereinsatz) € 488,30
A9060201220-K

Ausstattung: 1/2" Achse, Buchsenlänge 50,8 mm (2"), Drehmomentstütze e-fix und Akkuhalterung.
Der e-fix-Anbau muss bei der Fa. Alber durchgeführt werden, da eine zusätzliche Sicherheitsschaltung gemäß den Alber-Einbaurichtlinien notwendig ist.

Rollstuhllieferung erfolgt an:

Alber GmbH
(Bitte auch auf S. 1 unter „Versandadresse abweichend“ eintragen)

Fachhändler

Bremssystem

Sofern keine Angabe erfolgt, wird das „Kniehebelbremssystem hinten an den Armstützen montiert“ ausgeliefert.

Kniehebelbremssystem

A9060701010
hinten an den Armstützen montiert



Kniehebelbremssystem tief montiert

A9060701015 € 151,60
Bremschalteschiene an der Radplatte montiert, Bremshebel gerade Ausführung



Zweifaches Kniehebelbremssystem

A9060701020 € 362,30
Eine Bremse hinten an der Armstütze montiert sowie eine weitere Bremse vorne an der Radplatte mit langem Bremshebel in gerader Ausführung montiert

Fußstütze

Sofern keine Angabe erfolgt, wird der „Fußbügel durchgehend“ ausgeliefert.

Fußbügel durchgehend

A9016601010-K*
mit Rohr-Auflagebügel, höhenverstellbar +/- 3 cm
Bei Ausstattung der Fußstütze mit „Fußbrettauflage gummiert“, diese bitte unter „Zubehör Fußstütze“ wählen



Fußbügel nach hinten hochfaltbar mit Federrastmechanismus

HMV Pos.Nr. 18.99.99.0399

A9016602005-K* € 279,00
mit durchgehendem Rohr-Auflagebügel ab USL 40 cm
nur bei V-Form und Rahmengröße 3 möglich
Bei Ausstattung der Fußstütze mit „Fußbrettauflage gummiert“, diese bitte unter „Zubehör Fußstütze“ wählen



Fußbügel nach hinten hochfaltbar

HMV Pos.Nr. 18.99.99.0399

A9016602010-K* € 298,90
mit durchgehendem Rohr-Auflagebügel und 20 mm Betätigungshebel ab Rahmengröße 2 ab USL 42 cm
bei V-Form ab SB 38 cm
Bei Ausstattung der Fußstütze mit „Fußbrettauflage gummiert“, diese bitte unter „Zubehör Fußstütze“ wählen



Fußstütze mittig geteilt

HMV Pos.Nr. 18.99.99.0399

A9016603200-K € 327,00

mit gummierter Fußbrettauflage,
höhenverstellbar +/- 3 cm, winkelverstellbar,
nach außen schwenkbar und seitlich
hochklappbar
inkl. Rahmenverstärkung
bei V-Form ab SB 40 cm

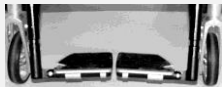

Fußstütze „Swing Away“

HMV Pos.Nr. 18.99.99.0399

A9016604100-K € 392,90

mit gummierter Fußbrettauflage,
mittig geteilt, seitlich abschwenkbar,
abnehmbar, hochklappbar, höhenverstellbar,
winkelverstellbar
inkl. Rahmenverstärkung
ab USL 34 cm



Rahmenvorbau abnehmbar, abschwenkbar mit geteilter Fußstütze

HMV Pos.Nr. 18.99.99.0399

A9065630000-K € 821,10

höhenverstellbar, mit gummierter Auflage
nur bei G-Form
ab 100 kg Nutzergewicht nur auf Anfrage und
nach Prüfung



Zubehör Fußstütze

Fußbrettauflage gummiert

HMV Pos.Nr. 18.99.99.0303

A9000610000-K € 122,20

verschraubt, winkelverstellbar
Tiefe: 14 cm



Fußbrettseitenanschlag

A9000610100 € 58,00

einstellbar
Nur in Verbindung mit Fußbrettauflage
gummiert



Adaptionen

Kippstütze abnehmbar

A9060300100
verstellbar mit Quickpin



3" Lenkräder

3" Skaterollen (80 mm)

HMV Pos.Nr. 18.99.99.0401

A9000501110 € 68,70

pannensicher



4" Lenkräder

4" Lenkrad „Standard“ Vollgummi schwarz

HMV Pos.Nr. 18.99.99.0401

A9000501011-004
(82A), pannensicher



4" Skaterollen (100 mm)

HMV Pos.Nr. 18.99.99.0401

A9000501120 € 68,70

pannensicher



4" Sicherheitsleuchtrolle (100 mm)

HMV Pos.Nr. 18.99.99.0401

A9000501220 € 92,00

pannensicher



4" Frog Legs Lenkrad (100 mm)

A9000501230 € 206,30

mit austauschbarem Gummilaufring 6 mm,
pannensicher
Farbe: Schwarz, Felge in Silber
inkl. Distanzscheibe Haarabweiser (5,3 mm)



5" Lenkräder

5" Lenkrad „Standard“ PU schwarz

HMV Pos.Nr. 18.99.99.0401

A9000501036-005
(82A), pannensicher



5" Lenkrad „Standard“ PU grau

HMV Pos.Nr. 18.99.99.0401

A9000501031-005
(82A), pannensicher



5" Sicherheitsleuchtrolle (125 mm)

HMV Pos.Nr. 18.99.99.0401

A9000501221 € 92,00
pannensicher



5" Alu-Felge 6-Speichen-Design „gute Dämpfung“

HMV Pos.Nr. 18.99.99.0401

Silber
A9000501210 € 174,60

Schwarz
A9000501211 € 174,60

mit austauschbarem Gummilaufring 6 mm
mittelhart, pannensicher
inkl. Distanzscheibe Haarabweiser (3 mm)



5" Frog Legs Lenkrad (125 mm)

A9000501232 € 206,30

mit austauschbarem Gummilaufring 6 mm,
pannensicher
Farbe: Schwarz, Felge in Silber
inkl. Distanzscheibe Haarabweiser (5,3 mm)



6" Lenkräder auf Anfrage nach Prüfung, nur bei Rahmenvorbau V-Form

Lenkradgabel

Sofern keine Angabe erfolgt, wird die „Lenkradgabel Standard mit Schraubachse“ ausgeliefert.

Lenkradgabel Standard

A9000500100-K001
mit Schraubachse

A9000500100-K002 € 162,50
mit Steckachse
HMV Pos.Nr. 18.99.99.0403



Lenkradgabel Heavy Duty

für hohe Belastungen oder
bei Nutzung elektrischer Zusatzantriebe

A9000510111-K001 € 52,40
mit Schraubachse

A9000510111-K002 € 212,50
mit Steckachse
HMV Pos.Nr. 18.99.99.040



Lenkradgabel-Wechselsatz „Standard“

HMV Pos.Nr. 18.99.99.0403

A9000500300-K € 288,10

Lenkradgabel Standard mit Steckachse



Lenkradgabel-Wechselsatz „Heavy Duty“

HMV Pos.Nr. 18.99.99.0403

A9000500301-K € 328,10

Lenkradgabel Heavy Duty mit Steckachse



Der Lenkradgabel-Wechselsatz wird ohne Lenkräder geliefert.
Falls Lenkräder gewünscht werden, bitte unter der Rubrik „Lenkräder“ eine zweite Auswahl ankreuzen.

Spurdistanz

Lenkradspurverbreiterung

A9060500400-K € 71,50

13 mm pro Seite



Antriebsräder

Informationen zu weiteren Felgentypen, Ausführungen und Verfügbarkeiten unter: www.proactiv-gmbh.de
Sofern keine Angabe erfolgt, wird das „Antriebsrad Alu-Felge 36 Speichen“ ausgeliefert.

Antriebsrad Alu-Felge 36 Speichen

24" (ETRTO 540)
A9000203000-010
mit Liteline-Nabe (Bild links),
radial verspeicht
bis 120 kg Körpergewicht

24" (ETRTO 540)
A9000203000-020
mit Alu-Hochflanschnabe (Bild rechts),
radial verspeicht
über 120 kg Körpergewicht



Antriebsrad Doppelwandfelge 36 Speichen

HMV Pos.Nr. 18.99.99.0499

24" (ETRTO 540)
A9000203100 € 153,20

25" (ETRTO 559)
A9000203200 € 153,20

26" (ETRTO 590)
A9000203300 € 153,20

mit Alu-Hochflanschnabe,
radial verspeicht
Einsatz bei hohen Belastungen und
Körpergewicht > 120 kg

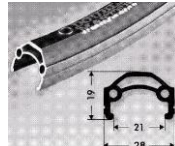

Spinergy Laufrad „Spox Sport“ mit 24 PBO Speichen; Felge, Nabe und Speichen in Schwarz

HMV Pos.Nr. 18.99.99.0499

24" (ETRTO 540)
A9000203550 € 761,30

25" (ETRTO 559)
A9000201559 € 761,30

26" (ETRTO 590)
A9000203555 € 761,30



Greifringe

x = Maß Greifringanbau

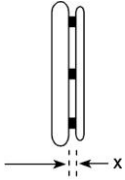

Greifringanbau
allgemein:

- x = 11 mm
- x = 19 mm

Greifringanbau
Curve + Gekko Greifringe:

- x = 10 mm
- x = 18 mm

Sofern keine Angabe erfolgt, wird der Greifring weit (19 mm / 18 mm) angebaut.

Edelstahl Ø 20 mm

- 24" Greifring für
24" Rad und 25" Rad
A9000205010-004
- 26" Greifring für
26" Rad
A9000205010-006



Aluminium Ø 19 mm silber eloxiert

- 24" Greifring für
24" Rad und 25" Rad
A9000205019-004



Aluminium Ø 19 mm pulverbeschichtet in Rahmenfarbe

HMV Pos.Nr. 18.99.99.0904
(Grundfarbe bei Zweifarbdesign)

- = Oberfläche glanz
- = Oberfläche matt

Hinweis: Beschichtung in matt wird aufgrund
des geringen Grips nicht empfohlen.

- 24" Greifring für
24" Rad und 25" Rad **€ 66,30**
A9000205020-004
- 26" Greifring für
26" Rad **€ 66,30**
A9000205020-006



Aluminium Ø 19 mm poliert und harteloxiert

- 24" Greifring für
24" Rad und 25" Rad **€ 160,10**
A9000205030-004
- 26" Greifring für
26" Rad **€ 160,10**
A9000205030-006



Titan Ø 19 mm

- 24" Greifring für
24" Rad und 25" Rad **€ 325,80**
A9000205040-004
- 26" Greifring für
26" Rad **€ 325,80**
A9000205040-006



Silikon-Greifringüberzug

HMV Pos.Nr. 18.99.99.0901

- für Greifring 24"
A9000205100-004 **€ 226,00**
- für Greifring 26"
A9000205100-006 **€ 226,00**

Oberfläche ohne Struktur,
kompatibel zu Greifring Ø 19 mm oder
Ø 20 mm.



Ultra-Grip „sehr griffig“

HMV Pos.Nr. 18.99.99.0904

- 24" Greifring für
24" Rad und 25" Rad **€ 390,70**
A9000205070-004
- 26" Greifring für
26" Rad **€ 390,70**
A9000205070-006



Ergo-Grip

HMV Pos.Nr. 18.99.99.0904

- 24" Greifring für
24" Rad und 25" Rad **€ 396,80**
A9000205080-004
 - 26" Greifring für
26" Rad **€ 396,80**
A9000205080-006
- Anbau an Felge anliegend

Hinweis: Aufgrund der komplexen Geometrie
sind Rundlaufabweichungen von +/- 2-3 mm
möglich.



Curve schwarz eloxiert, ergonomisches Greifringprofil

- 24" Greifring für
24" Rad und 25" Rad **€ 389,10**
H 24 mm
A9000205130-004
- 24" Greifring für
24" Rad und 25" Rad **€ 389,10**
H 31 mm, Größe L
A9000205140-004
- 26" Greifring für
26" Rad **€ 389,10**
H 31 mm, Größe L
A9000205140-006



<p>Curve silber eloxiert ergonomisches Greifringprofil</p> <p><input type="checkbox"/> 24" Greifring für 24" Rad und 25" Rad H 31 mm, Größe L A9000205160-004 € 394,30</p> 	<p>Curve pulverbeschichtet, ergonomisches Greifringprofil HMV Pos.Nr. 18.99.99.0904</p> <p><input type="checkbox"/> = Rahmenfarbe (Oberfläche glanz) <input type="checkbox"/> = schwarz (Oberfläche glanz)</p> <p><input type="checkbox"/> 24" Greifring für 24" Rad und 25" Rad H 24 mm € 454,00 A9000205135-004</p> <p><input type="checkbox"/> 24" Greifring für 24" Rad und 25" Rad H 31mm, Größe L € 454,00 A9000205145-004</p> <p><input type="checkbox"/> 26" Greifring für 26" Rad H 31 mm, Größe L € 454,00 A9000205145-006</p> 	<p>Curve Grip, mit Tetra-Grip-Beschichtung, ergonomisches Greifringprofil HMV Pos.Nr. 18.99.99.0904</p> <p><input type="checkbox"/> 24" Greifring für 24" Rad und 25" Rad H 31 mm Größe L A9000205150-004 € 505,50</p> 
<p>Quadro mit Tetra-Grip-Beschichtung HMV Pos.Nr. 18.99.99.0904</p> <p><input type="checkbox"/> 24" Greifring für 24" Rad und 25" Rad € 517,50 A9000205170-004</p> <p><input type="checkbox"/> 25" Greifring für 25" Rad € 517,50 A9000205170-005</p> <p><input type="checkbox"/> 26" Greifring für 26" Rad € 517,50 A9000205170-006</p> 	<p>Gekko schwarz eloxiert HMV Pos.Nr. 18.99.99.0904</p> <p><input type="checkbox"/> 24" Greifring für 24" Rad und 25" Rad € 501,20 A9000205175-004</p> <p><input type="checkbox"/> 25" Greifring für 25" Rad € 501,20 A9000205175-005</p> <p><input type="checkbox"/> 26" Greifring für 26" Rad € 501,20 A9000205175-006</p> <p>mit vollständig in das Profil integrierter, robuster und austauschbarer Silikonlippe Profilhöhe 31 mm</p> 	<p>Gekko silber eloxiert HMV Pos.Nr. 18.99.99.0904</p> <p><input type="checkbox"/> 24" Greifring für 24" Rad und 25" Rad € 513,20 A9000205185-004</p> <p>mit vollständig in das Profil integrierter, robuster und austauschbarer Silikonlippe Profilhöhe 31 mm</p> 
<p>Gekko S schwarz eloxiert HMV Pos.Nr. 18.99.99.0904</p> <p><input type="checkbox"/> 24" Greifring für 24" Rad und 25" Rad € 501,20 A9000205195-004</p> <p>mit vollständig in das Profil integrierter, robuster und austauschbarer Silikonlippe Profilhöhe 24 mm</p> 	<p>Ausstattung ohne Greifring</p> <p><input checked="" type="checkbox"/> A9000205990</p>	

Speichenschutz

Finger- und Speichenschutz „transparent“

für 24" Rad
A9000206300-004 € 201,10

für 26" Rad
A9000206300-006 € 201,10

Nicht in Verbindung mit Spinergy
Antriebsrädern



Bereifung

Sofern keine Angabe erfolgt, wird die Bereifung „Schwalbe RightRun schwarz“ ausgeliefert.

Schwalbe „RightRun“ Hochdruckleichtlaufbereifung

24x1" (540-25)
A9000204001-004

Farbe: Schwarz
7,5 bar



Schwalbe „RightRun“ Hochdruckleichtlaufbereifung

24x1" (540-25)
A9000204000-004

25x1" (559-23)
A9000204000-005

26x1" (590-25)
A9000204000-006

Farbe: Grau, schwarzwand
7,5 bar



Schwalbe „DownTown“ Profilbereifung

24x1" (540-25)
A9000204010-004

7,5 bar



Schwalbe „MarathonPlus Evolution“ mit „smart guard“ Pannenschutzprotector

HMV Pos.Nr. 18.99.99.0407

24x1" (540-25)
A9000204030-014 € 47,80

25x1" (559-25)
A9000204030-015 € 47,80

26x1" (590-25)
A9000204030-016 € 47,80

Farbe: Schwarz
10 bar



Schwalbe „MarathonPlus“ mit „smart guard“ Pannenschutzprotector

HMV Pos.Nr. 18.99.99.0407

24x1" (540-25)
A9000204030-004 € 47,80

Farbe: Grau, schwarzwand
10 bar



Schwalbe „One“

24x1" (540-25)
A9000204123-004 € 90,30

Farbe: Schwarz
9 bar



Pannensichere Bereifung „Vollgummireifen“

HMV Pos.Nr. 18.99.99.0402

24x1" (540-25)
A9000204201-004 € 119,10

Farbe: Schwarz
Nicht in Verbindung mit Spinergy



Zubehör

Steckachse mit Bedienungsunterstützung, Druckknopf groß

A9000200096 € 102,70

Verriegelungsmaß: 122 / 110 mm
Achsdurchmesser: 12 mm
Nicht in Verbindung mit Arretierbarer Antriebsrad-Achsverschluss „Tetra Clip“



Arretierbarer Antriebsrad-Achsverschluss „Tetra Clip“

HMV Pos.Nr. 18.99.99.0999

A9000206400* € 161,60

Nicht in Verbindung mit Spinergy Antriebsräder oder Liteline-Nabe



Handluftkompressor mit Manometer

HMV Pos.Nr. 18.99.99.0999

A9000901100 € 103,20
bis 14 bar



Längenverstellbarer Sicherheits-Beckengurt mit Gurtschloss

HMV Pos.Nr. 18.99.99.0905

A9000902100 € 78,30



Längenverstellbarer Sicherheits-Beckengurt mit Klettverschluss

HMV Pos.Nr. 18.99.99.0905

A9000902110 € 62,60



Stockhalter mit flexiblem Nylon-Becher

HMV Pos.Nr. 18.99.99.0909

A9000902310* € 133,40



Beleuchtungsset SIGMA

HMV Pos.Nr. 18.99.99.0911

A9000903270 € 104,80

bestehend aus Frontlicht und Rückleuchte, über Micro USB Buchse aufladbar, inkl. Micro USB Ladekabel.
StVZO zugelassenes Beleuchtungsset



Transporttasche für Antriebsräder

HMV Pos.Nr. 18.99.99.0999

für 24" Rad
A9000903530-004 € 75,50
Ø 76 cm x 2 cm

für 26" Rad
A9000903530-006 € 75,50
Ø 83 cm x 2 cm



Aufstehhilfe Haltegriffe über Rastbolzen

A9060403200 € 447,90

abnehmbar, höhenverstellbar
Montage am Sitzrohr
In Kombination mit „Kniehebelbremssystem tief montiert“ ist die Höhenverstellbarkeit eingeschränkt.

Weiteres Zubehör siehe separates Bestellblatt oder www.proactiv-gmbh.de

Dienstleistungen

Beratung und Ausmessung durch PRO ACTIV

A9990000000 € 344,20

Übergabe und Einweisung des Rollstuhls durch PRO ACTIV

A9990000006 € 344,20

Anmerkungen und Notizen:

Ort, Datum

Das Unterschriftsfeld ist für den Berater und Versicherten vorgesehen. Dadurch wird bestätigt, dass die vorgesehene Ausstattung für den Versicherten einvernehmlich ist.

Unterschrift Endkunde / Fachhändler

- 15 - 2025-03-06 / Die Preise verstehen sich zzgl. der gesetzl. MwSt. und Versandkosten = im Grundpreis = Position gewählt
Bestellblatt LIFT solid - mechanisch Rev. 27