



TRAVELER Aktiv-Leichtlauf-Faltrollstuhl

Zugelassen bis 120 kg Zuladung

A9030100001 CHF 4.290,00

Kostenvoranschlag Datum: _____

**Beratung erfolgte durch
Mitarbeiter Sanitätshaus:** _____

Außendienst PRO ACTIV: _____

Anfrage-Nr.: _____

Bestellung Datum: _____

Gemäß AGB PRO ACTIV Reha-Technik GmbH

Bestell-Nr.: _____

Sanitätshaus / Firmenadresse:

Kd.-Nr.: _____

Name: _____

Straße: _____

PLZ / Ort: _____

Tel.: _____

Fax: _____

E-Mail: _____

ASP.: _____

Rechnungsadresse: **wie Firmenadresse**

abweichend (siehe unten)

Kd.-Nr.: _____

Name: _____

Straße: _____

PLZ / Ort: _____

Tel.: _____

Fax: _____

E-Mail: _____

ASP.: _____

Versandadresse: **wie Firmenadresse**

abweichend (siehe unten)

Name: _____

Straße: _____

PLZ / Ort: _____

Kundenname / Kommission:

ID- / Kom.-Nr.: _____

Name, Vorname: _____

Straße: _____

PLZ / Ort: _____

Tel.: _____

Fax: _____

E-Mail: _____

Geb.-Dat.: _____

Kostenträger: _____

Grundmaße

Körpermaße:

Körpergröße: _____ cm

Gewicht: _____ kg

Unterschenkellänge: _____ cm
(anatomisches Maß: Kniekehle bis Fußsohle)

Indikation: _____

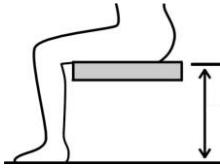

Diese Angaben sind zur Prüfung notwendig. Bei fehlenden Angaben kann keine Prüfung der entsprechenden Kriterien erfolgen!

Rollstuhlmaße:

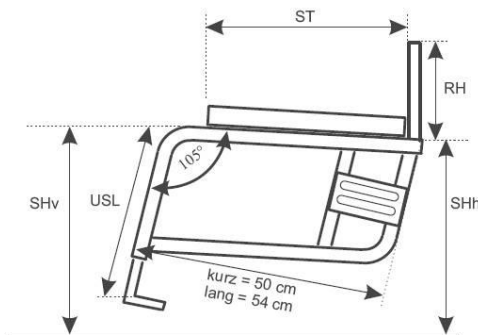

Sitzbreite SB	<input type="checkbox"/> 33	<input type="checkbox"/> 34	<input type="checkbox"/> 35	<input type="checkbox"/> 36	<input type="checkbox"/> 37	<input type="checkbox"/> 38	<input type="checkbox"/> 39	<input type="checkbox"/> 40			
	<input type="checkbox"/> 41	<input type="checkbox"/> 42	<input type="checkbox"/> 43	<input type="checkbox"/> 44	<input type="checkbox"/> 45	<input type="checkbox"/> 46	<input type="checkbox"/> 47	<input type="checkbox"/> 48			
	Optional sind gegen Aufpreis folgende Maße bei Rahmen lang möglich:								<input type="checkbox"/> 49	<input type="checkbox"/> 50	<input type="checkbox"/> 51
Sitztiefe ST	Kurzer Rahmen					Langer Rahmen					
	<input type="checkbox"/> 36	<input type="checkbox"/> 37	<input type="checkbox"/> 38	<input type="checkbox"/> 39	<input type="checkbox"/> 40	<input type="checkbox"/> 40	<input type="checkbox"/> 41	<input type="checkbox"/> 42	<input type="checkbox"/> 43	<input type="checkbox"/> 44	
Rückenhöhe RH	<input type="checkbox"/> 20	<input type="checkbox"/> 21	<input type="checkbox"/> 22	<input type="checkbox"/> 23	<input type="checkbox"/> 24	<input type="checkbox"/> 25	<input type="checkbox"/> 26	<input type="checkbox"/> 27	<input type="checkbox"/> 28	<input type="checkbox"/> 29	
	<input type="checkbox"/> 30	<input type="checkbox"/> 31	<input type="checkbox"/> 32	<input type="checkbox"/> 33	<input type="checkbox"/> 34	<input type="checkbox"/> 35	<input type="checkbox"/> 36	<input type="checkbox"/> 37	<input type="checkbox"/> 38	<input type="checkbox"/> 39	
	<input type="checkbox"/> 40	<input type="checkbox"/> 41	<input type="checkbox"/> 42	<input type="checkbox"/> 43	<input type="checkbox"/> 44	<input type="checkbox"/> 45	<input type="checkbox"/> 46	<input type="checkbox"/> 47	<input type="checkbox"/> 48		
Unterschenkellänge USL	<input type="checkbox"/> 37	<input type="checkbox"/> 38	<input type="checkbox"/> 39	<input type="checkbox"/> 40	<input type="checkbox"/> 41	<input type="checkbox"/> 42	<input type="checkbox"/> 43	<input type="checkbox"/> 44			
	<input type="checkbox"/> 45	<input type="checkbox"/> 46	<input type="checkbox"/> 47	<input type="checkbox"/> 48	<input type="checkbox"/> 49	<input type="checkbox"/> 50	<input type="checkbox"/> 51				
Sitzhöhe hinten SHh (bei 24" Antriebsrädern)	<input type="checkbox"/> 37	<input type="checkbox"/> 38	<input type="checkbox"/> 39	<input type="checkbox"/> 40	<input type="checkbox"/> 41	<input type="checkbox"/> 42	<input checked="" type="checkbox"/> 43				
Sitzhöhe vorne SHv (bei 5" Lenkrädern)	<input type="checkbox"/> 44	<input type="checkbox"/> 45	<input type="checkbox"/> 46	<input checked="" type="checkbox"/> 47	<input type="checkbox"/> 48	<input type="checkbox"/> 49	<input type="checkbox"/> 50	<input type="checkbox"/> 51	<input type="checkbox"/> 52		
Kippunkt KP (Vorderseite Rückenrohr bis Achsmittte Antriebsrad)	<input type="checkbox"/> 4	<input type="checkbox"/> 5	<input type="checkbox"/> 6	<input type="checkbox"/> 7	<input checked="" type="checkbox"/> 8	<input type="checkbox"/> 9	<input type="checkbox"/> 10	<input type="checkbox"/> 11	<input type="checkbox"/> 12	<input type="checkbox"/> 13	

Bitte die benötigten Maße ankreuzen (alle Maße sind in cm angegeben).

Bei den unterstrichenen Werten handelt es sich um die Standardeinstellung.

Die Werte SHh und SHv können je nach Radgröße, Radsturz sowie vorderem und hinterem Rahmenwinkel geringfügig von den vorgegebenen Werten abweichen!

Individuelle Abmessungen auf Anfrage möglich.

Rahmenfarbe - Einfarbdesign

Informationen zu aktuellen Farbdesigns und Beispielbilder unter: www.proactiv-gmbh.de/farben/

Rahmenfarbe: Auswahl aus Farbpalette

Rahmenfarbe wird bei Bestellung angegeben

A9000100170-000

Roh, gestrahlt, nicht beschichtet

A9000100170-020

Hinweis: Ein unbeschichteter Aluminium-Rahmen bildet im Laufe der Zeit eine Oxidschicht, die bei Berührung zu dunkler Abfärbung führen kann.

Pulverfarben

Weiß RAL 9016

glanz A9000100170-023

matt A9000100170-123 **CHF 46,30**

Brillant Silber

glanz A9000100170-011

Anthrazit RAL 7016

glanz A9000100170-001

matt A9000100170-101 **CHF 46,30**

Schwarz RAL 9005

glanz A9000100170-003

matt A9000100170-019 **CHF 46,30**

Rein Orange RAL 2004

glanz A9000100170-022

matt A9000100170-122 **CHF 46,30**

Pink Magenta RAL 4010

glanz A9000100170-037

matt A9000100170-137 **CHF 46,30**

Pastellblau RAL 5024

glanz A9000100170-036

matt A9000100170-136 **CHF 46,30**

Lemon Green

glanz A9000100170-005

matt A9000100170-105 **CHF 46,30**

Gelb RAL 1023

glanz A9000100170-046

matt A9000100170-146 **CHF 46,30**

Rot RAL 3001

glanz A9000100170-047

matt A9000100170-147 **CHF 46,30**

Lagoon Blue

glanz A9000100170-052

matt A9000100170-152 **CHF 46,30**

Athletic Grey RAL 7046

glanz A9000100170-050

matt A9000100170-150 **CHF 46,30**

Muddy Grey RAL 7033

glanz A9000100170-051

matt A9000100170-151 **CHF 46,30**

Peach RAL 3022

glanz A9000100170-038

matt A9000100170-138 **CHF 46,30**

Pulverfarben „Dormant“

Tiefschwarz Effekt Silber

glanz A9000100170-007

Sky Blue

glanz A9000100170-017

Marine Blau

glanz A9000100170-045

matt A9000100170-145 **CHF 46,30**

Electric Green

glanz A9000100170-015

matt A9000100170-115 **CHF 46,30**

Violett

glanz A9000100170-044

Fire Red

glanz A9000100170-018

matt A9000100170-118 **CHF 46,30**

Rahmenfarbe – Einfarbdesign Sonderfarben „Nasslack“

CHF 373,30

Storm (Eisblau)

glanz A9000100170-500

matt A9000100170-501

Prairie (Roségold)

glanz A9000100170-504

matt A9000100170-505

Berry (Beere)

glanz A9000100170-526

matt A9000100170-527

Blue Ocean

glanz A9000100170-522

matt A9000100170-523

Emerald (Smaragdgrün)

glanz A9000100170-514

matt A9000100170-515

Chili

glanz A9000100170-516

matt A9000100170-517

Rahmenfarbe - Zweifarbdesign

Hinweis: Beim Zweifarbdesign entsprechen beide Farben dem Glanzgrad der Designfarbe.

Zweifarbdesign bestehend aus einer Grundfarbe (am Rahmen hinten) und einer Designfarbe (am Rahmen vorne)

CHF 286,80

Farbe bitte nachstehend wählen:

Grundfarbe (am Rahmen hinten)

Weiß RAL 9016

A9000100170-200

Brillant Silber

A9000100170-201

Anthrazit RAL 7016

A9000100170-202

Schwarz RAL 9005

A9000100170-203

Pastellblau RAL 5024

A9000100170-206

Lemon Green

A9000100170-207

Gelb RAL 1023

A9000100170-208

Lagoon Blue

A9000100170-212

Athletic Grey RAL 7046

A9000100170-210

Muddy Grey RAL 7033

A9000100170-211

Designfarbe (am Rahmen vorne)

Schwarz RAL 9005

glanz A9000100170-259

matt A9000100170-260

Lemon Green

glanz A9000100170-250

matt A9000100170-251

Chili

glanz A9000100170-253

matt A9000100170-254

Rein Orange RAL 2004

glanz A9000100170-255

matt A9000100170-256

Emerald (Smaragdgrün)

glanz A9000100170-274

matt A9000100170-275

Storm (Eisblau)

glanz A9000100170-264

matt A9000100170-265

Prairie (Roségold)

glanz A9000100170-266

matt A9000100170-267

Berry (Beere)

glanz A9000100170-284

matt A9000100170-285

Blue Ocean

glanz A9000100170-280

matt A9000100170-281

Farbe - Anbauteile

Hinweis: Sofern keine Angabe erfolgt, werden Lenkradgabel und Lagerblock in Schwarz montiert.

Antriebsrad: Alu-Felge, Nabe und Speichen

Schwarz A9000100171-003

Lenkradgabel und Lagerblock

Silber A9000100173-011

Schwarz A9000100173-003

Farbdesign Anbauteile nach Kundenwunsch:

Antriebsrad: Alu-Felge und Design-Inlett¹ gemäß Farbauswahl / Nabe und Speichen schwarz

Rahmenfarbe A9000100171-999 **CHF 266,50**

Auswahl aus Einfarbdesign (abweichend von der Rahmenfarbe) A9000100171-998 **CHF 308,60**

Farbe: _____

A9000100170-

Lenkrad: 5" Alu-Felge² (6-Speichen-Design)

Rahmenfarbe A9000100174-999 **CHF 80,30**

Auswahl aus Einfarbdesign (abweichend von der Rahmenfarbe) A9000100174-998 **CHF 93,10**

Farbe: _____

A9000100170-

Spezieller Farbwunsch (Rahmenfarbe - Einfarbdesign)

Rahmenfarbe Einzelbeschaffung Auswahl aus RAL Farbpalette

A9000100170-100 **CHF 442,50**

Glanzgrad

glanz

matt

Farbbezeichnung

RAL Nummer

Hinweis: Anbauteile **nicht** in Designfarben möglich

¹ Nur in Verbindung mit Liteline-Nabe

² Nur in Verbindung mit Lenkrad 5" Alu-Felge 6-Speichen-Design gute Dämpfung A900050121*, sowie mit Federgabel 5-Speichen-Design A9000500160*

Rahmen

Rahmenvorbau G-Form

A9030100010-K*



Rahmenvorbau V-Form

A9030100020-K* **CHF 249,50**

Achtung: Fußauflagefläche bei V-Form
x = SB - (0,25 x USL + 6 cm)

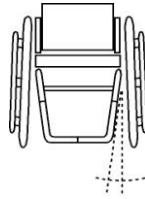

Sitzbreite 49 cm - 52 cm

A9030100060 **CHF 297,00**

Rahmenwinkel

Kniewinkel 105°

A9000100050-001

Kniewinkel 95°

A9000100050-002 **CHF 362,00**

Rahmenwinkel hinten 105°

A9030100100-001
KP von 6 cm bis 13 cm

Rahmenwinkel hinten 95°

A9030100100-002 **CHF 137,90**
KP von 4 cm bis 10 cm

Schiebegriffe

Rückenrohr mit integriertem Griffbogen

A9000401051-K **CHF 139,30**
gerade.



Aluminium-Schiebegriffe fest im Rückenrohr montiert

A9000401050*
ab RH 23 cm



Schiebegriffe horizontal im Rückenrohr eingeschraubt

A9000401076 **CHF 258,30**
abschraubbar



Sicherheitsschiebegriffe stufenlos höhenverstellbar

A9000401060* **CHF 231,10**

Befestigung im Rückenrohr
ab RH 30 cm bei Anpassrücken
ab RH 43 cm bei Rückenschale
ab RH 35 cm bei Rückenrohr mit Lordose



Sicherheitsschiebegriffe rückverlagert Länge 45 cm

A9030401071 **CHF 436,00**

stufenlos höhenverstellbar,
Schiebegriffhalter am Rückenquerbügel
montiert
Nicht in Verbindung mit Armauflage
abschwenkbar



Ausstattung ohne Schiebegriffe

A9000401000



Zusatzoption

Rückenrohr mit Lordosewölbung

A9000400005-K **CHF 122,20**

- 1 cm
- 2 cm
- 3 cm



Rückenlehne

Rückenlehne abfaltbar

A9000400011
7-fach winkelverstellbar,
mit integrierten kunststoffummantelten
Aluminium-Seitenteilen



Rückenlehne Abfaltfunktion blockiert

A9000400035
Rastbolzen der Winkelverstellung durch
Verschraubung ersetzt.
Rückenwinkel 90° zum Boden.

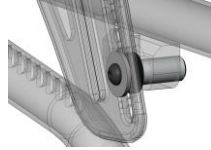

Rückenlehne fest

A9000400020 **CHF 96,20**
mit Aluminium-Seitenteilen verschraubt
Rückenwinkel 90° zum Boden
Rückenlehne nicht abfaltbar

Rückenausstattung

Sofern keine Angabe erfolgt, wird der „Anpassrücken mit Rückenpolster“ ausgeliefert.

Anpassrücken und Rückenpolster

A9000802010-K001
Bezugsstoff: Schwarz, atmungsaktiv, offene
Oberfläche
Polsterstärke: 16 mm
Ausstattung mit Rückenquerbügel



Anpassrücken und Rückenpolster „light“

A9000802320-K001 **CHF 49,40**
Rückenpolster mit extra dünner Polsterung für
leichtes, platzsparendes Zusammenfallen des
Rollstuhles
Bezugsstoff: Schwarz atmungsaktiv, offene
Oberfläche
Polsterstärke: 9 mm
Ausstattung mit Rückenquerbügel

Rückenerhöhung + 3-5 cm

A9000802100 **CHF 166,80**
zu Rückenhöhe Nennmaß
Nur in Kombination mit höhenverstellbaren
Schiebegriffen



Ausstattung ohne Rückenbespannung und ohne Rückenpolster bzw. Rückensystem

A9000802011 **CHF - 53,00**
Ausstattung mit Rückenquerbügel

Weitere Rückensysteme wie z. B. Ergonomie-Rückenschale
siehe separates Bestellblatt: „PRO ACTIV Sitz- und Rückensysteme“



Unsere PRO ACTIV Kraftknotensysteme finden Sie
auf unserem separaten Bestellblatt „Kraftknotensysteme“



Sitzbespannung

Sofern keine Angabe erfolgt, wird die „Sitzbespannung Offenes Gurtsystem“ ausgeliefert.

Offenes Gurtsystem

A9000801011-K

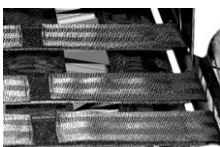

Geschlossenes Gurtsystem

A9000801020-K **CHF 98,70**



Ausstattung ohne Sitzbespannung

A9000801050



Sitzkissen

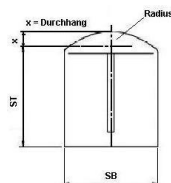
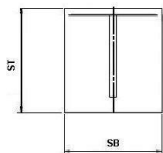

Sitzkissen in Rechteckkontur Inlett: Standard

A9000805180-K* **CHF 123,10**

Sitzkissen mit Radiuskontur Inlett: Standard

A9000800300-K* **CHF 170,90**

Sitzkissenhöhe:

3 cm 5 cm
 4 cm 6 cm

Sitzkissen in Rechteckkontur Inlett: Anti-Dekubitus

bis 30x30 cm
A9000805204-K* **CHF 319,00**

>30x30 bis 50x50 cm
A9000805200-K* **CHF 464,20**

Sitzkissen mit Radiuskontur Inlett: Anti-Dekubitus

bis 30x30 cm
A9000800311-K* **CHF 377,10**

>30x30 bis 50x50 cm
A9000800310-K* **CHF 512,50**

Sitzkissenhöhe:

4 cm
 6 cm

Bezugsstoff:

Schwarz, atmungsaktiv, offene Oberfläche

Schwarz, atmungsaktiv, geschlossene Oberfläche

Sofern keine Angabe erfolgt, wird der Bezugsstoff „Schwarz, atmungsaktiv, offene Oberfläche“ ausgeliefert.

Sitzkissen ist vorhanden

Sie finden die Sitzkissen auch auf unserem separaten Bestellblatt „PRO ACTIV Sitz- und Rückensysteme“

Kleiderschutz

Kleiderschutz Aluminium über Rastfunktion abnehmbar

Abdeckung dem Radlauf folgend einstellbar
nur in Verbindung mit Rückenlehne abfaltbar



in anthrazit matt

A9000403210-K

in Rahmenfarbe (Grundfarbe bei
Zweifarbdesign)

A9000403211-K **CHF 78,90**

in Designfarbe (nur bei Rahmenfarbe im
Zweifarbdesign möglich)

A9000403212-K **CHF 125,90**

Kleiderschutz Carbon über Rastfunktion abnehmbar

A9000400012-K **CHF 449,00**

Abdeckung dem Radlauf folgend einstellbar
Nur in Verbindung mit Rückenlehne abfaltbar



Armauflagen

Armauflage höhenverstellbar im Kleiderschutz integriert

inklusive Kleiderschutz Aluminium
mit Armpolster 25 cm lang
über Rastfunktion abnehmbar
Nur in Verbindung mit Rückenlehne abfaltbar



in anthrazit matt

A9000400008-K **CHF 453,00**

in Rahmenfarbe (Grundfarbe bei
Zweifarbdesign)

A9000400009-K **CHF 603,80**

in Designfarbe (nur bei Rahmenfarbe im
Zweifarbdesign)

A9000400010-K **CHF 629,20**

Armauflage höhenverstellbar im Kleiderschutz integriert

A9000400018-K **CHF 836,90**

inklusive Kleiderschutz Carbon mit Armpolster 25 cm lang über Rastfunktion abnehmbar
Nur in Verbindung mit Rückenlehne abfaltbar

Radplatten

Serienmäßige Ausstattung mit 12 mm Buchsen / Achsen. Weitere Antriebsradplatten auf Anfrage.

2-Schlitz Antriebsradplatte

A9000201000*
SH hinten = ca. 37 - 43 cm
(bei 24" Rad)



2-Schlitz verlängerte Antriebsradplatte

A9000201010* **CHF 186,60**
Radstandsverlängerung um 7,5 cm

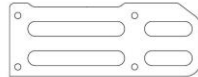

Verlängerte Bike-Platte

A9000201030* **CHF 336,60**
+ 4° Sturz integriert
Bikespur separat einstellbar

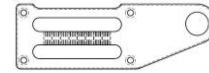

Radsturz

*Gesamtbreite bei eng montiertem Greifring

1° Antriebsrad-Sturz

A9000202010*
Gesamtbreite = ca. SB + 20 cm*

4° Antriebsrad-Sturz

A9000202030*
Gesamtbreite = ca. SB + 26 cm*

6° Antriebsrad-Sturz

A9000202040*
Gesamtbreite = ca. SB + 30 cm*

E-Adaptionen

Vorbereitung zum Anbau „e-motion“ / „e-motion DuoDrive“

A9000201200 **CHF 537,10**

Ausstattung: Drehmomentstütze e-motion, 1/2" Achse und Buchsenlänge 50,8 mm (2") PRO ACTIV und die Fa. Alber empfehlen den paarweisen Anbau von Kippstützen. Bitte unter „Adaptionen“ wählen.

Vorbereitung zum Anbau „e-fix“

A9000201210 **CHF 537,10**

Ausstattung: 1/2" Achse, Buchsenlänge 50,8 mm (2") und Drehmomentstütze e-fix. PRO ACTIV und die Fa. Alber empfehlen den paarweisen Anbau von Kippstützen. Bitte unter Auswahl "Adaptionen" wählen. Alber-Kippstützen und dazugehörige Anbauteile bitte direkt bei der Fa. Alber bestellen.

Rollstuhllieferung erfolgt an:

- Alber GmbH
(Bitte auch auf S. 1 unter „Versandadresse abweichend“ eintragen!)
- Fachhändler

Bremssystem

Sofern keine Angabe erfolgt, wird das „Kniehebelbremssystem Bremshebel Standard“ ausgeliefert.

Empfehlung: Bei KP 7 cm oder kleiner empfehlen wir das Kniehebelbremssystem mit Bremshebel 20° ausgestellt.

Kniehebelbremssystem Bremshebel Standard

A9000701010-001



Kniehebelbremssystem Bremshebel lang

A9000701010-002



Kniehebelbremssystem Bremshebel tief

A9000701010-003



Kniehebelbremssystem Bremshebel 20° ausgestellt

- Bremshebel Standard
A9000700002
- Bremshebel lang
A9000701010-004



Kniehebelbremssystem Bremshebel abklappbar

- A9000706008 **CHF 169,40**
Länge: 9 cm



Trommelbremse

- A9000702011-K* **CHF 506,20**

Bedienung vom Schiebegriff,
Nur bei 2-Schlitz Radplatten!
(Gesamtbreite (siehe Auswahl „Radsturz“)
+ 3 cm, Radplatte nicht innen montierbar).
Bitte beachten:
- nur in Verbindung mit Antriebsrad Alu-
Felge 36 Speichen
- nicht in Verbindung mit Einhandantrieb,
e-fix oder e-motion



Fußstütze

Sofern keine Angabe erfolgt, wird der „Fußbügel durchgehend“ ausgeliefert.

Fußbügel durchgehend

- A9030601100-K
mit Rohr-Auflagebügel,
faltbar, abnehmbar
Beim Falten des Rollstuhls faltet der Fußbügel
ab USL 37 cm komplett mit.
Bei V-Form: Bei Fußauflagefläche x < 22 cm
wird der Fußbügel parallel ausgeführt.
Bei Ausstattung der Fußstütze mit
„Fußbrettauflage gummiert“, diese bitte unter
„Zubehör Fußstütze“ wählen!



Fußbügel einseitig hochklappbar

- A9030601200-K* **CHF 264,10**
mit durchgehendem Rohr-Auflagebügel,
höhenverstellbar +/- 3 cm,
nach außen schwenkbar,
abnehmbar
bei V-Form ab SB 40 cm
Bei Ausstattung der Fußstütze mit
„Fußbrettauflage gummiert“, diese bitte unter
„Zubehör Fußstütze“ wählen



Fußbügel nach hinten hochfaltbar mit Federrastmechanismus

- A9030602005-K* **CHF 306,90**
abnehmbar über Rasthülse
mit durchgehendem Rohr-Auflagebügel
bei KW 105° kurzer Rahmen ab USL 37 cm,
langer Rahmen ab USL 39 cm
bei KW 95° kurzer Rahmen ab USL 36 cm,
langer Rahmen ab USL 38 cm
Bei Ausstattung der Fußstütze mit
„Fußbrettauflage gummiert“, diese bitte unter
„Zubehör Fußstütze“ wählen!



Fußstütze mittig geteilt

- A9030603100-K **CHF 432,20**
mit gummierter Fußbrettauflage,
winkelverstellbar,
nach außen schwenkbar und seitlich
hochklappbar, abnehmbar
bei V-Form ab SB 40 cm



Fußstütze „Swing Away“

- A9016604100-K **CHF 432,20**
mit gummierter Fußbrettauflage,
mittig geteilt, seitlich abschwenkbar,
hochklappbar, höhenverstellbar, abnehmbar,
winkelverstellbar



Zubehör Fußstütze

Fußbrettauflage gummiert

- A9000610000-K **CHF 134,40**
verschraubt, winkelverstellbar
Tiefe: 14 cm



Fußbrettseitenanschlag

- A9000610100 **CHF 63,80**
einstellbar
Nur in Verbindung mit Fußbrettauflage
gummiert



Adaptionen

Farbe der Aufnahme: Schwarz Silber

Sofern keine Angabe erfolgt, wird die Aufnahme in Schwarz geliefert.

Kippstütze

rechts
A9000300110-K* **CHF 180,60**

links
A9000300111-K* **CHF 180,60**

verstellbar, abnehmbar, schwenkbar,
mit Zugfeder und Universaladapter



Transitrollen

A9000301110-K* **CHF 352,00**

abnehmbar mit Universaladapter
Nicht in Kombination mit Kippstütze



Ankipfbügel

rechts
A9000302110* **CHF 149,60**

links
A9000302111* **CHF 149,60**

mit Universaladapter und Quickpin
Nicht in Kombination mit Kippstütze rechts
bzw. links



3" Lenkräder

3" Skaterollen (80 mm)

A9000501110 **CHF 75,60**

pannensicher



4" Lenkräder

4" Lenkrad „Standard“ Vollgummi schwarz

A9000501011-004
(82A), pannensicher



4" Skaterollen (100 mm)

A9000501120 **CHF 75,60**

pannensicher



4" Sicherheitsleuchtrolle (100 mm)

A9000501220 **CHF 101,20**

pannensicher



4" Frog Legs Lenkrad (100 mm)

A9000501230 **CHF 206,30**

mit austauschbarem Gummilauftring 6 mm,
pannensicher
Farbe: Schwarz, Felge in Silber
inkl. Distanzscheibe Haarabweiser (5,3 mm)



5" Lenkräder

5" Lenkrad „Standard“ PU schwarz

A9000501036-005
(82A), pannensicher



5" Lenkrad „Standard“ PU grau

A9000501031-005
(82A), pannensicher



5" Sicherheitsleuchtrolle (125 mm)

A9000501221 **CHF 101,20**
pannensicher



5" Alu-Felge 6-Speichen-Design „gute Dämpfung“

Silber eloxiert **CHF 192,10**
A9000501210

Schwarz **CHF 192,10**
A9000501211

mit austauschbarem Gummilauftring 6 mm
mittelhart, pannensicher
inkl. Distanzscheibe Haarabweiser (3 mm)



5" Frog Legs Lenkrad (125 mm)

A9000501232 **CHF 206,30**

mit austauschbarem Gummilauftring 6 mm,
pannensicher
Farbe: Schwarz, Felge in Silber
inkl. Distanzscheibe Haarabweiser (5,3 mm)



6" Lenkräder

6" Lenkrad „Standard“ PU grau

A9000501010-006
(82A), pannensicher



6" Lenkrad „luftbereift“

A9000501050 **CHF 61,10**
SH vorne min. 42 cm



6" Lenkrad „Flexel-System“

A9000501070 **CHF 61,10**
pannensicher



Lenkradgabel

Farben der Lenkradgabel siehe „Farbe Anbauteile“.

Sofern keine Angabe erfolgt, wird die „Lenkradgabel Standard mit Schraubachse“ ausgeliefert.

Lenkradgabel Standard

A9000500100-K001
mit Schraubachse

A9000500100-K002 **CHF 178,80**
mit Steckachse



Lenkradgabel Heavy Duty

für hohe Belastungen oder
bei Nutzung elektrischer Zusatzantriebe

A9000510111-K001 **CHF 57,60**
mit Schraubachse

A9000510111-K002 **CHF 233,80**
mit Steckachse



Federgabel

inkl. 5" Alu-Felge „gute Dämpfung“

A9000500160-K002 **CHF 658,80**
mit Steckachse



Lenkradgabel-Wechselsatz „Standard“

- A9000500300-K **CHF 316,90**
Lenkradgabel Standard mit Steckachse



Lenkradgabel-Wechselsatz „Heavy Duty“

- A9000500301-K **CHF 360,90**
Lenkradgabel Heavy Duty mit Steckachse



Der Lenkradgabel-Wechselsatz wird ohne Lenkräder geliefert.
Falls Lenkräder gewünscht werden, bitte unter der Rubrik „Lenkräder“ eine zweite Auswahl ankreuzen.

Spurdistanz

Lenkradspurverbreiterung



- A9000500400* **CHF 63,10** | A9000500401* **CHF 63,10** | A9000500410* **CHF 63,10**
10 mm pro Seite | 15 mm pro Seite | 20 mm pro Seite

Antriebsräder

Informationen zu weiteren Felgentypen, Ausführungen und Verfügbarkeiten unter: www.proactiv-gmbh.de
Sofern keine Angabe erfolgt, wird das „Antriebsrad Alu-Felge 36 Speichen“ ausgeliefert.

Antriebsrad Alu-Felge 18 Speichen

- 24" (ETRTO 540)
A9000203122
mit Liteline-Nabe, radial verspeicht
Nicht in Verbindung mit:
- Pannensicherer Bereifung
- Einhandantrieb
- Trommelbremse
- Kraftknoten
- Handbike
nur bis 70kg Körpergewicht:

Sturz \ Gewicht	1°	4°	6°	8°	10°
bis 50 Kg	✓	✓	✓	✓	✓
51 - 60 Kg	✓	✓	✓	✓	
61 - 70 Kg	✓	✓			



Antriebsrad Alu-Felge 36 Speichen

- 24" (ETRTO 540)
A9000203000-010
mit Liteline-Nabe (Bild links),
radial verspeicht
bis 120 kg Körpergewicht
- 24" (ETRTO 540)
A9000203000-020
mit Alu-Hochflanschnabe (Bild rechts),
radial verspeicht
über 120 kg Körpergewicht bzw. in Verbindung
mit Einhandantrieb



Antriebsrad Doppelwandfelge 36 Speichen

- 24" (ETRTO 540)
A9000203100 **CHF 168,50**
- 25" (ETRTO 559)
A9000203200 **CHF 168,50**
- 26" (ETRTO 590)
A9000203300 **CHF 168,50**
mit Alu-Hochflanschnabe,
radial verspeicht
Einsatz bei hohen Belastungen und
Körpergewicht >120 kg



<p>Spinergy Laufrad „Spox Sport“ mit 24 PBO Speichen; Felge, Nabe und Speichen in schwarz</p> <p><input type="checkbox"/> 24" (ETRTO 540) A9000203550 CHF 837,40</p> <p><input type="checkbox"/> 25" (ETRTO 559) A9000201559 CHF 837,40</p> <p><input type="checkbox"/> 26" (ETRTO 590) A9000203555 CHF 837,40</p> 	<p>Spinergy „Everyday Light Extreme“ mit 12 PBO Speichen; Felge und Nabe in schwarz, Speichen in weiß</p> <p><input type="checkbox"/> 24" (ETRTO 540) A9000203554 CHF 929,30</p> <p>Empfehlung: bis 70 kg Körpergewicht, nicht in Verbindung mit Handbike-/Zuggeräte-Nutzung.</p> 	<p>Spinergy „Everyday Light Extreme“ mit 12 PBO Speichen; Felge, Nabe und Speichen in schwarz</p> <p><input type="checkbox"/> 24" (ETRTO 540) A9000203552 CHF 929,30</p> <p>Empfehlung: bis 70 kg Körpergewicht, nicht in Verbindung mit Handbike-/Zuggeräte-Nutzung.</p> 
--	---	---

Greifringe



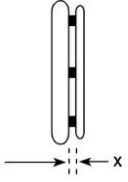



x = Maß Greifringanbau











Greifringanbau allgemein:
 x = 11 mm
 x = 19 mm

Greifringanbau Curve + Gekko Greifringe:
 x = 10 mm
 x = 18 mm

Sofern keine Angabe erfolgt, wird der Greifring weit (19 mm / 18 mm) angebaut.

<p>Edelstahl Ø 20 mm</p> <p><input type="checkbox"/> 24" Greifring für 24" Rad und 25" Rad A9000205010-004</p> <p><input type="checkbox"/> 26" Greifring für 26" Rad A9000205010-006</p> 	<p>Aluminium Ø 19 mm silber eloxiert</p> <p><input type="checkbox"/> 24" Greifring für 24" Rad und 25" Rad A9000205019-004</p> 	<p>Aluminium Ø 19 mm pulverbeschichtet in Rahmenfarbe (Grundfarbe bei Zweifarbdesign)</p> <p><input type="checkbox"/> = Oberfläche glanz <input type="checkbox"/> = Oberfläche matt</p> <p>Hinweis: Beschichtung in matt wird aufgrund des geringen Grips nicht empfohlen.</p> <p><input type="checkbox"/> 24" Greifring für 24" Rad und 25" Rad CHF 72,90 A9000205020-004</p> <p><input type="checkbox"/> 26" Greifring für 26" Rad CHF 72,90 A9000205020-006</p> 
<p>Aluminium Ø 19 mm poliert und harteloxiert</p> <p><input type="checkbox"/> 24" Greifring für 24" Rad und 25" Rad CHF 176,10 A9000205030-004</p> <p><input type="checkbox"/> 26" Greifring für 26" Rad CHF 176,10 A9000205030-006</p> 	<p>Titan Ø 19 mm</p> <p><input type="checkbox"/> 24" Greifring für 24" Rad und 25" Rad CHF 358,40 A9000205040-004</p> <p><input type="checkbox"/> 26" Greifring für 26" Rad CHF 358,40 A9000205040-006</p> 	<p>Silikon-Greifringüberzug</p> <p><input type="checkbox"/> für Greifring 24" CHF 248,60 A9000205100-004</p> <p><input type="checkbox"/> für Greifring 26" CHF 248,60 A9000205100-006</p> <p>Oberfläche ohne Struktur, kompatibel zu Greifring Ø 19 mm oder Ø 20 mm.</p> 

<p>Ultra-Grip „sehr griffig“</p> <p><input type="checkbox"/> 24" Greifring für 24" Rad und 25" Rad CHF 429,80 A9000205070-004</p> <p><input type="checkbox"/> 26" Greifring für 26" Rad CHF 429,80 A9000205070-006</p> 	<p>Ergo-Grip</p> <p><input type="checkbox"/> 24" Greifring für 24" Rad und 25" Rad CHF 429,80 A9000205080-004</p> <p><input type="checkbox"/> 26" Greifring für 26" Rad CHF 429,80 A9000205080-006 Anbau an Felge anliegend</p> <p>Hinweis: Aufgrund der komplexen Geometrie sind Rundlaufabweichungen von +/- 2-3 mm möglich.</p> 	<p>Curve schwarz eloxiert, ergonomisches Greifringprofil</p> <p><input type="checkbox"/> 24" Greifring für 24" Rad und 25" Rad CHF 429,80 H 24 mm A9000205130-004</p> <p><input type="checkbox"/> 24" Greifring für 24" Rad und 25" Rad CHF 429,80 H 31 mm, Größe L A9000205140-004</p> <p><input type="checkbox"/> 26" Greifring für 26" Rad CHF 429,80 H 31 mm, Größe L A9000205140-006</p> 
<p>Curve silber eloxiert ergonomisches Greifringprofil</p> <p><input type="checkbox"/> 24" Greifring für 24" Rad und 25" Rad CHF 433,70 H 31 mm, Größe L A9000205160-004</p> 	<p>Curve pulverbeschichtet, ergonomisches Greifringprofil</p> <p><input type="checkbox"/> = Rahmenfarbe (Oberfläche glanz) <input type="checkbox"/> = schwarz (Oberfläche glanz)</p> <p><input type="checkbox"/> 24" Greifring für 24" Rad und 25" Rad CHF 499,40 H 24 mm A9000205135-004</p> <p><input type="checkbox"/> 24" Greifring für 24" Rad und 25" Rad CHF 499,40 H 31mm, Größe L A9000205145-004</p> <p><input type="checkbox"/> 26" Greifring für 26" Rad CHF 499,40 H 31 mm, Größe L A9000205145-006</p>  <p>Profilhöhe H: 24mm oder 31mm</p>	<p>Curve Grip, mit Tetra-Grip-Beschichtung, ergonomisches Greifringprofil</p> <p><input type="checkbox"/> 24" Greifring für 24" Rad und 25" Rad CHF 560,30 H 31 mm, Größe L A9000205150-004</p> 
<p>Quadro mit Tetra-Grip-Beschichtung</p> <p><input type="checkbox"/> 24" Greifring für 24" Rad und 25" Rad CHF 560,30 A9000205170-004</p> <p><input type="checkbox"/> 25" Greifring für 25" Rad CHF 560,30 A9000205170-005</p> <p><input type="checkbox"/> 26" Greifring für 26" Rad CHF 560,30 A9000205170-006</p> 	<p>Gekko schwarz eloxiert</p> <p><input type="checkbox"/> 24" Greifring für 24" Rad und 25" Rad CHF 560,30 A9000205175-004</p> <p><input type="checkbox"/> 25" Greifring für 25" Rad CHF 560,30 A9000205175-005</p> <p><input type="checkbox"/> 26" Greifring für 26" Rad CHF 560,30 A9000205175-006 mit vollständig in das Profil integrierter, robuster und austauschbarer Silikonlippe Profilhöhe 31 mm</p> 	<p>Gekko silber eloxiert</p> <p><input type="checkbox"/> 24" Greifring für 24" Rad und 25" Rad CHF 560,30 A9000205185-004 mit vollständig in das Profil integrierter, robuster und austauschbarer Silikonlippe Profilhöhe 31 mm</p> 

Gekko S schwarz eloxiert

- 24" Greifring für
24" Rad und 25" Rad **CHF 560,30**
A9000205195-004

mit vollständig in das Profil integrierter,
robuster und austauschbarer Silikonlippe
Profilhöhe 24 mm



Ausstattung ohne Greifring

- A9000205990

Speichenschutz

Finger- und Speichenschutz „transparent“

- für 24" Rad **CHF 221,20**
A9000206300-004

- für 26" Rad **CHF 221,20**
A9000206300-006

Nicht in Verbindung mit Spinergy
Antriebsrädern



Bereifung

Sofern keine Angabe erfolgt, wird die Bereifung „Schwalbe RightRun schwarz“ ausgeliefert.

Schwalbe „RightRun“ Hochdruckleichtlaufbereifung

- 24x1" (540-25)
A9000204001-004

Farbe: Schwarz
7,5 bar



Schwalbe „RightRun“ Hochdruckleichtlaufbereifung

- 24x1" (540-25)
A9000204000-004

- 25x1" (559-23)
A9000204000-005

- 26x1" (590-25)
A9000204000-006

Farbe: Grau, schwarzwand
7,5 bar



© by Ralf Böhle GmbH









Schwalbe „DownTown“ Profilbereifung







- 24x1" (540-25)
A9000204010-004

7,5 bar



© by Ralf Böhle GmbH

<p>Schwalbe „MarathonPlus Evolution“ mit „smart guard“ Pannenschutzprotektor</p> <p><input type="checkbox"/> 24x1" (540-25) CHF 52,60 A9000204030-014</p> <p><input type="checkbox"/> 25x1" (559-25) CHF 52,60 A9000204030-015</p> <p><input type="checkbox"/> 26x1" (590-25) CHF 52,60 A9000204030-016</p> <p>Farbe: Schwarz 10 bar</p> 	<p>Schwalbe „MarathonPlus“ mit „smart guard“ Pannenschutzprotektor</p> <p><input type="checkbox"/> 24x1" (540-25) CHF 52,60 A9000204030-004</p> <p>Farbe: Grau, schwarzwand 10 bar</p> 	<p>Schwalbe „One“</p> <p><input type="checkbox"/> 24x1" (540-25) CHF 99,30 A9000204123-004</p> <p>Farbe: Schwarz 9 bar</p> 
<p>Pannensichere Bereifung „Vollgummireifen“</p> <p><input type="checkbox"/> 24x1" (540-25) CHF 131,00 A9000204201-004</p> <p>Farbe: Schwarz Nicht in Verbindung mit 18 Speichen-Antriebsrad und Spinergy</p> 		
<p>Zubehör</p>		
<p>24" MTB Wechselradsatz</p>		
<p>mit Doppelwandfelge (ETRTO 507), Alu-Hochflanschnabe, Steckachsen und Edelstahl-Greifring Mountainbike-Bereifung wahlweise:</p>		
<p><input type="checkbox"/> A9000203410 CHF 751,20</p> <p>24x1,75" Schwalbe „Marathon Plus“ Bremseneinstellung kompatibel zum 24x1" Rad</p> 	<p><input type="checkbox"/> A9000203413 CHF 751,20</p> <p>24x2,1" Schwalbe „SMART SAM Sport“ Bremseneinstellung nicht kompatibel zum 24x1" Rad</p> 	<p>HINWEIS: Für die Verwendung mit Trommelbremse erheben wir einen Aufpreis</p> <p><input type="checkbox"/> A9000200004 CHF 243,20</p>
<p>Steckachse mit Bedienungsunterstützung, Druckknopf groß</p> <p><input type="checkbox"/> A9000200096 CHF 113,00</p> <p>Verriegelungsmaß: 122 / 110 mm Achsdurchmesser: 12 mm Nicht in Verbindung mit Arretierbarer Antriebsrad-Achverschluss „Tetra Clip“, nicht in Verbindung mit Einhandantrieb</p> 	<p>Arretierbarer Antriebsrad-Achverschluss „Tetra Clip“</p> <p><input type="checkbox"/> A9000206400* CHF 177,80</p> <p>Nicht in Verbindung mit Spinergy Antriebsräder, Einhandantrieb, Trommelbremse oder Liteline-Nabe</p> 	<p>Handluftkompressor mit Manometer</p> <p><input type="checkbox"/> A9000901100 CHF 113,50 bis 14 bar</p> 

Längenverstellbarer Sicherheits-Beckengurt mit Gurtschloss <input type="checkbox"/> A9000902100 CHF 86,10 	Längenverstellbarer Sicherheits-Beckengurt mit Klettverschluss <input type="checkbox"/> A9000902110 CHF 68,90 	Stockhalter mit flexiblem Nylon-Becher <input type="checkbox"/> A9000902310* CHF 146,70 
Beleuchtungsset SIGMA <input type="checkbox"/> A9000903270 CHF 115,30 bestehend aus Frontlicht und Rückleuchte, über Micro USB Buchse aufladbar, inkl. Micro USB Ladekabel. StVZO zugelassenes Beleuchtungsset 	Transporttasche für TRAVELER-Rahmen <input type="checkbox"/> A9030903200 CHF 260,70 Nur in Verbindung mit Lenkradgabel mit Steckachse 	Transporttasche für Antriebsräder <input type="checkbox"/> für 24" Rad A9000903530-004 CHF 83,10 Ø 76 cm x 2 cm <input type="checkbox"/> für 26" Rad A9000903530-006 CHF 83,10 Ø 83 cm x 2 cm 
Verriegelungsband für TRAVELER <input type="checkbox"/> A9030902200 CHF 21,50		
Weiteres Zubehör wie z. B. Handbikes, Lenkvorsätze etc. siehe separates Bestellblatt oder www.proactiv-gmbh.de		
Dienstleistungen		
Beratung und Ausmessung durch PRO ACTIV <input type="checkbox"/> A9990000000 CHF 378,60	Übergabe und Einweisung des Rollstuhls durch PRO ACTIV <input type="checkbox"/> A9990000006 CHF 378,60	

Anmerkungen und Notizen:
Ort, Datum
Unterschrift Endkunde / Fachhändler

Das Unterschriftsfeld ist für den Berater und Versicherten vorgesehen. Dadurch wird bestätigt, dass die vorgesehene Ausstattung für den Versicherten einvernehmlich ist.

- 17 - 2025-04-15 / Die Preise verstehen sich zzgl. der gesetzl. MwSt. und Versandkosten = im Grundpreis = Position gewählt
 Bestellblatt TRAVELER Rev. 17 CH