



SPEEDY 4all Ergo

Aktiv Leichtlauf-Starrrahmen-Rollstuhl

Zugelassen bis 120 kg Zuladung

A9017100001 CHF 4.120,00

Kostenvoranschlag Datum: _____

Beratung erfolgte durch

Mitarbeiter Sanitätshaus: _____

Außendienst PRO ACTIV: _____

Anfrage-Nr.: _____

Bestellung Datum: _____

Gemäß AGB PRO ACTIV Reha-Technik GmbH

Bestell-Nr.: _____

Sanitätshaus / Firmenadresse:

Kd.-Nr.: _____

Name: _____

Straße: _____

PLZ / Ort: _____

Tel.: _____

Fax: _____

E-Mail: _____

ASP.: _____

Rechnungsadresse: **wie Firmenadresse**

abweichend (siehe unten)

Kd.-Nr.: _____

Name: _____

Straße: _____

PLZ / Ort: _____

Tel.: _____

Fax: _____

E-Mail: _____

ASP.: _____

Versandadresse: **wie Firmenadresse**

abweichend (siehe unten)

Name: _____

Straße: _____

PLZ / Ort: _____

Kundenname / Kommission:

ID- / Kom.-Nr.: _____

Name, Vorname: _____

Straße: _____

PLZ / Ort: _____

Tel.: _____

Fax: _____

E-Mail: _____

Geb.-Dat.: _____

Kostenträger: _____

Grundmaße

Körpermaße:

Körpergröße: _____ cm

Gewicht: _____ kg

Unterschenkellänge: _____ cm
(anatomisches Maß: Kniekehle bis Fußsohle)

Indikation: _____

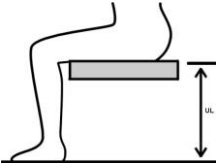

Diese Angaben sind zur Prüfung notwendig. Bei fehlenden Angaben kann keine Prüfung der entsprechenden Kriterien erfolgen!

Rollstuhlmaße:

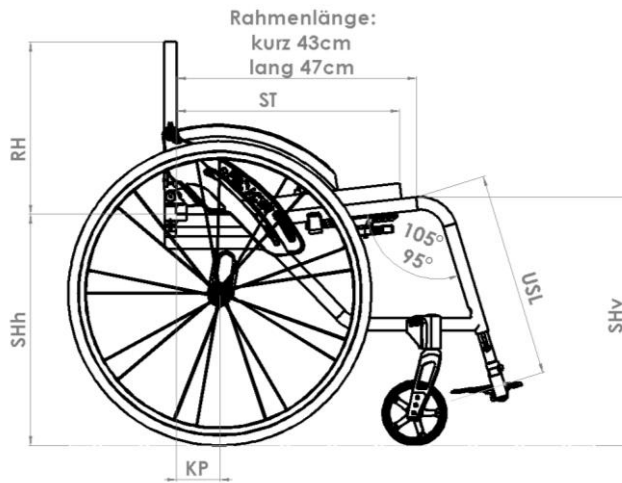

Sitzbreite SB	<input type="checkbox"/> 30	<input type="checkbox"/> 31	<input type="checkbox"/> 32	<input type="checkbox"/> 33	<input type="checkbox"/> 34	<input type="checkbox"/> 35	<input type="checkbox"/> 36	<input type="checkbox"/> 37	<input type="checkbox"/> 38	<input type="checkbox"/> 39
	<input type="checkbox"/> 40	<input type="checkbox"/> 41	<input type="checkbox"/> 42	<input type="checkbox"/> 43	<input type="checkbox"/> 44	<input type="checkbox"/> 45	<input type="checkbox"/> 46			
	Optional sind gegen Aufpreis folgende Maße möglich:							<input type="checkbox"/> 47	<input type="checkbox"/> 48	<input type="checkbox"/> 49
							<input type="checkbox"/> 51	<input type="checkbox"/> 52		

Sitztiefe ST	Kurzer Rahmen				Langer Rahmen				
	<input type="checkbox"/> 36	<input type="checkbox"/> 37	<input type="checkbox"/> 38	<input type="checkbox"/> 39	<input type="checkbox"/> 40	<input type="checkbox"/> 41	<input type="checkbox"/> 42	<input type="checkbox"/> 43	<input type="checkbox"/> 44
	<input type="checkbox"/> 40	<input type="checkbox"/> 41	<input type="checkbox"/> 42	<input type="checkbox"/> 43	<input type="checkbox"/> 45	<input type="checkbox"/> 46	<input type="checkbox"/> 47	<input type="checkbox"/> 48	

Rückenhöhe RH	<input type="checkbox"/> 20	<input type="checkbox"/> 21	<input type="checkbox"/> 22	<input type="checkbox"/> 23	<input type="checkbox"/> 24	<input type="checkbox"/> 25	<input type="checkbox"/> 26	<input type="checkbox"/> 27	<input type="checkbox"/> 28	<input type="checkbox"/> 29
	<input type="checkbox"/> 30	<input type="checkbox"/> 31	<input type="checkbox"/> 32	<input type="checkbox"/> 33	<input type="checkbox"/> 34	<input type="checkbox"/> 35	<input type="checkbox"/> 36	<input type="checkbox"/> 37	<input type="checkbox"/> 38	<input type="checkbox"/> 39
	<input type="checkbox"/> 40	<input type="checkbox"/> 41	<input type="checkbox"/> 42	<input type="checkbox"/> 43	<input type="checkbox"/> 44	<input type="checkbox"/> 45	<input type="checkbox"/> 46	<input type="checkbox"/> 47	<input type="checkbox"/> 48	

Unterschenkellänge USL	<input type="checkbox"/> 37	<input type="checkbox"/> 38	<input type="checkbox"/> 39	<input type="checkbox"/> 40	<input type="checkbox"/> 41	<input type="checkbox"/> 42	<input type="checkbox"/> 43
	<input type="checkbox"/> 44	<input type="checkbox"/> 45	<input type="checkbox"/> 46	<input type="checkbox"/> 47	<input type="checkbox"/> 48	<input type="checkbox"/> 49	<input type="checkbox"/> 50

Sitzhöhe hinten SHh <small>(bei 24" Antriebsrädern)</small>	<input type="checkbox"/> 38	<input type="checkbox"/> 39	<input type="checkbox"/> 40	<input checked="" type="checkbox"/> 41	<input type="checkbox"/> 42	<input type="checkbox"/> 43				
	Optional sind gegen Aufpreis folgende Maße möglich:							<input type="checkbox"/> 44	<input type="checkbox"/> 45	<input type="checkbox"/> 46

Sitzhöhe vorne SHv <small>(bei 5" Lenkrädern)</small>	<input type="checkbox"/> 44	<input type="checkbox"/> 45	<input type="checkbox"/> 46	<input checked="" type="checkbox"/> 47	<input type="checkbox"/> 48	<input type="checkbox"/> 49	<input type="checkbox"/> 50	<input type="checkbox"/> 51	<input type="checkbox"/> 52
---	-----------------------------	-----------------------------	-----------------------------	--	-----------------------------	-----------------------------	-----------------------------	-----------------------------	-----------------------------

Kippunkt KP <small>(Vorderseite Rückenrohr bis Achsmitte Antriebsrad)</small>	<input type="checkbox"/> 3	<input type="checkbox"/> 4	<input type="checkbox"/> 5	<input type="checkbox"/> 6	<input type="checkbox"/> 7	<input checked="" type="checkbox"/> 8	<input type="checkbox"/> 9	<input type="checkbox"/> 10	<input type="checkbox"/> 11
---	----------------------------	----------------------------	----------------------------	----------------------------	----------------------------	---------------------------------------	----------------------------	-----------------------------	-----------------------------

Bitte die benötigten Maße ankreuzen (alle Maße sind in cm angegeben).

Bei den unterstrichenen Werten handelt es sich um die Standardeinstellung.

Die Werte SHh und SHv können je nach Radgröße und Radsturz geringfügig von den vorgegebenen Werten abweichen! Individuelle Abmessungen auf Anfrage möglich.

Rahmenfarbe - Einfarbdesign

Informationen zu aktuellen Farbdesigns und Beispielbilder unter: www.proactiv-gmbh.de/farben/

Rahmenfarbe: Auswahl aus Farbpalette

Rahmenfarbe wird bei Bestellung angegeben

A9000100170-000

Roh, gestrahlt, nicht beschichtet

A9000100170-020

Hinweis: Ein unbeschichteter Aluminium-Rahmen bildet im Laufe der Zeit eine Oxidschicht, die bei Berührung zu dunkler Abfärbung führen kann.

Pulverfarben

Weiß RAL 9016

glanz A9000100170-023

matt A9000100170-123 **CHF 46,30**

Brillant Silber

glanz A9000100170-011

Anthrazit RAL 7016

glanz A9000100170-001

matt A9000100170-101 **CHF 46,30**

Schwarz RAL 9005

glanz A9000100170-003

matt A9000100170-019 **CHF 46,30**

Rein Orange RAL 2004

glanz A9000100170-022

matt A9000100170-122 **CHF 46,30**

Pink Magenta RAL 4010

glanz A9000100170-037

matt A9000100170-137 **CHF 46,30**

Pastellblau RAL 5024

glanz A9000100170-036

matt A9000100170-136 **CHF 46,30**

Lemon Green

glanz A9000100170-005

matt A9000100170-105 **CHF 46,30**

Gelb RAL 1023

glanz A9000100170-046

matt A9000100170-146 **CHF 46,30**

Rot RAL 3001

glanz A9000100170-047

matt A9000100170-147 **CHF 46,30**

Lagoon Blue

glanz A9000100170-052

matt A9000100170-152 **CHF 46,30**

Athletic Grey RAL 7046

glanz A9000100170-050

matt A9000100170-150 **CHF 46,30**

Muddy Grey RAL 7033

glanz A9000100170-051

matt A9000100170-151 **CHF 46,30**

Peach RAL 3022

glanz A9000100170-038

matt A9000100170-138 **CHF 46,30**

Pulverfarben „Dormant“

Tiefschwarz Effekt Silber

glanz A9000100170-007

Sky Blue

glanz A9000100170-017

Marine Blau

glanz A9000100170-045

matt A9000100170-145 **CHF 46,30**

Electric Green

glanz A9000100170-015

matt A9000100170-115 **CHF 46,30**

Violett

glanz A9000100170-044

Fire Red

glanz A9000100170-018

matt A9000100170-118 **CHF 46,30**

Rahmenfarbe – Einfarbdesign Sonderfarben „Nasslack“

CHF 373,30

Storm (Eisblau)

glanz A9000100170-500

matt A9000100170-501

Prairie (Roségold)

glanz A9000100170-504

matt A9000100170-505

Berry (Beere)

glanz A9000100170-526

matt A9000100170-527

Blue Ocean

glanz A9000100170-522

matt A9000100170-523

Emerald (Smaragdgrün)

glanz A9000100170-514

matt A9000100170-515

Chili

glanz A9000100170-516

matt A9000100170-517

Rahmenfarbe - Zweifarbdesign

Hinweis: Beim Zweifarbdesign entsprechen beide Farben dem Glanzgrad der Designfarbe.

Zweifarbdesign bestehend aus einer Grundfarbe (am Rahmen hinten) und einer Designfarbe (am Rahmen vorne)

CHF 286,80

Farbe bitte nachstehend wählen:

Grundfarbe (am Rahmen hinten)

Weiß RAL 9016

A9000100170-200

Brillant Silber

A9000100170-201

Anthrazit RAL 7016

A9000100170-202

Schwarz RAL 9005

A9000100170-203

Pastellblau RAL 5024

A9000100170-206

Lemon Green

A9000100170-207

Gelb RAL 1023

A9000100170-208

Lagoon Blue

A9000100170-212

Athletic Grey RAL 7046

A9000100170-210

Muddy Grey RAL 7033

A9000100170-211

Designfarbe (am Rahmen vorne)

Schwarz RAL 9005

glanz A9000100170-259

matt A9000100170-260

Lemon Green

glanz A9000100170-250

matt A9000100170-251

Chili

glanz A9000100170-253

matt A9000100170-254

Rein Orange RAL 2004

glanz A9000100170-255

matt A9000100170-256

Emerald (Smaragdgrün)

glanz A9000100170-274

matt A9000100170-275

Storm (Eisblau)

glanz A9000100170-264

matt A9000100170-265

Prairie (Roségold)

glanz A9000100170-266

matt A9000100170-267

Berry (Beere)

glanz A9000100170-284

matt A9000100170-285

Blue Ocean

glanz A9000100170-280

matt A9000100170-281

Farbe - Anbauteile

Hinweis: Sofern keine Angabe erfolgt, werden Lenkradgabel und Lagerblock in Schwarz montiert.

Antriebsrad: Alu-Felge, Nabe und Speichen

Schwarz A9000100171-003

Lenkradgabel und Lagerblock

Silber A9000100173-011

Schwarz A9000100173-003

Farbdesign Anbauteile nach Kundenwunsch:

Antriebsrad: Alu-Felge und Design-Inlett¹ gemäß Farbauswahl / Nabe und Speichen schwarz

Rahmenfarbe A9000100171-999 **CHF 266,50**

Auswahl aus Einfarbdesign (abweichend von der Rahmenfarbe) A9000100171-998 **CHF 308,60**

Farbe: _____

A9000100170-

Lenkrad: 5" Alu-Felge² (6-Speichen-Design)

Rahmenfarbe A9000100174-999 **CHF 80,30**

Auswahl aus Einfarbdesign (abweichend von der Rahmenfarbe) A9000100174-998 **CHF 93,10**

Farbe: _____

A9000100170-

Spezieller Farbwunsch (Rahmenfarbe - Einfarbdesign)

Rahmenfarbe Einzelbeschaffung

Auswahl aus RAL Farbpalette

A9000100170-100 **CHF 442,50**

Glanzgrad

glanz

matt

Farbbezeichnung

RAL Nummer

Hinweis: Anbauteile **nicht** in Designfarben möglich

¹ Nur in Verbindung mit Liteline-Nabe

² Nur in Verbindung mit Lenkrad 5" Alu-Felge 6-Speichen-Design gute Dämpfung A900050121*, sowie mit Federgabel 5-Speichen-Design A9000500160*

Rahmen

Achtung: Fußauflagefläche bei V-Form $x = SB - (0,25 \times USL + 6 \text{ cm})$

Rahmenvorbau G-Form

A9017100012-K*
Kniewinkel 95°
Min. 4 cm Sitzgefälle und
max. Lenkgradgröße 5"

A9017100010-K*
Kniewinkel 105°



Rahmenvorbau V-Form

A9017100020-K* **CHF 249,50**
Kniewinkel 95°
ab SB 33 cm

A9017100023-K* **CHF 249,50**
Kniewinkel 105°
ab SB 33 cm

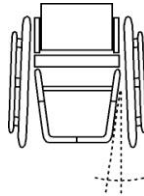

Sitzbreite 47 cm - 52 cm

A9016100060-K **CHF 326,70**
mit Rahmenverstärkung
ausgelegt bis Zuladung 120 kg

Schiebegriffe

Rückenrohr mit integriertem Griffbogen

A9000401051-K **CHF 139,30**
gerade.



Aluminium-Schiebegriffe fest im Rückenrohr montiert

A9000401050*
ab RH 23 cm



Schiebegriffe horizontal im Rückenrohr eingeschraubt

A9000401076 **CHF 258,30**
abschraubbar



Sicherheitsschiebegriffe stufenlos höhenverstellbar

A9000401060* **CHF 231,10**
Befestigung im Rückenrohr
ab RH 30 cm bei Anpassrücken
ab RH 43 cm bei Rückenschale
ab RH 35 cm bei Rückenrohr mit Lordose



Sicherheitsschiebegriffe rückverlagert Länge 45 cm

A9000401075* **CHF 398,20**
stufenlos höhenverstellbar,
Schiebegriffhalter am Rückenquerbügel
montiert.
Nicht in Verbindung mit Armauflage
abschwenkbar



Ausstattung ohne Schiebegriffe

A9000401000



Zusatzoption

Rückenrohr mit Lordosewölbung

A9000400005-K **CHF 122,20**

1 cm
 2 cm
 3 cm



Rückenlehne

Rückenlehne abfaltbar

A9000400021
7-fach winkelverstellbar,
mit integrierten kunststoffummantelten
Aluminium-Seitenteilen



Rückenlehne Abfaltfunktion blockiert für Ergo-Modelle

A9000400036
Rastbolzen der Winkelverstellung durch
Verschraubung ersetzt.
Rückenwinkel 90° zum Boden.

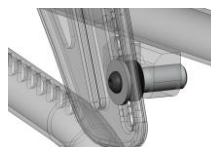

Rückenlehne fest

A9000400020 **CHF 96,20**
mit Aluminium-Seitenteilen verschraubt
Rückenwinkel 90° zum Boden
Rückenlehne nicht abfaltbar

Rückenausstattung

Sofern keine Angabe erfolgt, wird der „Anpassrücken mit Rückenpolster“ ausgeliefert.

Anpassrücken und Rückenpolster

A9000802010-K001
 Bezugsstoff: Schwarz, atmungsaktiv, offene Oberfläche
 Ausstattung mit Rückenquerbügel



Rückenerhöhung + 3-5 cm

A9000802100 **CHF 166,80**
 zu Rückenhöhe Nennmaß
 Nur in Kombination mit höhenverstellbaren Schiebegriffen



Ausstattung ohne Rückenbespannung und Rückenpolster bzw. Rückensystem

A9000802011 **CHF - 53,00**
 Ausstattung mit Rückenquerbügel

Weitere Rückensysteme wie z. B. Ergonomie-Rückenschale siehe separates Bestellblatt: „PRO ACTIV Sitz- und Rückensysteme“



Unsere PRO ACTIV Kraftknotensysteme finden Sie auf unserem separaten Bestellblatt „Kraftknotensysteme“



Sitzbespannung

Sofern keine Angabe erfolgt, wird die „Sitzbespannung Body Contour“ ausgeliefert.

Body Contour

A9000801025-K
 zugelassen bis zu einem Körpergewicht von 120 kg

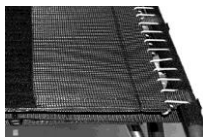

Offenes Gurtsystem

A9000801010-K **CHF 82,20**

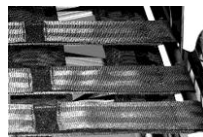

Ausstattung ohne Sitzbespannung

A9000801050



Sitzkissen

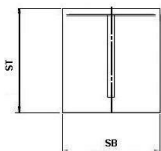

Sitzkissen in Rechteckkontur
Inlett: Standard

A9000805180-K* **CHF 123,10**

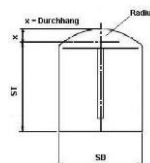

Sitzkissen mit Radiuskontur
Inlett: Standard

A9000800300-K* **CHF 170,90**

Sitzkissenhöhe:

3 cm 5 cm
 4 cm 6 cm

Sitzkissen in Rechteckkontur
Inlett: Anti-Dekubitus

bis 30x30 cm
 A9000805204-K* **CHF 319,00**

>30x30 bis 50x50 cm
 A9000805200-K* **CHF 464,20**

Sitzkissen mit Radiuskontur
Inlett: Anti-Dekubitus

bis 30x30 cm
 A9000800311-K* **CHF 377,10**

>30x30 bis 50x50 cm
 A9000800310-K* **CHF 512,50**

Sitzkissenhöhe:

4 cm
 6 cm

Bezugsstoff:

- Schwarz, atmungsaktiv, offene Oberfläche
 Schwarz, atmungsaktiv, geschlossene Oberfläche

Sofern keine Angabe erfolgt, wird der Bezugsstoff „Schwarz, atmungsaktiv, offene Oberfläche“ ausgeliefert.

Sitzkissen ist vorhanden

Sie finden die Sitzkissen auch auf unserem separaten Bestellblatt: „PRO ACTIV Sitz- und Rückensysteme“

Kleiderschutz

Kleiderschutz Aluminium über Rastfunktion abnehmbar

Abdeckung dem Radlauf folgend einstellbar
Nur in Verbindung mit Rückenlehne abfaltbar



in anthrazit matt

A9000403215-K

in Rahmenfarbe (Grundfarbe bei Zweifarbdesign)

A9000403216-K **CHF 78,90**

in Designfarbe (nur bei Rahmenfarbe im Zweifarbdesign möglich)

A9000403217-K **CHF 125,90**

Kleiderschutz Carbon über Rastfunktion abnehmbar

A9000400013-K **CHF 449,00**

Abdeckung dem Radlauf folgend einstellbar
Nur in Verbindung mit Rückenlehne abfaltbar



Armauflagen

Armauflage höhenverstellbar im Kleiderschutz integriert

inklusive Kleiderschutz Aluminium
mit Armpolster 25 cm lang
über Rastfunktion abnehmbar
Nur in Verbindung mit Rückenlehne abfaltbar



in anthrazit matt

A9000400014-K **CHF 453,00**

in Rahmenfarbe (Grundfarbe bei Zweifarbdesign)

A9000400015-K **CHF 603,80**

in Designfarbe (nur bei Rahmenfarbe im Zweifarbdesign möglich)

A9000400016-K **CHF 629,20**

Armauflage höhenverstellbar im Kleiderschutz integriert

A9000400017-K **CHF 836,90**

inklusive Kleiderschutz Carbon
mit Armpolster 25 cm lang
über Rastfunktion abnehmbar
Nur in Verbindung mit Rückenlehne abfaltbar

Armauflagen abschwenkbar, abnehmbar

A9000403141-K **CHF 348,10**

mit Armpolster 25 cm lang
Positionierung: Armpolsteroberkante ca. 25 cm bis 31 cm über Sitzrohr, in 1,5 cm Schritten einstellbar
Nicht in Kombination mit Sicherheitsschiebegriffe rückverlagert möglich



Radplatten

Serienmäßige Ausstattung mit 12 mm Buchsen / Achsen. Weitere Radplatten auf Anfrage.

Radplatte Standard

A9016201000
Sitzhöhe hinten ca. 38 - 43 cm
(bei 24" Rad)

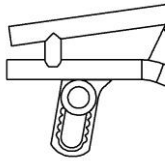

Radplatte lang

A9016201020 **CHF 250,70**
Sitzhöhe hinten ca. 43 - 47 cm
(bei 24" Rad)

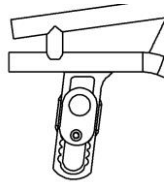

Radstandsverlängerung abnehmbar Speedy 4all / 4you

A9016102001 **CHF 620,80**
Radpositionsverlagerung ca. 14 cm
4° / 6° Sturz integriert, Spur einstellbar



Radsturz

*Gesamtbreite bei eng montiertem Greifring

1° Antriebsradsturz

A9016202010
Gesamtbreite = ca. SB + 20 cm*

2,5° Antriebsradsturz

A9016202051
Gesamtbreite = ca. SB + 23 cm*

4° Antriebsradsturz

A9016202030
Gesamtbreite = ca. SB + 26 cm*

6° Antriebsradsturz

A9016202040
Gesamtbreite = ca. SB + 30 cm*

E-Adaptionen

Vorbereitung zum Anbau „e-motion“ / „e-motion DuoDrive“

A9016201200-K **CHF 537,10**

Ausstattung: Drehmomentstütze e-motion,
1/2" Achse und Buchsenlänge 50,8 mm (2")
PRO ACTIV und die Fa. Alber empfehlen den
paarweisen Anbau von Kippstützen. Bitte unter
Auswahl "Adaptionen" wählen.

Vorbereitung zum Anbau „e-fix“

A9016201210-K **CHF 537,10**

Ausstattung: 1/2" Achse,
Buchsenlänge 50,8 mm (2") und
Drehmomentstütze e-fix.
PRO ACTIV und die Fa. Alber empfehlen den
paarweisen Anbau von Kippstützen. Bitte unter
Auswahl "Adaptionen" wählen.
Alber-Kippstützen und dazugehörige Anbauteile
bitte direkt bei der Fa. Alber bestellen.

Rollstuhllieferung erfolgt an:

Alber GmbH
(Bitte auch auf S. 1 unter „Versandadresse
abweichend“ eintragen)

Fachhändler

Bremssystem

Sofern keine Angabe erfolgt, wird das „Kniehebelbremssystem Bremshebel Standard“ ausgeliefert.

Empfehlung: Bei KP 7 cm oder kleiner empfehlen wir das Kniehebelbremssystem mit Bremshebel 20° ausgestellt.

Integralfeststellbremse

A9035705000 **CHF 265,40**

Bremshalter am oberen Rahmenrohr
angeschraubt
Nur in Verbindung mit max. 4° Antriebsradsturz
möglich



Kniehebelbremssystem Bremshebel Standard

A9000701010-001



Kniehebelbremssystem Bremshebel lang

A9000701010-002



Kniehebelbremssystem Bremshebel tief

A9000701010-003



Kniehebelbremssystem Bremshebel 20° ausgestellt

Bremshebel Standard
A9000700002

Bremshebel lang
A9000701010-004

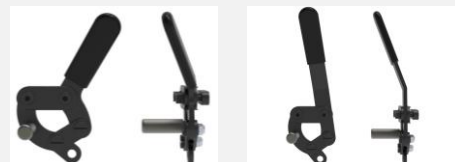

Kniehebelbremssystem Bremshebel abklappbar

A9000706008 **CHF 169,40**

Länge: 9 cm



Trommelbremse

A9000702010-K* **CHF 506,20**

Bedienung vom Schiebegriff
Gesamtbreite Rollstuhl (siehe Auswahl
„Radsturz“) + 3 cm
In Abhängigkeit der Sitzhöhe wird zum Schutz
des Trommelbremsankers die lange Radplatte
montiert.

Bitte beachten:

- nur in Verbindung mit Antriebsrad Alu-
Felge 36 Speichen
- nicht in Verbindung mit Einhandantrieb,
e-fix oder e-motion



Fußstütze

Sofern keine Angabe erfolgt, wird der „Fußbügel durchgehend“ ausgeliefert.

Fußbügel durchgehend

A9016601010-K*
mit Rohr-Auflagebügel,
höhenverstellbar +/- 3 cm
bei KW 95° ab USL 32 cm
bei KW 105° ab USL 37 cm
Bei Ausstattung der Fußstütze mit
„Fußbrettauflage gummiert“, diese bitte unter
„Zubehör Fußstütze“ wählen



Fußbügel einseitig hochklappbar

A9016601300-K* **CHF 185,70**
mit durchgehendem Rohr-Auflagebügel,
höhenverstellbar +/- 3 cm,
nach außen schwenkbar,
nicht abnehmbar
bei KW 95° ab USL 35 cm
bei KW 105° ab USL 40 cm
bei V-Form ab SB 40 cm
Bei Ausstattung der Fußstütze mit
„Fußbrettauflage gummiert“, diese bitte unter
„Zubehör Fußstütze“ wählen



Fußbügel nach hinten hochfaltbar mit Federrastmechanismus

A9016602005-K* **CHF 306,90**
mit durchgehendem Rohr-Auflagebügel
bei KW 95° ab USL 36 cm
bei KW 105° ab USL 37 cm
Bei Ausstattung der Fußstütze mit
„Fußbrettauflage gummiert“, diese bitte unter
„Zubehör Fußstütze“ wählen



Fußbügel nach hinten hochfaltbar

A9016602010-K* **CHF 328,80**
mit durchgehendem Rohr-Auflagebügel und
20 mm Betätigungshebel
bei KW 95° ab USL 38 cm
bei KW 105° ab USL 42 cm
bei G-Form ab SB 33 cm
bei V-Form ab SB 38 cm
Auflagebreite ab 20 cm
Bei Ausstattung der Fußstütze mit
„Fußbrettauflage gummiert“, diese bitte unter
„Zubehör Fußstütze“ wählen



Fußstütze mittig geteilt

A9016603200-K **CHF 359,70**
mit gummierter Fußbrettauflage,
höhenverstellbar +/- 3 cm, winkelverstellbar,
nach außen schwenkbar und seitlich
hochklappbar,
inkl. Rahmenverstärkung
bei KW 95° ab USL 37 cm
bei KW 105° ab USL 42 cm
bei V-Form ab SB 40 cm



Fußstütze "Swing Away"

A9016604100-K **CHF 432,20**
mit gummierter Fußbrettauflage,
mittig geteilt, seitlich abschwinkbar,
abnehmbar,
hochklappbar, höhenverstellbar,
winkelverstellbar
inkl. Rahmenverstärkung
ab USL 34 cm



Zubehör Fußstütze

Fußbrettauflage gummiert

A9000610000-K **CHF 134,40**

verschraubt, winkelverstellbar
Tiefe: 14 cm



Fußbrettseitenanschlag

A9000610100 **CHF 63,80**

einstellbar
Nur in Verbindung mit Fußbrettauflage
gummiert



Adaptionen

Kippstütze

rechts
A9000300100-K001 **CHF 180,60**

links
A9000300100-K002 **CHF 180,60**

mit Zugfeder und Universaladapter
schwenkbar

Für optimales Schwenkverhalten sollte das
Sitzgefälle >3 cm sein



Vorbereitung zur Montage der Kippstütze mit Aufbock-Funktion der Firma Alber (e-fix, e-motion)

A9016300105 **CHF 316,90**

Universaladapter ist vorbereitet für die Montage
der Kippstütze mit Aufbock-Funktion der Firma
Alber.

Lieferung ohne Kippstütze und
Kippstützenaufnahme.
Diese bitte kundenseitig bei der Fa. Alber
bestellen



Transitrolle

rechts
A9000301100-003 **CHF 176,00**

links
A9000301100-004 **CHF 176,00**

mit Universaladapter, abnehmbar
nicht in Kombination mit Kippstütze



Ankippbügel

rechts
A9000302100-K001 **CHF 149,60**

links
A9000302100-K002 **CHF 149,60**

mit Universaladapter und Quickpin
nicht in Kombination mit Kippstütze rechts bzw.
links



3" Lenkräder

3" Skaterollen (80 mm)

A9000501110 **CHF 75,60**

pannensicher



4" Lenkräder

4" Lenkrad „Standard“ Vollgummi schwarz

A9000501011-004
(82A), pannensicher



4" Skaterrollen (100 mm)

A9000501120
pannensicher

CHF 75,60



4" Sicherheitsleuchtrolle (100 mm)

A9000501220
pannensicher

CHF 101,20



4" Frog Legs Lenkrad (100 mm)

A9000501230 CHF 206,30
mit austauschbarem Gummilauftring 6 mm,
pannensicher
Farbe: Schwarz, Felge in Silber
inkl. Distanzscheibe Haarabweiser (5,3 mm)



5" Lenkräder

5" Lenkrad „Standard“ PU schwarz

A9000501036-005
(82A), pannensicher



5" Lenkrad „Standard“ PU grau

A9000501031-005
(82A), pannensicher



5" Sicherheitsleuchtrolle (125 mm)

A9000501221
pannensicher

CHF 101,20



5" Alu-Felge 6-Speichen-Design „gute Dämpfung“

Silber eloxiert A9000501210 CHF 192,10
 Schwarz A9000501211 CHF 192,10
mit austauschbarem Gummilauftring 6 mm
mittelhart, pannensicher
inkl. Distanzscheibe Haarabweiser (3 mm)



5" Frog Legs Lenkrad (125 mm)

A9000501232 CHF 206,30
mit austauschbarem Gummilauftring 6 mm,
pannensicher
Farbe: Schwarz, Felge in Silber
inkl. Distanzscheibe Haarabweiser (5,3 mm)



6" Lenkräder

6" Lenkrad „Standard“ PU grau

A9000501010-006
(82A), pannensicher



6" Lenkrad „luftbereift“

A9000501050

CHF 61,10



6" Lenkrad „Flexel-System“

A9000501070
pannensicher

CHF 61,10



Lenkradgabel

Farben der Lenkradgabel siehe „Farbe Anbauteile“
Sofern keine Angabe erfolgt, wird die „Lenkradgabel Standard mit Schraubachse“ ausgeliefert.

Lenkradgabel Standard

- A9000500100-K001
mit Schraubachse
- A9000500100-K002 **CHF 178,80**
mit Steckachse



Lenkradgabel Heavy Duty

- für hohe Belastungen oder
bei Nutzung elektrischer Zusatzantriebe
- A9000510111-K001 **CHF 57,60**
mit Schraubachse
- A9000510111-K002 **CHF 233,80**
mit Steckachse



Federgabel

- inkl. 5" Alu-Felge „gute Dämpfung“
- A9000500160-K002 **CHF 658,80**
mit Steckachse



Lenkradgabel-Wechselsatz „Standard“

- A9000500300-K **CHF 316,90**
Lenkradgabel Standard mit Steckachse



Lenkradgabel-Wechselsatz „Heavy Duty“

- A9000500301-K **CHF 360,90**
Lenkradgabel Heavy Duty mit Steckachse



Der Lenkradgabel-Wechselsatz wird ohne
Lenkräder geliefert.
Falls Lenkräder gewünscht werden, bitte unter
der Rubrik „Lenkräder“ eine zweite Auswahl
ankreuzen.

Spurdistanz

Lenkradspurverbreiterung



- A9000500400* **CHF 63,10** | A9000500401* **CHF 63,10** | A9000500410* **CHF 63,10**
10 mm pro Seite | 15 mm pro Seite | 20 mm pro Seite

Antriebsräder

Informationen zu weiteren Felgentypen, Ausführungen und Verfügbarkeiten unter: www.proactiv-gmbh.de
 Sofern keine Angabe erfolgt, wird das „Antriebsrad Alu-Felge 36 Speichen“ ausgeliefert.

Antriebsrad Alu-Felge 18 Speichen

- 24" (ETRTO 540)
 A9000203122
 mit Liteline-Nabe, radial verspeicht
 Nicht in Verbindung mit:
 - Pannensicherer Bereifung
 - Einhandantrieb
 - Trommelbremse
 - Kraftknoten
 - Handbike
 nur bis 70 kg Körpergewicht:

Sturz	Gewicht				
	1°	4°	6°	8°	10°
bis 50 Kg	✓	✓	✓	✓	✓
51 - 60 Kg	✓	✓	✓	✓	
61 - 70 Kg	✓	✓			



Antriebsrad Alu-Felge 36 Speichen

- 24" (ETRTO 540)
 A9000203000-010
 mit Liteline-Nabe (Bild links),
 radial verspeicht
 bis 120 kg Körpergewicht
- 24" (ETRTO 540)
 A9000203000-020
 mit Alu-Hochflanschnabe (Bild rechts),
 radial verspeicht
 über 120 kg Körpergewicht bzw. in Verbindung
 mit Einhandantrieb



Antriebsrad Doppelwandfelge 36 Speichen

- 24" (ETRTO 540)
 A9000203100 **CHF 168,50**
- 25" (ETRTO 559)
 A9000203200 **CHF 168,50**
- 26" (ETRTO 590)
 A9000203300 **CHF 168,50**
 mit Alu-Hochflanschnabe,
 radial verspeicht
 Einsatz bei hohen Belastungen und
 Körpergewicht > 120 kg



Spinergy Laufrad „Spox Sport“ mit 24 PBO Speichen; Felge, Nabe und Speichen in schwarz

- 24" (ETRTO 540) **CHF 837,40**
 A9000203550
- 25" (ETRTO 559) **CHF 837,40**
 A9000201559
- 26" (ETRTO 590) **CHF 837,40**
 A9000203555



Spinergy „Everyday Light Extreme“ mit 12 PBO Speichen; Felge und Nabe in schwarz, Speichen in weiß

- 24" (ETRTO 540) **CHF 929,30**
 A9000203554
 Empfehlung: bis 70 kg Körpergewicht,
 nicht in Verbindung mit Handbike-/Zuggeräte-
 Nutzung.



Spinergy „Everyday Light Extreme“ mit 12 PBO Speichen; Felge, Nabe und Speichen in schwarz

- 24" (ETRTO 540) **CHF 929,30**
 A9000203552
 Empfehlung: bis 70 kg Körpergewicht,
 nicht in Verbindung mit Handbike-/Zuggeräte-
 Nutzung.



Greifringe

x = Maß Greifringanbau!

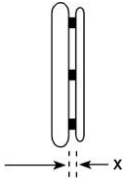

Greifringanbau
allgemein:
 x = 11 mm
 x = 19 mm

Greifringanbau
Curve + Gekko Greifringe:
 x = 10 mm
 x = 18 mm

Sofern keine Angabe erfolgt, wird der Greifring weit (19 mm / 18 mm) angebaut.

Edelstahl Ø 20 mm

- 24" Greifring für
24" Rad und 25" Rad
A9000205010-004
- 26" Greifring für
26" Rad
A9000205010-006



Aluminium Ø 19 mm silber eloxiert

- 24" Greifring für
24" Rad und 25" Rad
A9000205019-004



Aluminium Ø 19 mm pulverbeschichtet in Rahmenfarbe

(Grundfarbe bei Zweifarbdesign)

- = Oberfläche glanz
- = Oberfläche matt

Hinweis: Beschichtung in matt wird aufgrund
des geringen Grips nicht empfohlen.

- 24" Greifring für
24" Rad und 25" Rad **CHF 72,90**
A9000205020-004
- 26" Greifring für
26" Rad **CHF 72,90**
A9000205020-006



Aluminium Ø 19 mm poliert und harteloxiert

- 24" Greifring für
24" Rad und 25" Rad **CHF 176,10**
A9000205030-004
- 26" Greifring für
26" Rad **CHF 176,10**
A9000205030-006



Titan Ø 19 mm

- 24" Greifring für
24" Rad und 25" Rad **CHF 358,40**
A9000205040-004
- 26" Greifring für
26" Rad **CHF 358,40**
A9000205040-006



Silikon-Greifringüberzug

- für Greifring 24"
A9000205100-004 **CHF 248,60**
 - für Greifring 26"
A9000205100-006 **CHF 248,60**
- Oberfläche ohne Struktur,
kompatibel zu Greifring Ø 19 mm oder
Ø 20 mm.

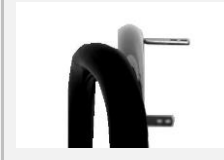

Ultra-Grip "sehr griffig"

- 24" Greifring für
24" Rad und 25" Rad **CHF 429,80**
A9000205070-004
- 26" Greifring für
26" Rad **CHF 429,80**
A9000205070-006



Ergo-Grip

- 24" Greifring für
24" Rad und 25" Rad **CHF 429,80**
A9000205080-004
 - 26" Greifring für
26" Rad **CHF 429,80**
A9000205080-006
- Anbau an Felge anliegend







Hinweis: Aufgrund der komplexen Geometrie
sind Rundlaufabweichungen von +/- 2-3 mm
möglich.



Curve schwarz eloxiert, ergonomisches Greifringprofil

- 24" Greifring für
24" Rad und 25" Rad **CHF 429,80**
H 24 mm
A9000205130-004
- 24" Greifring für
24" Rad und 25" Rad **CHF 429,80**
H 31 mm, Größe L
A9000205140-004
- 26" Greifring für
26" Rad **CHF 429,80**
H 31 mm, Größe L
A9000205140-006



<p>Curve silber eloxiert ergonomisches Greifringprofil</p> <p><input type="checkbox"/> 24" Greifring für 24" Rad und 25" Rad H 31 mm, Größe L CHF 433,70 A9000205160-004</p> 	<p>Curve pulverbeschichtet, ergonomisches Greifringprofil</p> <p><input type="checkbox"/> = Rahmenfarbe (Oberfläche glanz) <input type="checkbox"/> = Schwarz (Oberfläche glanz)</p> <p><input type="checkbox"/> 24" Greifring für 24" Rad und 25" Rad H 24 mm CHF 499,40 A9000205135-004</p> <p><input type="checkbox"/> 24" Greifring für 24" Rad und 25" Rad H 31mm, Größe L CHF 499,40 A9000205145-004</p> <p><input type="checkbox"/> 26" Greifring für 26" Rad H 31 mm, Größe L CHF 499,40 A9000205145-006</p> 	<p>Curve Grip, mit Tetra-Grip-Beschichtung, ergonomisches Greifringprofil</p> <p><input type="checkbox"/> 24" Greifring für 24" Rad und 25" Rad H 31 mm, Größe L CHF 560,30 A9000205150-004</p> 
<p>Quadro mit Tetra-Grip-Beschichtung</p> <p><input type="checkbox"/> 24" Greifring für 24" Rad und 25" Rad CHF 560,30 A9000205170-004</p> <p><input type="checkbox"/> 25" Greifring für 25" Rad CHF 560,30 A9000205170-005</p> <p><input type="checkbox"/> 26" Greifring für 26" Rad CHF 560,30 A9000205170-006</p> 	<p>Gekko schwarz eloxiert</p> <p><input type="checkbox"/> 24" Greifring für 24" Rad und 25" Rad CHF 560,30 A9000205175-004</p> <p><input type="checkbox"/> 25" Greifring für 25" Rad CHF 560,30 A9000205175-005</p> <p><input type="checkbox"/> 26" Greifring für 26" Rad CHF 560,30 A9000205175-006 mit vollständig in das Profil integrierter, robuster und austauschbarer Silikonlippe</p> 	<p>Gekko silber eloxiert</p> <p><input type="checkbox"/> 24" Greifring für 24" Rad und 25" Rad CHF 560,30 A9000205185-004 mit vollständig in das Profil integrierter, robuster und austauschbarer Silikonlippe</p> 
<p>Gekko S</p> <p><input type="checkbox"/> 24" Greifring für 24" Rad und 25" Rad CHF 560,30 A9000205195-004 schwarz eloxiert mit vollständig in das Profil integrierter, robuster und austauschbarer Silikonlippe Profilhöhe 24 mm</p> 	<p>Ausstattung ohne Greifring</p> <p><input checked="" type="checkbox"/> A9000205990</p>	

Speichenschutz

Finger- und Speichenschutz „transparent“

für 24" Rad
A9000206300-004 **CHF 221,20**

für 26" Rad
A9000206300-006 **CHF 221,20**

Nicht in Verbindung mit Spinergy
Antriebsrädern



Bereifung

Sofern keine Angabe erfolgt, wird die Bereifung „Schwalbe RightRun schwarz“ ausgeliefert.

Schwalbe „RightRun“ Hochdruckleichtlaufbereifung

24x1" (540-25)
A9000204001-004

Farbe: Schwarz
7,5 bar



Schwalbe „RightRun“ Hochdruckleichtlaufbereifung

24x1" (540-25)
A9000204000-004

25x1" (559-23)
A9000204000-005

26x1" (590-25)
A9000204000-006

Farbe: Grau, schwarz
7,5 bar



Schwalbe „DownTown“ Profilbereifung

24x1" (540-25)
A9000204010-004

7,5 bar



Schwalbe „MarathonPlus Evolution“ mit „smart guard“ Pannenschutzprotector

24x1" (540-25)
A9000204030-014 **CHF 52,60**

25x1" (559-25)
A9000204030-015 **CHF 52,60**

26x1" (590-25)
A9000204030-016 **CHF 52,60**

Farbe: Schwarz
10 bar



Schwalbe „MarathonPlus“ mit „smart guard“ Pannenschutzprotector

24x1" (540-25)
A9000204030-004 **CHF 52,60**

Farbe: Grau, schwarzwand
10 bar



Schwalbe „One“

24x1" (540-25)
A9000204123-004 **CHF 99,30**

Farbe: Schwarz
9 bar



Pannensichere Bereifung „Vollgummireifen“

24x1" (540-25)
A9000204201-004 **CHF 131,00**

Farbe: Schwarz
Nicht in Verbindung mit 18 Speichen-
Antriebsrad und Spinergy



Zubehör

24" MTB Wechselradsatz

mit Doppelwandfelge (ETRTO 507), Alu-Hochflanschnabe, Steckachsen und Edelstahl-Greifring
Mountainbike-Bereifung wahlweise:

A9000203410 **CHF 751,20**
24x1,75" Schwalbe „Marathon Plus“
Bremseinstellung kompatibel zum 24x1" Rad



A9000203413 **CHF 751,20**
24x2,1" Schwalbe „SMART SAM Sport“
Bremseinstellung nicht kompatibel zum 24x1" Rad



HINWEIS: Für die Verwendung mit Trommelbremse erheben wir einen Aufpreis

A9000200004 **CHF 243,20**

Steckachse mit Bedienungunterstützung, Druckknopf groß

A9000200096 **CHF 113,00**
Verriegelungsmaß: 122 / 110 mm
Achsdurchmesser: 12 mm
Nicht in Verbindung mit Arretierbarer Antriebsrad-Achsverschluss „Tetra Clip“
nicht in Verbindung mit Einhandantrieb



Arretierbarer Antriebsrad-Achsverschluss „Tetra Clip“

A9000206400* **CHF 177,80**
Nicht in Verbindung mit Spinergy Antriebsräder, Einhandantrieb, Trommelbremse oder Liteline-Nabe



Handluftkompressor mit Manometer

A9000901100 **CHF 113,50**
bis 14 bar



Längenverstellbarer Sicherheits-Beckengurt mit Gurtschloss

A9000902100 **CHF 86,10**



Längenverstellbarer Sicherheits-Beckengurt mit Klettverschluss

A9000902110 **CHF 68,90**



Stockhalter mit flexiblem Nylon-Becher

A9000902310* **CHF 146,70**



Beleuchtungsset SIGMA

A9000903270 **CHF 115,30**
bestehend aus Frontlicht und Rückleuchte, über Micro USB Buchse aufladbar, inkl. Micro USB Ladekabel.
StVZO zugelassenes Beleuchtungsset



Transporttasche für Antriebsräder

für 24" Rad
A9000903530-004 **CHF 83,10**
Ø 76 cm x 2 cm

für 26" Rad
A9000903530-006 **CHF 83,10**
Ø 83 cm x 2 cm



Weiteres Zubehör wie z. B. Handbikes, Lenkvorsätze etc. siehe separates Bestellblatt oder www.proactiv-gmbh.de

Dienstleistungen

Beratung und Ausmessung durch PRO ACTIV

A9990000000 **CHF 378,60**

Übergabe und Einweisung des Rollstuhls durch PRO ACTIV

A9990000006 **CHF 378,60**

Anmerkungen und Notizen:

Ort, Datum

Unterschrift Endkunde / Fachhändler

Das Unterschriftsfeld ist für den Berater und Versicherten vorgesehen. Dadurch wird bestätigt, dass die vorgesehene Ausstattung für den Versicherten einvernehmlich ist.

- 18 - 2025-04-15 / Die Preise verstehen sich zzgl. der gesetzl. MwSt. und Versandkosten = im Grundpreis = Position gewählt
Bestellblatt SPEEDY 4all Ergo Rev. 10 CH