



Kostenvoranschlag Datum: _____

**Beratung erfolgte durch
Mitarbeiter Sanitätshaus:** _____

Außendienst PRO ACTIV: _____

Bestellung Datum: _____

gemäß AGB PRO ACTIV GmbH

Sanitätshaus / Firmenadresse:

Kd.-Nr.: _____
Name: _____
Straße: _____
PLZ / Ort: _____
Tel.: _____
Fax: _____
E-Mail: _____
ASP.: _____

Versandadresse: **wie Firmenadresse**
 abweichend (siehe unten)

Name: _____
Straße: _____
PLZ / Ort: _____

Kundenname / Kommission:

Name, Vorname: _____
Straße: _____
PLZ / Ort: _____
Tel.: _____
Fax: _____
E-Mail: _____
Geb.-Dat.: _____
Kostenträger: _____

LIFT solid mit mechanischer Sitzhöhenverstellung

Durch die einfache, manuelle und stufenlose Verstellung der Sitzhöhe mit Hilfe von Gasdruckfedern wird die gewünschte Arbeitshöhe erreicht. Mit nur wenig Muskelkraft liftet der Sitz bis zu 30 cm nach oben.

Zugelassen bis 120 kg Zuladung

A9060100000* CHF 3.860,00

Rechnungsadresse: **wie Firmenadresse**
 abweichend (siehe unten)

Kd.-Nr.: _____
Name: _____
Straße: _____
PLZ / Ort: _____
Tel.: _____
Fax: _____
E-Mail: _____
ASP.: _____

Grundmaße

Körpermaße:

Körpergröße: _____ cm

Gewicht: _____ kg

Unterschenkellänge: _____ cm
(anatomisches Maß: Kniekehle bis Fußsohle)

Indikation: _____

Diese Angaben sind zur weiteren Bearbeitung zwingend erforderlich.

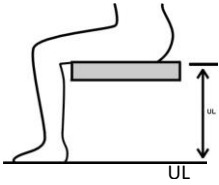

Rollstuhlmaße:

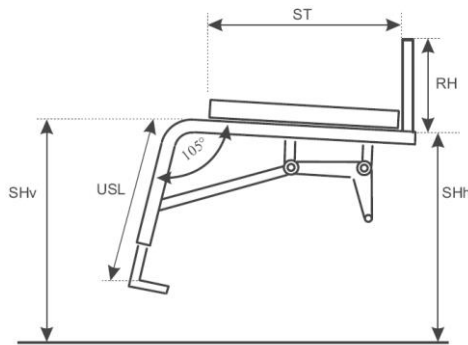

Sitzbreite SB	<input type="checkbox"/> 35	<input type="checkbox"/> 36	<input type="checkbox"/> 37	<input type="checkbox"/> 38	<input type="checkbox"/> 39	<input type="checkbox"/> 40				
	<input type="checkbox"/> 41	<input type="checkbox"/> 42	<input type="checkbox"/> 43	<input type="checkbox"/> 44	<input type="checkbox"/> 45	<input type="checkbox"/> 46				
	Optional sind gegen Aufpreis folgende Maße möglich:						<input type="checkbox"/> 30	<input type="checkbox"/> 31	<input type="checkbox"/> 32	<input type="checkbox"/> 33
							<input type="checkbox"/> 47	<input type="checkbox"/> 48	<input type="checkbox"/> 49	<input type="checkbox"/> 50

Sitztiefe ST	Rahmengröße 1		Rahmengröße 2			Rahmengröße 3				
	<input type="checkbox"/> 35	<input type="checkbox"/> 36	<input type="checkbox"/> 39	<input type="checkbox"/> 40	<input type="checkbox"/> 41	<input type="checkbox"/> 44	<input type="checkbox"/> 45	<input type="checkbox"/> 46		
	<input type="checkbox"/> 37	<input type="checkbox"/> 38	<input type="checkbox"/> 42	<input type="checkbox"/> 43		<input type="checkbox"/> 47	<input type="checkbox"/> 48			
	Optional sind gegen Aufpreis folgende Maße möglich:									
	<input type="checkbox"/> 25	<input type="checkbox"/> 26	<input type="checkbox"/> 27	<input type="checkbox"/> 28	<input type="checkbox"/> 29	<input type="checkbox"/> 30	<input type="checkbox"/> 31	<input type="checkbox"/> 32	<input type="checkbox"/> 33	<input type="checkbox"/> 34

Rückenhöhe RH	<input type="checkbox"/> 20	<input type="checkbox"/> 21	<input type="checkbox"/> 22	<input type="checkbox"/> 23	<input type="checkbox"/> 24	<input type="checkbox"/> 25	<input type="checkbox"/> 26	<input type="checkbox"/> 27	<input type="checkbox"/> 28	<input type="checkbox"/> 29
	<input type="checkbox"/> 30	<input type="checkbox"/> 31	<input type="checkbox"/> 32	<input type="checkbox"/> 33	<input type="checkbox"/> 34	<input type="checkbox"/> 35	<input type="checkbox"/> 36	<input type="checkbox"/> 37	<input type="checkbox"/> 38	<input type="checkbox"/> 39
	<input type="checkbox"/> 40	<input type="checkbox"/> 41	<input type="checkbox"/> 42	<input type="checkbox"/> 43	<input type="checkbox"/> 44	<input type="checkbox"/> 45	<input type="checkbox"/> 46	<input type="checkbox"/> 47	<input type="checkbox"/> 48	

Unterschenkellänge USL	<input type="checkbox"/> 30	<input type="checkbox"/> 31	<input type="checkbox"/> 32	<input type="checkbox"/> 33	<input type="checkbox"/> 34	<input type="checkbox"/> 35	<input type="checkbox"/> 36	<input type="checkbox"/> 37	<input type="checkbox"/> 38	<input type="checkbox"/> 39	<input type="checkbox"/> 40
	<input type="checkbox"/> 41	<input type="checkbox"/> 42	<input type="checkbox"/> 43	<input type="checkbox"/> 44	<input type="checkbox"/> 45	<input type="checkbox"/> 46	<input type="checkbox"/> 47	<input type="checkbox"/> 48	<input type="checkbox"/> 49	<input type="checkbox"/> 50	
	Optional sind gegen Aufpreis folgende Maße möglich:						<input type="checkbox"/> 20	<input type="checkbox"/> 21	<input type="checkbox"/> 22	<input type="checkbox"/> 23	<input type="checkbox"/> 24
	<input type="checkbox"/> 25	<input type="checkbox"/> 26	<input type="checkbox"/> 27	<input type="checkbox"/> 28	<input type="checkbox"/> 29						

Sitzhöhe hinten SHh	<input type="checkbox"/> 42	<input type="checkbox"/> 45
----------------------------	-----------------------------	-----------------------------

Sitzhöhe vorne SHv	bei 4" Lenkrad:	<input type="checkbox"/> 44	<input type="checkbox"/> 46	<input type="checkbox"/> 48	<input type="checkbox"/> 50
	bei 5" Lenkrad:	<input type="checkbox"/> 46	<input type="checkbox"/> 48	<input type="checkbox"/> 50	<input type="checkbox"/> 52
	bei 6" Lenkrad:	<input type="checkbox"/> 48	<input type="checkbox"/> 50	<input type="checkbox"/> 52	<input type="checkbox"/> 54

Bitte die benötigten Maße ankreuzen (alle Maße sind in cm angegeben).

Bei den unterstrichenen Werten handelt es sich um die Standardeinstellung.

Die Werte SHh und SHv können je nach Radgröße und Radsturz geringfügig von den vorgegebenen Werten abweichen! Sondermaße auf Anfrage möglich.

Rahmenfarbe - Einfarbdesign

Informationen zu aktuellen Farbdesigns und Beispielbilder unter: www.proactiv-gmbh.de/farben.php

Rahmenfarbe: Auswahl aus Farbpalette

Rahmenfarbe wird bei Bestellung angegeben

A9000100170-000

Pulverfarben

Weiß RAL 9016

glanz A9000100170-023

matt A9000100170-123

CHF 46,00

Brillant Silber

glanz A9000100170-011

Anthrazit RAL 7016

glanz A9000100170-001

matt A9000100170-101

CHF 46,00

Schwarz RAL 9005

glanz A9000100170-003

matt A9000100170-019

CHF 46,00

Rein Orange RAL 2004

glanz A9000100170-022

matt A9000100170-122

CHF 46,00

Pink Magenta RAL 4010

glanz A9000100170-037

matt A9000100170-137

CHF 46,00

Pastellblau RAL 5024

glanz A9000100170-036

matt A9000100170-136

CHF 46,00

Lemon Green

glanz A9000100170-005

matt A9000100170-105

CHF 46,00

Gelb RAL 1023

glanz A9000100170-046

matt A9000100170-146

CHF 46,00

Rot RAL 3001

glanz A9000100170-047

matt A9000100170-147

CHF 46,00

Pulverfarben „Dormant“

Tiefschwarz Effekt Silber

glanz A9000100170-007

Sky Blue

glanz A9000100170-017

Marine Blau

glanz A9000100170-045

matt A9000100170-145

CHF 46,00

Apple Green

glanz A9000100170-014

matt A9000100170-114

CHF 46,00

Violett

glanz A9000100170-044

Fire Red

glanz A9000100170-018

matt A9000100170-118

CHF 46,00

Rahmenfarbe – Einfarbdesign Sonderfarben „Nasslack“

CHF 348,00

Storm (Eisblau)

glanz A9000100170-500

matt A9000100170-501

Café

glanz A9000100170-520

matt A9000100170-521

Prairie (Roségold)

glanz A9000100170-504

matt A9000100170-505

Pearl (Perlmutter-Weiß)

glanz A9000100170-524

matt A9000100170-525

Berry (Beere)

glanz A9000100170-526

matt A9000100170-527

Blue Ocean

glanz A9000100170-522

matt A9000100170-523

Omega (Blau)

glanz A9000100170-512

matt A9000100170-513

Mint

glanz A9000100170-528

matt A9000100170-529

Chili

glanz A9000100170-516

matt A9000100170-517

Sunflower (Sonnengelb)

glanz A9000100170-518

matt A9000100170-519

Emerald (Smaragdgrün)

glanz A9000100170-514

matt A9000100170-515

Rahmenfarbe - Zweifarbdesign

Hinweis: Beim Zweifarbdesign entsprechen beide Farben dem Glanzgrad der Designfarbe.

Zweifarbdesign bestehend aus einer Grundfarbe (am Rahmen hinten) und einer Designfarbe (am Rahmen vorne)

CHF 283,00

Farbe bitte nachstehend wählen:

Grundfarbe (am Rahmen hinten)

Weiß RAL 9016

A9000100170-200

Gestrahlt transparent beschichtet

A9000100170-201

Anthrazit RAL 7016

A9000100170-202

Schwarz RAL 9005

A9000100170-203

Pastellblau RAL 5024

A9000100170-206

Lemon Green

A9000100170-207

Gelb RAL 1023

A9000100170-208

Designfarbe (am Rahmen vorne)

Gelb RAL 1023

glanz A9000100170-261

matt A9000100170-262

Lemon Green

glanz A9000100170-250

matt A9000100170-251

Chili

glanz A9000100170-253

matt A9000100170-254

Rein Orange RAL 2004

glanz A9000100170-255

matt A9000100170-256

Café

glanz A9000100170-278

matt A9000100170-279

Schwarz RAL 9005

glanz A9000100170-259

matt A9000100170-260

Omega (Blau)

glanz A9000100170-252

matt A9000100170-263

Storm (Eisblau)

glanz A9000100170-264

matt A9000100170-265

Prairie (Roségold)

glanz A9000100170-266

matt A9000100170-267

Pearl (Perlmutter-Weiß)

glanz A9000100170-282

matt A9000100170-283

Berry (Beere)

glanz A9000100170-284

matt A9000100170-285

Blue Ocean

glanz A9000100170-280

matt A9000100170-281

Mint

glanz A9000100170-286

matt A9000100170-287

Sunflower (Sonnengelb)

glanz A9000100170-276

matt A9000100170-277

Emerald (Smaragdgrün)

glanz A9000100170-274

matt A9000100170-275

Farbe - Anbauteile

Hinweis: Die Anbauteile werden immer in Schwarz montiert.

Antriebsrad: Alu-Felge, Nabe und Speichen

Schwarz A9000100171-003

Lenkradgabel und Lagerblock

Schwarz A9000100173-003

Farbdesign Anbauteile nach Kundenwunsch:

Antriebsrad: Alu-Felge und Design-Inlett¹

Rein Orange RAL 2004 A9000100171-022 CHF 227,06

Weiß RAL 9016 A9000100171-023 CHF 227,06

Rahmenfarbe A9000100171-999 CHF 227,06

Auswahl aus Einfarbdesign (abweichend von der Rahmenfarbe) A9000100171-998 CHF 314,10

Farbe: _____

A9000100170-

Lenkrad: 5" Alu-Felge² (3-Speichen-Design)

Rein Orange RAL 2004 A9000100174-022 CHF 52,11

Weiß RAL 9016 A9000100174-023 CHF 52,11

Rahmenfarbe A9000100174-999 CHF 81,65

Auswahl aus Einfarbdesign (abweichend von der Rahmenfarbe) A9000100174-998 CHF 81,65

Farbe: _____

A9000100170-

Spezielle Farbwünsche (Rahmen oder Anbauteile)

Rahmenfarbe Einzelbeschaffung Auswahl aus RAL Farbpalette

A9000100170-100 CHF 436,00

Glanzgrad

glanz

matt

Farbbezeichnung

RAL Nummer

Hinweis: Anbauteile **nicht** in Designfarben möglich

¹ Nur in Verbindung mit Liteline-Nabe (bei Antriebsrad Alu-Felge mit 18 oder 36 Speichen, Einwand)

² Nur in Verbindung mit Lenkrad 5" Alu-Felge 3-Speichen-Design leichter Lauf A9000501200 oder gute Dämpfung A9000501210

Rahmen

Rahmenvorbau G-Form

A9060100010-K*
Kniewinkel 105°

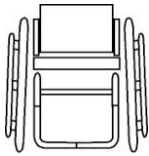

Rahmenvorbau V-Form

A9060100020-K*
Kniewinkel 105°
Achtung: Fußauflagefläche bei V-Form
 $x = SB - (0,25 \times USL + 6 \text{ cm})$

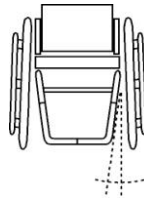

Individuelle Anfertigung

Nach Anfrage und Prüfung

Sitzbreite und Sitztiefe

A9060100100-K **CHF 1.122,00**

Sitzbreite 30 - 34 cm

und / oder

Sitztiefe 25 - 34 cm

ggf. mit Vorverlagerung der Rückenlehne

Sitzbreite 47 - 50 cm

A9060100200-K **CHF 1.240,00**

Unterschenkellänge 20 - 29 cm

A9060100300-K **CHF 210,00**

nur für durchgehenden Fußbügel

Schiebegriffe

Rückenrohr mit integriertem Griffbogen

A9000401051-K **CHF 132,00**

gerade.

Auch mit Lordosewölbung möglich:

1 cm

2 cm

3 cm



Aluminium-Schiebegriffe fest im Rückenrohr montiert

A9000401050
ab RH 23 cm



Schiebegriffe horizontal im Rückenrohr eingeschraubt

A9000401076 **CHF 237,00**

abschraubbar



Sicherheitsschiebegriffe stufenlos höhenverstellbar

A9000401060 **CHF 223,00**

Befestigung im Rückenrohr

ab RH 30 cm bei Anpassrücken

ab RH 43 cm bei Rückenschale

ab RH 35 cm bei Rückenrohr mit Lordose



Sicherheitsschiebegriffe rückverlagert Länge 45 cm

A9000401075 **CHF 377,60**

stufenlos höhenverstellbar,

Schiebegriffhalter am Rückenquerbügel

montiert

Bis SB 42 cm oder Körpergewicht 95 kg,

nicht in Verbindung mit Armauflage

abschwenkbar



Rückenlehne

Rückenlehne abfaltbar

A9060400011
7-fach winkel-verstellbar,
mit integrierten Aluminium-Seitenteilen



Rückenrohr mit Lordosewölbung

- A9000400005-K **CHF 120,10**
- 1 cm
 2 cm
 3 cm



Rückenausstattung

Anpassrücken und Rückenpolster

A9000802010-K
Bezugsstoff: Schwarz, atmungsaktiv, offene
Oberfläche
Ausstattung mit Rückenquerbügel



Rückenerhöhung + 3 - 5 cm

A9000802100 **CHF 157,00**
zu Rückenhöhe Nennmaß
Nur in Kombination mit höhenverstellbaren
Schiebegriffen



Ausstattung ohne Rückenbespannung und Rückenpolster bzw. Rückensystem

A9000802011 **CHF - 65,00**
Ausstattung mit Rückenquerbügel

Weitere Rückensysteme wie z. B. Ergonomie-Rückenschale siehe
separates Bestellblatt: „PRO ACTIV Sitz- und Rückensysteme“



Sitzbespannung

Body Contour

A9000801025-K

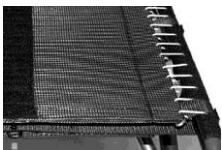

Offenes Gurtsystem

A9000801010-K **CHF 77,60**

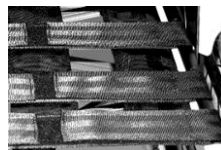

Ausstattung ohne Sitzbespannung

A9000801050



Sitzkissen

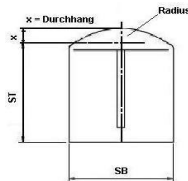
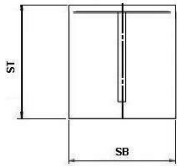

Sitzkissen in Rechteckkontur Inlett: Standard

A9000805180-K* **CHF 120,60**

Sitzkissen mit Radiuskontur Inlett: Standard

A9000800300-K* **CHF 165,40**

Sitzkissenhöhe:

3 cm 5 cm
 4 cm 6 cm

Sitzkissen in Rechteckkontur Inlett: Anti-Dekubitus

bis 30x30 cm
A9000805204-K* **CHF 262,10**

>30x30 bis 50x50 cm
A9000805200-K* **CHF 446,20**

Sitzkissen mit Radiuskontur Inlett: Anti-Dekubitus

bis 30x30 cm
A9000800311-K* **CHF 307,80**

>30x30 bis 50x50 cm
A9000800310-K* **CHF 491,90**

Sitzkissenhöhe:

4 cm
 6 cm

Bezugsstoff:

Schwarz, atmungsaktiv, offene Oberfläche

Schwarz, geschlossene Oberfläche

Sofern keine Angabe erfolgt, wird der Bezugsstoff „Schwarz, atmungsaktiv, offene Oberfläche“ ausgeliefert.

Sitzkissen ist vorhanden

Fabrikat / Typ _____

Kissenhöhe _____ cm

Sie finden die Sitzkissen auch auf unserem separaten Bestellblatt „PRO ACTIV Sitz- und Rückensysteme“

Hubmechanismus

Mechanische Sitzhöhenverstellung um 30 cm

A9060300100-K* **CHF 4.090,00**

über Gasdruckfedern bis max. 2x1200 N
bis ca. 100 kg

Mechanische Sitzhöhenverstellung um 30 cm

A9060300200-K* **CHF 978,00**

über Gasdruckfedern bis max. 4x900 N
ab ca. 100 kg
inkl. Hebelverlängerung

Armstützen

Armstütze mit Aluminium-Griffbügel

A9060400100-K*

Armstütze mit Armpolster 25 cm lang

A9060400200-K* **CHF 115,20**

Armstütze mit Armpolster 38 cm lang

A9060400300-K* **CHF 115,20**

Auslösung

Auslösemechanik der Hubfunktion An der Armstütze befestigt

A9060403040

Rechts

Links

Hinweis: Die Auslösemechanik ist nur rechts
ODER links möglich

Hebelverlängerung für Auslösemechanik mit schwenkbarer Griffleiste

A9060403440-K **CHF 172,00**

Auslösemechanik, zusätzlich mit Druckplatte ausgestattet

A9060403450 **CHF 270,30**

für Kraftunterstützung der Fingerfunktion
nicht in Verbindung mit Armpolster

Radplatten

Serienmäßige Ausstattung mit 12 mm Buchsen / Achsen.

Antriebsradplatte

A9060201100

Sitzhöhe hinten ca. 45 cm
(bei 24" Rad)

Antriebsradplatte abgesenkt

A9060201120-K **CHF 255,00**

Sitzhöhe hinten ca. 42 cm
(bei 24" Rad)

Verlängerte Antriebsradplatte

A9060201110-K **CHF 255,00**

Radstandverlängerung um 7,5 cm

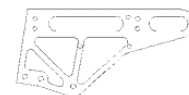

Radsturz

*Gesamtbreite bei eng montiertem Greifring

1° Antriebsradsturz

A9060202000

Gesamtbreite = ca. SB + 20 cm*

E-Adaptionen

Vorbereitung zum Anbau „e-motion“

A9060201200-K **CHF 304,00**

Ausstattung: Drehmomentstütze e-motion,
1/2" Achse und Buchsenlänge 50,8 mm (2")

Vorbereitung zum Anbau „e-fix“

E35/E36 (aktuelle Modelle) **CHF 304,00**
A9060201230-K

E25/E26 (Vorgängermodelle bei Wiedereinsatz) **CHF 304,00**
A9060201220-K

Ausstattung: 1/2" Achse, Buchsenlänge 50,8 mm (2") und Drehmomentstütze e-fix.

Wir empfehlen den e-fix-Anbau bei Fa. Alber durchführen zu lassen, da eine zusätzliche Sicherheitsschaltung gemäß den Alber-Einbaurichtlinien notwendig ist.

Rollstuhllieferung erfolgt an:

Alber GmbH

(Bitte auch auf S. 1 unter „Versandadresse abweichend“ eintragen)

Fachhändler

Bremssystem

Kniehebelbremssystem

A9060701010
hinten an den Armstützen montiert



Kniehebelbremssystem tief montiert

A9060701015 **CHF 137,60**

Bremshalteschiene an der Radplatte montiert, Bremshebel gerade Ausführung



Zweifaches Kniehebelbremssystem

A9060701020 **CHF 385,00**

Eine Bremse hinten an der Armstütze montiert sowie eine weitere Bremse vorne an der Radplatte mit langem Bremshebel in gerader Ausführung montiert

Fußstütze

Fußbügel durchgehend

A9016601010-K*
mit Rohr-Auflagebügel, höhenverstellbar +/- 3 cm
Bei Ausstattung der Fußstütze mit „Fußbrettauflage gummiert“, diese bitte unter „Zubehör Fußstütze“ wählen



Fußbügel nach hinten hochfaltbar mit Federrastmechanismus

A9016602005-K* **CHF 320,00**
mit durchgehendem Rohr-Auflagebügel ab USL 40 cm
nur bei V-Form und Rahmengröße 3 möglich
Bei Ausstattung der Fußstütze mit „Fußbrettauflage gummiert“, diese bitte unter „Zubehör Fußstütze“ wählen



Fußbügel nach hinten hochfaltbar

A9016602010-K* **CHF 294,00**
mit durchgehendem Rohr-Auflagebügel und 20 mm Betätigungshebel ab Rahmengröße 2 ab USL 42 cm
bei V-Form ab SB 38 cm
Bei Ausstattung der Fußstütze mit „Fußbrettauflage gummiert“, diese bitte unter „Zubehör Fußstütze“ wählen



Fußstütze mittig geteilt

A9016603200-K **CHF 346,00**

mit gummierter Fußbrettauflage,
höhenverstellbar +/- 3 cm, winkelverstellbar,
nach außen schwenkbar und seitlich
hochklappbar
inkl. Rahmenverstärkung
bei V-Form ab SB 40 cm



Fußstütze „Swing Away“

A9016604100-K **CHF 408,00**

mit gummierter Fußbrettauflage,
mittig geteilt, seitlich abschwenkbar,
abnehmbar, hochklappbar, höhenverstellbar,
winkelverstellbar
inkl. Rahmenverstärkung
ab USL 34 cm



Rahmenvorbau abnehmbar, abschwenkbar mit geteilter Fußstütze

A9065630000-K **CHF 864,00**

höhenverstellbar, mit gummierter Auflage
nur bei G-Form
ab 100 kg Nutzergewicht nur auf Anfrage und
nach Prüfung



Zubehör Fußstütze

Fußbrettauflage gummiert

A9000610000-K **CHF 125,00**

verschraubt, winkelverstellbar
Tiefe: 14 cm



Fußbrettseitenanschlag

A9000610100 **CHF 57,80**

einstellbar
Nur in Verbindung mit Fußbrettauflage
gummiert



Adaptionen

Kippstütze abnehmbar

A9060300100
verstellbar mit Quickpin



3" Lenkräder

3" Skaterollen (80 mm)

A9000501110 **CHF 72,00**

pannensicher



4" Lenkräder

4" Lenkrad „Standard“ Vollgummi schwarz

A9000501011-004
(82A), pannensicher



4" Skaterollen (100 mm)

A9000501120 **CHF 72,00**

pannensicher



4" Sicherheitsleuchttrolle (100 mm)

A9000501220 **CHF 122,00**

pannensicher



<p>4" Frog Legs Lenkrad (100 mm)</p> <p><input type="checkbox"/> A9000501230 CHF 152,00</p> <p>mit austauschbarem Gummlauftring 6 mm, pannensicher Farbe: Schwarz, Felge in Silber</p> 	
--	--

5" Lenkräder

<p>5" Lenkrad „Standard“ PU schwarz</p> <p><input type="checkbox"/> A9000501036-005 (82A), pannensicher</p> 	<p>5" Lenkrad „Standard“ PU grau</p> <p><input type="checkbox"/> A9000501031-005 (82A), pannensicher</p> 	<p>5" Lenkrad „2-Komponenten“</p> <p><input type="checkbox"/> A9000501030 CHF 56,00 pannensicher</p> 
--	---	---

<p>5" Sicherheitsleuchtrolle (125 mm)</p> <p><input type="checkbox"/> A9000501221 CHF 122,00 pannensicher</p> 	<p>5" Alu-Felge 3-Speichen-Design „leichter Lauf“</p> <p><input type="checkbox"/> Silber CHF 180,00 A9000501200</p> <p><input type="checkbox"/> Schwarz CHF 180,00 A9000501201</p> <p>mit austauschbarem Gummlauftring 3 mm hart, pannensicher inkl. Distanzscheibe Haarabweiser (3 mm)</p> 	<p>5" Alu-Felge 3-Speichen-Design „gute Dämpfung“</p> <p><input type="checkbox"/> Silber CHF 180,00 A9000501210</p> <p><input type="checkbox"/> Schwarz CHF 180,00 A9000501211</p> <p>mit austauschbarem Gummlauftring 6 mm mittelhart, pannensicher inkl. Distanzscheibe Haarabweiser (3 mm)</p> 
---	--	--

<p>5" Frog Legs Lenkrad (125 mm)</p> <p><input type="checkbox"/> A9000501232 CHF 152,00</p> <p>mit austauschbarem Gummlauftring 6 mm, pannensicher Farbe: Schwarz, Felge in Silber</p> 	
--	--

6" Lenkräder auf Anfrage nach Prüfung, nur bei Rahmenvorbau V-Form

Distanzscheibe Haarabweiser

<p><input type="checkbox"/> A9000500502 CHF 24,30</p> <p>5,3 mm für Frog Legs Lenkräder schwarz</p> 	
--	--

Lenkradgabel

Lenkradgabel Standard

A9000500100-K001
mit Schraubachse

A9000500100-K002 **CHF 173,00**
mit Steckachse



Lenkradgabel Heavy Duty

für hohe Belastungen oder
bei Nutzung elektrischer Zusatzantriebe

A9000510111-K001 **CHF 59,90**
mit Schraubachse

A9000510111-K002 **CHF 232,90**
mit Steckachse



Lenkradgabel-Wechselsatz „Standard“

A9000500300-K **CHF 298,00**
Lenkradgabel Standard mit Steckachse



Lenkradgabel-Wechselsatz „Heavy Duty“

A9000500301-K **CHF 353,00**
Lenkradgabel Heavy Duty mit Steckachse



Der Lenkradgabel-Wechselsatz ist ohne
Lenkrad.
Falls ein Lenkrad gewünscht wird, bitte unter
der Rubrik „Lenkräder“ eine zweite Auswahl
ankreuzen.

Spurdistanz

Lenkradspurverbreiterung

A9060500400-K **CHF 81,00**
13 mm pro Seite



Antriebsräder

Informationen zu weiteren Felgentypen, Ausführungen und Verfügbarkeiten unter: www.proactiv-gmbh.de

Antriebsrad Alu-Felge 36 Speichen

24" (ETRTO 540)
A9000203000
Bis 120 kg Körpergewicht mit Liteline-Nabe
(Bild links)
über 120 kg Körpergewicht mit Alu-
Hochflanschnabe (Bild rechts),
radial verspeicht



Antriebsrad Doppelwandfelge 36 Speichen

24" (ETRTO 540)
A9000203100 **CHF 167,00**

25" (ETRTO 559)
A9000203200 **CHF 167,00**

26" (ETRTO 590)
A9000203300 **CHF 167,00**

mit Alu-Hochflanschnabe,
radial verspeicht
Einsatz bei hohen Belastungen und
Körpergewicht > 120 kg



Spinergy Laufrad „Spox Sport“ mit 24 PBO Speichen; Felge, Nabe und Speichen in Schwarz

24" (ETRTO 540)
A9000203550 **CHF 770,00**

25" (ETRTO 559)
A9000201559 **CHF 770,00**

26" (ETRTO 590)
A9000203555 **CHF 770,00**



Greifringe

x = Maß Greifringanbau

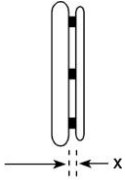

Greifringanbau
allgemein:

- x = 11 mm
 x = 19 mm

Greifringanbau
Curve Greifringe:

- x = 10 mm
 x = 18 mm

Sofern keine Angabe erfolgt, wird der Greifring weit (19 mm / 18 mm) angebaut.

Edelstahl Ø 20 mm

- 24" Greifring für
24" Rad und 25" Rad
A9000205010-004
- 26" Greifring für
26" Rad
A9000205010-006



Aluminium Ø 19 mm silber eloxiert

- 24" Greifring für
24" Rad und 25" Rad
A9000205019-004



Aluminium Ø 19 mm pulverbeschichtet in Rahmenfarbe

(Grundfarbe bei Zweifarbdesign)

- = Oberfläche glanz
 = Oberfläche matt

Hinweis: Beschichtung in matt wird aufgrund
des geringen Grips nicht empfohlen.

- 24" Greifring für
24" Rad und 25" Rad **CHF 69,00**
A9000205020-004
- 26" Greifring für
26" Rad **CHF 69,00**
A9000205020-006



Aluminium Ø 19 mm poliert und harteloxiert

- 24" Greifring für
24" Rad und 25" Rad **CHF 162,00**
A9000205030-004
- 26" Greifring für
26" Rad **CHF 162,00**
A9000205030-006



Titan Ø 19 mm

- 24" Greifring für
24" Rad und 25" Rad **CHF 285,00**
A9000205040-004
- 26" Greifring für
26" Rad **CHF 285,00**
A9000205040-006



Silikon-Greifringüberzug

- für Greifring 24"
A9000205100-004 **CHF 247,00**
- für Greifring 26"
A9000205100-006 **CHF 247,00**
- Oberfläche ohne Struktur,
kompatibel zu Greifring Ø 19 mm oder
Ø 20 mm.

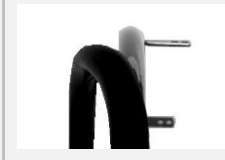

Ultra-Grip „sehr griffig“

- 24" Greifring für
24" Rad und 25" Rad **CHF 422,00**
A9000205070-004
- 26" Greifring für
26" Rad **CHF 422,00**
A9000205070-006



Ergo-Grip









- 24" Greifring für
24" Rad und 25" Rad **CHF 422,00**
A9000205080-004
- 26" Greifring für
26" Rad **CHF 422,00**
A9000205080-006
Anbau an Felge anliegend



Curve schwarz eloxiert, ergonomisches Greifringprofil

- 24" Greifring für
24" Rad und 25" Rad **CHF 422,00**
H 24 mm
A9000205130-004
- 24" Greifring für
24" Rad und 25" Rad **CHF 422,00**
H 31 mm, Größe L
A9000205140-004
- 26" Greifring für
26" Rad **CHF 422,00**
H 31 mm, Größe L
A9000205140-006



<p>Curve silber eloxiert ergonomisches Greifringprofil</p> <p><input type="checkbox"/> 24" Greifring für 24" Rad und 25" Rad H 31 mm, Größe L CHF 425,00 A9000205160-004</p> 	<p>Curve pulverbeschichtet, ergonomisches Greifringprofil</p> <p><input type="checkbox"/> = Rahmenfarbe (Oberfläche glanz) <input type="checkbox"/> = schwarz (Oberfläche glanz)</p> <p><input type="checkbox"/> 24" Greifring für 24" Rad und 25" Rad H 24 mm CHF 448,00 A9000205135-004</p> <p><input type="checkbox"/> 24" Greifring für 24" Rad und 25" Rad H 31 mm, Größe L CHF 448,00 A9000205145-004</p> <p><input type="checkbox"/> 26" Greifring für 26" Rad H 31 mm, Größe L CHF 448,00 A9000205145-006</p> 	<p>Curve Grip, mit Tetra-Grip-Beschichtung, ergonomisches Greifringprofil</p> <p><input type="checkbox"/> 24" Greifring für 24" Rad und 25" Rad H 31 mm Größe L CHF 498,00 A9000205150-004</p> 
<p>Quadro mit Tetra-Grip-Beschichtung</p> <p><input type="checkbox"/> 24" Greifring für 24" Rad und 25" Rad CHF 498,00 A9000205170-004</p> <p><input type="checkbox"/> 25" Greifring für 25" Rad CHF 498,00 A9000205170-005</p> <p><input type="checkbox"/> 26" Greifring für 26" Rad CHF 498,00 A9000205170-006</p> 	<p>Gekko schwarz eloxiert</p> <p><input type="checkbox"/> 24" Greifring für 24" Rad und 25" Rad CHF 498,00 A9000205175-004</p> <p><input type="checkbox"/> 25" Greifring für 25" Rad CHF 498,00 A9000205175-005</p> <p><input type="checkbox"/> 26" Greifring für 26" Rad CHF 498,00 A9000205175-006 mit vollständig in das Profil integrierter, robuster und austauschbarer Silikonlippe Profilhöhe 31 mm</p>  	<p>Gekko silber eloxiert</p> <p><input type="checkbox"/> 24" Greifring für 24" Rad und 25" Rad CHF 498,00 A9000205185-004 mit vollständig in das Profil integrierter, robuster und austauschbarer Silikonlippe Profilhöhe 31 mm</p> 
<p>Gekko S schwarz eloxiert</p> <p><input type="checkbox"/> 24" Greifring für 24" Rad und 25" Rad CHF 498,00 A9000205195-004 mit vollständig in das Profil integrierter, robuster und austauschbarer Silikonlippe Profilhöhe 24 mm</p> 	<p>Ausstattung ohne Greifring</p> <p><input checked="" type="checkbox"/> A9000205990</p>	

Speichenschutz

Finger- und Speichenschutz „transparent“

für 24" Rad
A9000206300-004 **CHF 215,00**

für 26" Rad
A9000206300-006 **CHF 215,00**



Bereifung

Schwalbe „RightRun“ Hochdruckleichtlaufbereifung

24x1" (540-25)
A9000204001-004

Farbe: Schwarz
7,5 bar



Schwalbe „RightRun“ Hochdruckleichtlaufbereifung

24x1" (540-25)
A9000204000-004

25x1" (559-23)
A9000204000-005

26x1" (590-25)
A9000204000-006

Farbe: Grau, schwarzwand
7,5 bar



Schwalbe „DownTown“ Profilbereifung

24x1" (540-25)
A9000204010-004

7,5 bar



Schwalbe „MarathonPlus Evolution“ mit „smart guard“ Pannenschutzprotektor

24x1" (540-25)
A9000204030-014 **CHF 45,60**

25x1" (559-25)
A9000204030-015 **CHF 45,60**

26x1" (590-25)
A9000204030-016 **CHF 45,60**

Farbe: Schwarz
10 bar



Schwalbe „MarathonPlus“ mit „smart guard“ Pannenschutzprotektor

24x1" (540-25)
A9000204030-004 **CHF 45,60**

Farbe: Grau, schwarzwand
10 bar



Schwalbe „One“

24x1" (540-25)
A9000204123-004 **CHF 98,00**

Farbe: Schwarz
9 bar



Pannensichere Bereifung „Vollgummireifen“

24x1" (540-25)
A9000204201-004 **CHF 169,00**

Farbe: Schwarz
Nicht in Verbindung mit Spinergy



Zubehör

Steckachse mit Bedienungsunterstützung, Druckknopf groß

A9000200096 **CHF 108,00**

Verriegelungsmaß: 122 / 110 mm
Achsdurchmesser: 12 mm
Nicht in Verbindung mit Arretierbarer Antriebsrad-Achsverschluss „Tetra Clip“



Arretierbarer Antriebsrad-Achsverschluss „Tetra Clip“

A9000206400 **CHF 165,00**

Nicht in Verbindung mit Spinergy Antriebsräder, Einhandantrieb, Trommelbremse oder Liteline-Nabe



Handluftkompressor mit Manometer

A9000901100 **CHF 113,00**
bis 14 bar



Längenverstellbarer Sicherheits-Beckengurt mit Gurtschloss

A9000902100 **CHF 79,80**



Längenverstellbarer Sicherheits-Beckengurt mit Klettverschluss

A9000902110 **CHF 64,90**



Stockhalter mit Nylon-Becher

A9000902310 **CHF 144,00**
flexibel



Beleuchtungsset SIGMA

A9000903270 **CHF 106,00**

bestehend aus Frontlicht und Rückleuchte, über Micro USB Buchse aufladbar, inkl. Micro USB Ladekabel.
StVZO zugelassenes Beleuchtungsset



Transporttasche für Antriebsräder

für 24" Rad
A9000903530-004 **CHF 88,00**
Ø 76 cm x 2 cm

für 26" Rad
A9000903530-006 **CHF 88,00**
Ø 83 cm x 2 cm



Accessoire-Tasche

A9000903600 **CHF 84,00**
17 cm x 13 cm x 5 cm



Weiteres Zubehör wie z. B. Adaptivbikes, Lenkvorsätze etc. siehe separates Bestellblatt oder www.proactiv-gmbh.de

Dienstleistungen

Beratung und Ausmessung durch PRO ACTIV

A9990000000 **CHF 357,00**

Übergabe und Einweisung des Rollstuhls durch PRO ACTIV

A9990000006 **CHF 357,00**

Anmerkungen und Notizen:

Ort, Datum

Unterschrift Endkunde / Fachhändler

Das Unterschriftsfeld ist für den Berater und Versicherten vorgesehen. Dadurch wird bestätigt, dass die vorgesehene Ausstattung für den Versicherten einvernehmlich ist.

- 15 - 2022-09-15 / Die Preise verstehen sich zzgl. der gesetzl. MwSt. und Versandkosten = im Grundpreis = Position gewählt
Bestellblatt LIFT solid - mechanisch Rev. 10 CH