



**Kostenvoranschlag Datum:** \_\_\_\_\_  
**Beratung erfolgte durch**  
**Mitarbeiter Sanitätshaus:** \_\_\_\_\_  
**Außendienst PRO ACTIV:** \_\_\_\_\_

**Bestellung Datum:** \_\_\_\_\_  
Gemäß AGB PRO ACTIV Reha-Technik GmbH

**Sanitätshaus / Firmenadresse:**

Kd.-Nr.: \_\_\_\_\_  
Name: \_\_\_\_\_  
Straße: \_\_\_\_\_  
PLZ / Ort: \_\_\_\_\_  
Tel.: \_\_\_\_\_  
Fax: \_\_\_\_\_  
E-Mail: \_\_\_\_\_  
ASP.: \_\_\_\_\_

**Versandadresse:**  **wie Firmenadresse**  
 **abweichend (siehe unten)**

Name: \_\_\_\_\_  
Straße: \_\_\_\_\_  
PLZ / Ort: \_\_\_\_\_

**Kundenname / Kommission:**

Name, Vorname: \_\_\_\_\_  
Straße: \_\_\_\_\_  
PLZ / Ort: \_\_\_\_\_  
Tel.: \_\_\_\_\_  
Fax: \_\_\_\_\_  
E-Mail: \_\_\_\_\_  
Geb.-Dat.: \_\_\_\_\_  
Kostenträger: \_\_\_\_\_

**SPEEDY F1**  
**Starrrahmen-Sportrollstuhl**  
**mit individueller Rahmengeometrie und**  
**Zurüstung nach Maß,**  
**fest verschweißtes Fahrwerk**  
Zugelassen bis 120 kg Zuladung

A9011100000 € 4.990,00

**Rechnungsadresse:**  **wie Firmenadresse**  
 **abweichend (siehe unten)**

Kd.-Nr.: \_\_\_\_\_  
Name: \_\_\_\_\_  
Straße: \_\_\_\_\_  
PLZ / Ort: \_\_\_\_\_  
Tel.: \_\_\_\_\_  
Fax: \_\_\_\_\_  
E-Mail: \_\_\_\_\_  
ASP.: \_\_\_\_\_

SPEEDY F1 basket



SPEEDY F1 tennis



SPEEDY F1 badminton



SPEEDY F1 4dance



# Grundmaße

## Körpermaße:

Körpergröße: \_\_\_\_\_ cm

Gewicht: \_\_\_\_\_ kg

Unterschenkellänge: \_\_\_\_\_ cm  
(anatomisches Maß: Kniekehle bis Fußsohle)

Indikation: \_\_\_\_\_

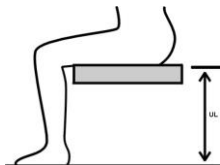

Diese Angaben sind zur Prüfung notwendig. Bei fehlenden Angaben kann keine Prüfung der entsprechenden Kriterien erfolgen!

## Rollstuhlmaße:

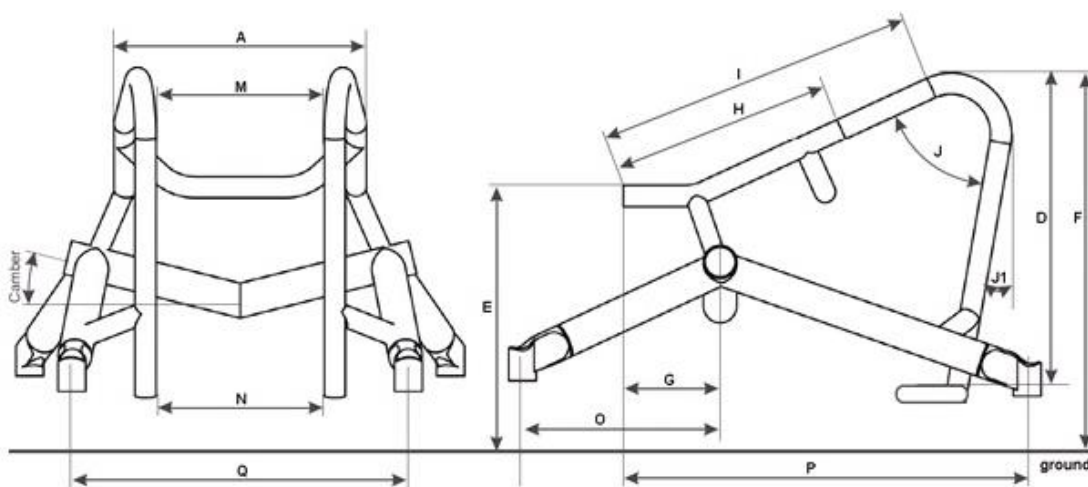

- |   |  |
|---|--|
| <p><b>A: SB</b> Sitzbreite _____ cm</p> <p><b>B: ST</b> Sitztiefe _____ cm</p> <p><b>C: RH</b> Rückenhöhe _____ cm</p> <p><b>D: USL</b> Unterschenkelhöhe _____ cm</p> <p><b>E: SHh</b> Sitzhöhe hinten _____ cm</p> <p><b>F: SHv</b> Sitzhöhe vorne _____ cm</p> <p><b>G: KP</b> Kippunkt _____ cm<br/>(Innenkante Rückenrohr bis Achsmitte Antriebsrad)</p> <p><b>H: Beginn</b> Rahmeneinzug _____ cm<br/>(l - min. 6 cm)</p> | <p><b>I:</b> Rahmenlänge bis zum vorderen Rahmenbogen _____ cm</p> <p><b>J: KW</b> Kniewinkel _____ °<br/><b>oder</b></p> <p><b>J1:</b> Winkel des vorderen Rahmenrohrs zur Vertikalen _____ °</p> <p><b>M:</b> Unterschenkelweite oben _____ cm</p> <p><b>N:</b> Unterschenkelweite unten _____ cm</p> <p><b>O:</b> Position des Kippstützenlagerblocks (beim Basketball bildet gemäß Reglement das Antriebsrad den hintersten Punkt) _____ cm</p> <p><b>P:</b> Position des Lenkradlagerblocks (Innenkante Rückenlehne bis Mitte Lagerblock) _____ cm</p> <p><b>Q:</b> Abstand zwischen den Lenkradlagerblöcken _____ cm</p> |
|---|--|

**Für die Konstruktion gelten die Maßtoleranzen gemäß DIN EN ISO 13920 (Maße in mm)**

| Genauigkeitsgrad | Bis 30 | Über 30 bis 120 | Über 120 bis 400 | Über 400 bis 1000 |
|------------------|--------|-----------------|------------------|-------------------|
| <b>C</b>         | +/- 1  | +/- 3           | +/- 4            | +/- 6             |

## Rahmenfarbe - Einfarbdesign

Informationen zu aktuellen Farbdesigns und Beispielbilder unter: [www.proactiv-gmbh.de/farben/](http://www.proactiv-gmbh.de/farben/)

### Rahmenfarbe: Auswahl aus Farbpalette

Rahmenfarbe wird bei Bestellung angegeben

A9000100170-000

Roh, gestrahlt, nicht beschichtet

A9000100170-020

Hinweis: In Verbindung mit Feuchtigkeit z.B. Handschweiß kann es zu dunklen Alu-Abfärbungen kommen.

Gestrahlt, mit transparenter, seidenmatter Beschichtung

A9000100170-021

### Pulverfarben

**Weiß RAL 9016**

glanz A9000100170-023

matt A9000100170-123 € 40,10

**Brillant Silber**

glanz A9000100170-011

**Anthrazit RAL 7016**

glanz A9000100170-001

matt A9000100170-101 € 40,10

**Schwarz RAL 9005**

glanz A9000100170-003

matt A9000100170-019 € 40,10

**Rein Orange RAL 2004**

glanz A9000100170-022

matt A9000100170-122 € 40,10

**Pink Magenta RAL 4010**

glanz A9000100170-037

matt A9000100170-137 € 40,10

**Pastellblau RAL 5024**

glanz A9000100170-036

matt A9000100170-136 € 40,10

**Lemon Green**

glanz A9000100170-005

matt A9000100170-105 € 40,10

**Gelb RAL 1023**

glanz A9000100170-046

matt A9000100170-146 € 40,10

**Rot RAL 3001**

glanz A9000100170-047

matt A9000100170-147 € 40,10

**Lagoon Blue**

glanz A9000100170-052

matt A9000100170-152 € 40,10

**Athletic Grey**

glanz A9000100170-050

matt A9000100170-150 € 40,10

**Muddy Grey**

glanz A9000100170-051

matt A9000100170-151 € 40,10

### Pulverfarben „Dormant“

**Tiefschwarz Effekt Silber**

glanz A9000100170-007

**Sky Blue**

glanz A9000100170-017

**Marine Blau**

glanz A9000100170-045

matt A9000100170-145 € 40,10

**Electric Green**

glanz A9000100170-015

matt A9000100170-115 € 40,10

**Violett**

glanz A9000100170-044

**Fire Red**

glanz A9000100170-018

matt A9000100170-118 € 40,10

### Rahmenfarbe – Einfarbdesign Sonderfarben „Nasslack“

€ 323,20

**Storm (Eisblau)**

glanz A9000100170-500

matt A9000100170-501

**Café**

glanz A9000100170-520

matt A9000100170-521

**Prairie (Roségold)**

glanz A9000100170-504

matt A9000100170-505

**Pearl (Perlmutter-Weiß)**

glanz A9000100170-524

matt A9000100170-525

**Berry (Beere)**

glanz A9000100170-526

matt A9000100170-527

**Blue Ocean**

glanz A9000100170-522

matt A9000100170-523

**Emerald (Smaragdgrün)**

glanz A9000100170-514

matt A9000100170-515

**Mint**

glanz A9000100170-528

matt A9000100170-529

**Chili**

glanz A9000100170-516

matt A9000100170-517

## Rahmenfarbe - Zweifarbdesign

Hinweis: Beim Zweifarbdesign entsprechen beide Farben dem Glanzgrad der Designfarbe.

**Zweifarbdesign bestehend aus einer Grundfarbe (am Rahmen hinten) und einer Designfarbe (am Rahmen vorne)**

€ 248,30

Farbe bitte nachstehend wählen:

### Grundfarbe (am Rahmen hinten)

#### Weiß RAL 9016

A9000100170-200

#### Brillant Silber

A9000100170-201

#### Anthrazit RAL 7016

A9000100170-202

#### Schwarz RAL 9005

A9000100170-203

#### Pastellblau RAL 5024

A9000100170-206

#### Lemon Green

A9000100170-207

#### Gelb RAL 1023

A9000100170-208

#### Lagoon Blue

A9000100170-212

#### Athletic Grey

A9000100170-210

#### Muddy Grey

A9000100170-211

### Designfarbe (am Rahmen vorne)

#### Schwarz RAL 9005

glanz A9000100170-259

matt A9000100170-260

#### Lemon Green

glanz A9000100170-250

matt A9000100170-251

#### Chili

glanz A9000100170-253

matt A9000100170-254

#### Rein Orange RAL 2004

glanz A9000100170-255

matt A9000100170-256

#### Café

glanz A9000100170-278

matt A9000100170-279

#### Mint

glanz A9000100170-286

matt A9000100170-287

#### Emerald (Smaragdgrün)

glanz A9000100170-274

matt A9000100170-275

#### Storm (Eisblau)

glanz A9000100170-264

matt A9000100170-265

#### Prairie (Roségold)

glanz A9000100170-266

matt A9000100170-267

#### Pearl (Perlmutter-Weiß)

glanz A9000100170-282

matt A9000100170-283

#### Berry (Beere)

glanz A9000100170-284

matt A9000100170-285

#### Blue Ocean

glanz A9000100170-280

matt A9000100170-281

## Farbe - Anbauteile

Hinweis: Sofern keine Angabe erfolgt, werden Lenkradgabel und Lagerblock in Schwarz montiert.

### Antriebsrad: Alu-Felge, Nabe und Speichen

Schwarz A9000100171-003

### Lenkradgabel und Lagerblock

Silber A9000100173-011

Schwarz A9000100173-003

## Farbdesign Anbauteile nach Kundenwunsch:

### Antriebsrad: Alu-Felge und Design-Inlett<sup>1</sup>

Rahmenfarbe A9000100171-999 € 230,80

Auswahl aus Einfarbdesign (abweichend von der Rahmenfarbe) A9000100171-998 € 267,10

Farbe: \_\_\_\_\_

A9000100170-

### Lenkrad: 5" Alu-Felge<sup>2</sup> (3-Speichen-Design)

Rahmenfarbe A9000100174-999 € 69,50

Auswahl aus Einfarbdesign (abweichend von der Rahmenfarbe) A9000100174-998 € 80,60

Farbe: \_\_\_\_\_

A9000100170-

## Spezielle Farbwünsche (Rahmen oder Anbauteile)

### Rahmenfarbe Einzelbeschaffung

#### Auswahl aus RAL Farbpalette

A9000100170-100 € 383,10

### Glanzgrad

glanz

matt

### Farbbezeichnung

### RAL Nummer

Hinweis: Anbauteile **nicht** in Designfarben möglich

<sup>1</sup> Nur in Verbindung mit Liteline-Nabe (bei Antriebsrad Alu-Felge mit 18 oder 36 Speichen, Einwand)

<sup>2</sup> Nur in Verbindung mit Lenkrad 5" Alu-Felge 3-Speichen-Design gute Dämpfung A900050121\*, sowie mit Federgabel 5-Speichen-Design A9000500160\*

## Rückenlehne

### Seitenblech Aluminium, Kontur dem Radlauf folgend

HMV Pos.Nr. 18.99.99.0299

A9015402470-002

Rückenlehne verschraubt, nicht abfaltbar,  
Rückenwinkel 90° zum Boden  
Anpassung an die Oberkante des Reifens  
in Rahmenfarbe



### Seitenblech Aluminium, Kontur nach Maß

A9015402470-001 € 155,00

Rückenlehne verschraubt, nicht abfaltbar  
Anpassung Maß:

A = \_\_\_\_\_ cm / B = \_\_\_\_\_ cm  
in Rahmenfarbe

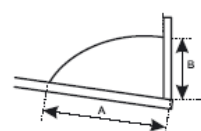

### Seitenteil mit geschweißtem Rohrbügel, Kontur dem Radlauf folgend

A9011400400-002 € 420,00

mit Füllblech,  
Rückenlehne verschraubt, nicht abfaltbar  
Anpassung an die Oberkante des Reifens  
in Rahmenfarbe  
(Angabe 3 cm oberhalb des Reifens)  
Nicht in Verbindung mit Body Contour  
In Rahmenfarbe



### Seitenteil mit geschweißtem Rohrbügel, Kontur nach Maß

A9011400400-001 € 485,00

mit Füllblech,  
Rückenlehne verschraubt, nicht abfaltbar  
Anpassung an die Oberkante des Reifens,  
in Rahmenfarbe  
Anpassung Maß:

A = \_\_\_\_\_ cm / B = \_\_\_\_\_ cm  
Nicht in Verbindung mit Body Contour

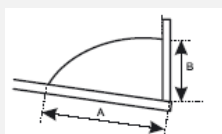

### Rückenlehne abfaltbar

HMV Pos.Nr. 18.99.99.0007

HMV Pos.Nr. 18.99.99.0005

A9011400010 € 298,90

7-fach winkelverstellbar,  
mit integrierten Aluminium-Seitenteilen



## Rückenausstattung

Sofern keine Angabe erfolgt, wird der „Anpassrücken mit Rückenpolster“ ausgeliefert.

### Anpassrücken und Rückenpolster

A9000802010-K

Bezugsstoff: Schwarz, atmungsaktiv, offene  
Oberfläche  
Ausstattung mit Rückenbügel 120 mm  
ausgestellt



Weitere Rückensysteme wie z. B. Ergonomie-Rückenschale, siehe  
separates Bestellblatt: „PRO ACTIV Sitz- und Rückensysteme“



## Sitzbespannung

Sofern keine Angabe erfolgt, wird die „Sitzbespannung Body Contour“ ausgeliefert.

### Body Contour

A9000801025-K  
Bis zu einem Körpergewicht von 120 kg zugelassen.  
Nicht in Verbindung mit Seitenteil mit geschweißtem Rohrbügel, Artikelnr. A9011400400-001 und A9011400400-002



### Offenes Gurtsystem

A9000801010-K € 71,10

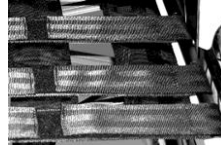

## Sitzkissen

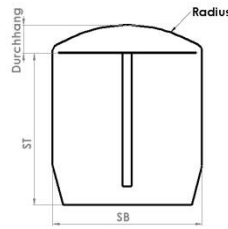
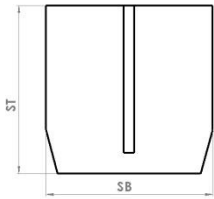

**Sitzkissen für individuelle Rahmengenometrie**  
Inlett: Standard

A9000805190-K € 149,20

**Sitzkissen für individuelle Rahmengenometrie mit Radiuskontur**  
Inlett: Standard

A9000805320-K € 190,60

**Sitzkissenhöhe:**

3 cm       5 cm  
 4 cm       6 cm

**Sitzkissen für individuelle Rahmengenometrie**  
Inlett: Anti-Dekubitus

A9000805210-K € 445,10

**Sitzkissen für individuelle Rahmengenometrie mit Radiuskontur**  
Inlett: Anti-Dekubitus

A9000805310-K € 486,10

**Sitzkissenhöhe:**

4 cm  
 6 cm

### Bezugsstoff:

- Schwarz, atmungsaktiv, offene Oberfläche  
 Schwarz, atmungsaktiv, geschlossene Oberfläche  
Sofern keine Angabe erfolgt, wird der Bezugsstoff „Schwarz, atmungsaktiv, offene Oberfläche“ ausgeliefert.

Sitzkissen ist vorhanden

Sie finden die Sitzkissen auch auf unserem separaten Bestellblatt „PRO ACTIV Sitz- und Rückensysteme“

## Radsturz

### 12° Antriebsradsturz

A9011202000-012

### 15° Antriebsradsturz

A9011202000-015

### 18° Antriebsradsturz

A9011202000-018

### 20° Antriebsradsturz

A9011202000-020

## Fußstütze

Sofern keine Angabe erfolgt, wird der „Fußbügel durchgehend“ ausgeliefert.

### Fußbügel durchgehend

A9016601010-K001  
mit Rohr-Auflagebügel  
höhenverstellbar +/- 3 cm



### Fußbügel durchgehend mit gummierter Fußbrettauflage

A9011610000-K € 111,80  
höhenverstellbar +/- 3 cm  
Auflage: Vorne gekantet, verschraubt  
Tiefe: 27 cm



### Fußbügel durchgehend mit Fußbrettauflage „Box-Form“

A9011610020 € 198,40  
gummiert, höhenverstellbar +/- 3 cm,  
Auflage:  
Breite: 20 cm,  
Länge: 31,5 cm + 1,5 cm einstellbar



## Rammbügel

### Offence Bügel mit Radiusbogen

A9011100500 € 325,00

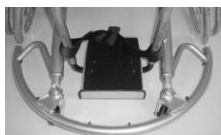

### Offence Bügel mit Trapezform

A9011100501 € 325,00

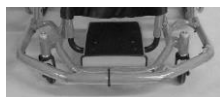

### Defence Bügel, abnehmbar

A9011100502 € 325,00



### Hinterer Rammbügel

A9011100600 € 270,00  
mit gebogenem Rohr ausgeführt



## Adaptionen

### Mittelkippstütze oversized fest verschweißt

HMV Pos.Nr. 18.99.99.0408

Kippstützengabel fest verschraubt € 331,50  
A9011300378

Kippstützengabel über Steckachse abnehmbar € 371,60  
A9011300374



### 2 Kippstützen mit Oversized-Rohr

HMV Pos.Nr. 18.99.99.0408

Kippstützengabel fest verschraubt € 429,50  
A9011300170

Kippstützengabel über Steckachse abnehmbar € 542,60  
A9011300270



### Mittelkippstütze mit Oversized-Rohr längenverstellbar (tennis)

HMV Pos.Nr. 18.99.99.0408

A9011300370 € 408,30  
mit fest montierter Kipprad-Drehgabel



### Mittelkipfstütze abnehmbar 4dance

HMV Pos.Nr. 18.99.99.0408

A9000300010 € 478,40

über Schnellspannklammer abnehmbar  
mit drehbarer Lenkradgabel und Skaterolle  
Ø 80 mm  
in Bodenfreiheit und Winkel einstellbar  
Farbe: Schwarz



### 3" Lenkräder

#### 3" Skaterollen (80 mm)

HMV Pos.Nr. 18.99.99.0401

A9000501110 € 65,40

pannensicher



### Antriebsräder

Informationen zu weiteren Felgentypen, Ausführungen und Verfügbarkeiten unter: [www.proactiv-gmbh.de](http://www.proactiv-gmbh.de)  
Sofern keine Angabe erfolgt, wird das „Antriebsrad Alu-Felge 36 Speichen“ ausgeliefert.

#### Antriebsrad Alu-Felge 36 Speichen

24" (ETRTO 540)  
A9000203000-010  
mit Liteline-Nabe (Bild links),  
radial verspeicht  
bis 120 kg Körpergewicht

24" (ETRTO 540)  
A9000203000-020  
mit Alu-Hochflanschnabe (Bild rechts),  
radial verspeicht  
über 120 kg Körpergewicht



#### Antriebsrad Doppelwandfelge 36 Speichen

HMV Pos.Nr. 18.99.99.0499

24" (ETRTO 540) € 145,90  
A9000203100

25" (ETRTO 559) € 145,90  
A9000203200

26" (ETRTO 590) € 145,90  
A9000203300

28" (ETRTO 622) € 145,90  
A9000203310

mit Alu-Hochflanschnabe, radial verspeicht  
Einsatz bei hohen Belastungen und  
Körpergewicht >120 kg

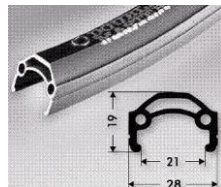

#### Spinergy Laufrad „Spox Sport“ mit 24 PBO Speichen

Felge, Nabe und Speichen in schwarz  
HMV Pos.Nr. 18.99.99.0499

24" (ETRTO 540) € 725,00  
A9000203550

25" (ETRTO 559) € 725,00  
A9000201559

26" (ETRTO 590) € 725,00  
A9000203555





## Greifringe

x = Maß Greifringanbau

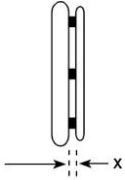

Greifringanbau  
allgemein:

x = 11 mm

x = 19 mm

Sofern keine Angabe erfolgt, wird der Greifring weit (19 mm) angebaut.

### Edelstahl Ø 20 mm

24" Greifring für  
24" und 25" Rad  
A9000205010-004

26" Greifring für  
26" Rad  
A9000205010-006

28" Greifring für  
28" Rad  
A9000205010-008



### Aluminium Ø 19 mm silber eloxiert

24" Greifring für  
24" und 25" Rad  
A9000205019-004



### Aluminium Ø 19 mm poliert und harteloxiert

24" Greifring für  
24" und 25" Rad  
A9000205030-004 € 152,50

26" Greifring für  
26" Rad  
A9000205030-006 € 152,50



### Titan Ø 19 mm

24" Greifring für  
24" und 25" Rad  
A9000205040-004 € 310,30

26" Greifring für  
26" Rad  
A9000205040-006 € 310,30



### Silikon-Greifringüberzug

HMV Pos.Nr. 18.99.99.0901

für Greifring 24"  
A9000205100-004 € 215,20

für Greifring 26"  
A9000205100-006 € 215,20

Oberfläche ohne Struktur  
kompatibel zu Greifring Ø 19 mm oder  
Ø 20 mm.



## Speichenschutz

### Finger- und Speichenschutz „transparent“

für 24" Rad  
A9000206300-004 € 191,50

für 26" Rad  
A9000206300-006 € 191,50

Nicht in Verbindung mit Spinergy  
Antriebsrädern



## Bereifung

Sofern keine Angabe erfolgt, wird die Bereifung „Schwalbe RightRun schwarz“ ausgeliefert.

### Schwalbe „RightRun“ Hochdruckleichtlaufbereifung

- 24x1" (540-25)  
A9000204001-004

Farbe: Schwarz  
7,5 bar



### Schwalbe „RightRun“ Hochdruckleichtlaufbereifung

- 24x1" (540-25)  
A9000204000-004

- 25x1" (559-23)  
A9000204000-005

- 26x1" (590-25)  
A9000204000-006

Farbe: Grau, schwarzwand  
7,5 bar



### 28x1" Hochdruckleichtlauf

- A9000204000-008  
(ETRTO 622)  
Farbe: Grau, schwarzwand  
7,5 bar

## Zubehör

### Handluftkompressor mit Manometer HMV Pos.Nr. 18.99.99.0999

- A9000901100 € 98,30  
bis 14 bar



### Transporttasche für Antriebsräder HMV Pos.Nr. 18.99.99.0999

- für 24" Rad  
A9000903530-004 € 71,90  
Ø 76 cm x 2 cm
- für 26" Rad  
A9000903530-006 € 71,90  
Ø 83 cm x 2 cm



Weiteres Zubehör siehe separates Bestellblatt oder [www.proactiv-gmbh.de](http://www.proactiv-gmbh.de)

## Dienstleistungen

### Beratung und Ausmessung durch PRO ACTIV

- A9990000000 € 327,80

### Übergabe und Einweisung des Rollstuhls durch PRO ACTIV

- A9990000006 € 327,80

## Anmerkungen und Notizen:

### Ort, Datum

Das Unterschriftsfeld ist für den Berater und Versicherten vorgesehen. Dadurch wird bestätigt, dass die vorgesehene Ausstattung für den Versicherten einvernehmlich ist.

### Unterschrift Endkunde / Fachhändler