



SPEEDY 4you Ergo

**Leichtlauf-Starrrahmen-Rollstuhl
mit individueller Rahmengenometrie nach Maß,
einstellbares Fahrwerk**

Zugelassen bis 120 kg Zuladung

A9016105000 CHF 4.790,00

Kostenvoranschlag Datum: _____

**Beratung erfolgte durch
Mitarbeiter Sanitätshaus:** _____

Außendienst PRO ACTIV: _____

Bestellung Datum: _____

gemäß AGB PRO ACTIV GmbH

Sanitätshaus / Firmenadresse:

Kd.-Nr.: _____
Name: _____
Straße: _____
PLZ / Ort: _____
Tel.: _____
Fax: _____
E-Mail: _____
ASP.: _____

Versandadresse: **wie Firmenadresse**

abweichend (siehe unten)

Name: _____
Straße: _____
PLZ / Ort: _____

Kundenname / Kommission:

Name, Vorname: _____
Straße: _____
PLZ / Ort: _____
Tel.: _____
Fax: _____
E-Mail: _____
Geb.-Dat.: _____
Kostenträger: _____

Rechnungsadresse: **wie Firmenadresse**

abweichend (siehe unten)

Kd.-Nr.: _____
Name: _____
Straße: _____
PLZ / Ort: _____
Tel.: _____
Fax: _____
E-Mail: _____
ASP.: _____

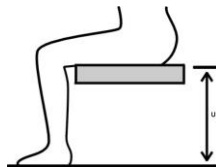

Körpergröße: _____ cm

Gewicht: _____ kg

Unterschenkellänge: _____ cm
(anatomisches Maß: Kniekehle bis Fußsohle)

Indikation: _____

Diese Angaben sind zur Prüfung notwendig. Bei fehlenden Angaben kann keine Prüfung der entsprechenden Kriterien erfolgen!

Grundmaße

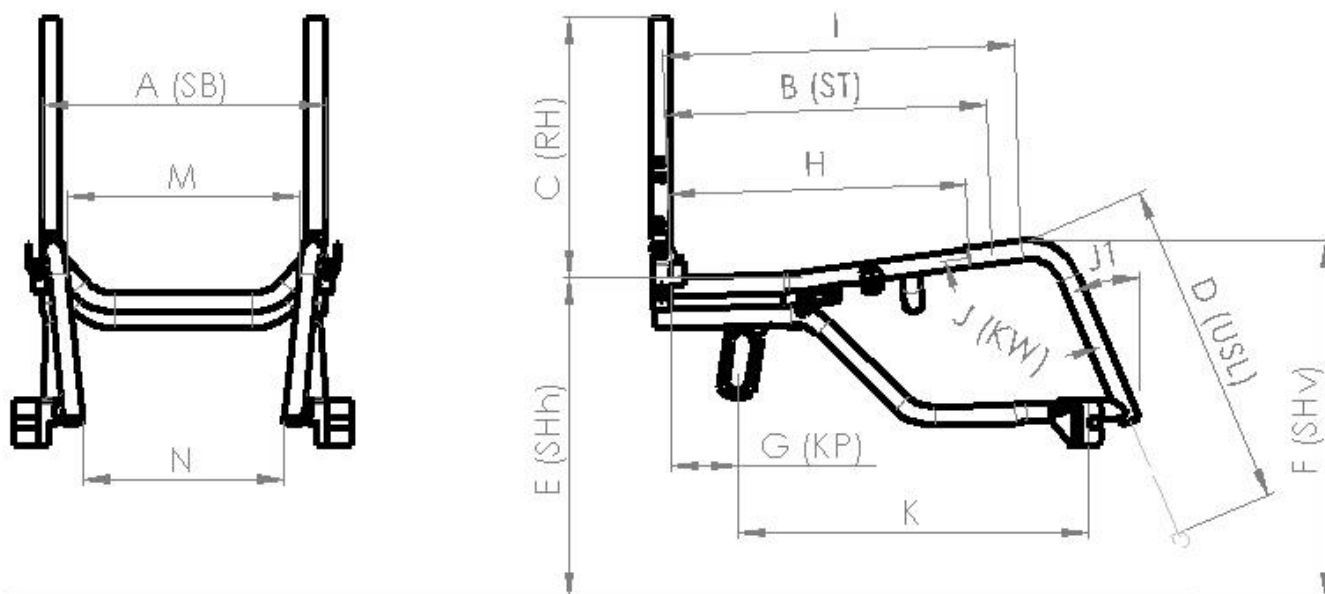

Rollstuhlmaße:

A: SB Sitzbreite (SB min. 30 cm - max. 52 cm)	_____ cm	H: Beginn Rahmeneinzug (ab ST 32 cm möglich) (I - min. 6 cm)	_____ cm
B: ST Sitztiefe (ST min. 36 cm - max. 54 cm)	_____ cm	I: Rahmenlänge bis zum vorderen Rahmenbogen (min. ST - 1 cm)	_____ cm
C: RH Rückenhöhe (ab 23 cm)	_____ cm	J: KW Kniewinkel (ab 90°)	_____ °
D: USL Unterschenkellänge	_____ cm	J1: Winkel des vorderen Rahmenrohrs zur Vertikalen (empfohlen > 10°)	_____ °
E: SHh Sitzhöhe hinten (SHh min. 39 cm - max. 47 cm) (bei 24" Antriebsrädern)	_____ cm	K: Position des Lenkradlagerblocks (min. 35 cm, empfohlen > 40 cm, generell so groß wie möglich, unter Beachtung des Lenkradstörkreises und der Fersenfreiheit)	_____ cm
F: SHv Sitzhöhe vorne (SHv min. 42 cm - max. 54 cm)	_____ cm	M: Unterschenkelweite oben	_____ cm
G: KP Kippunkt (Innenkante Rückenrohr bis Achsmittle Antriebsrad) (min. 3 cm – max. 11 cm)	_____ cm	N: Unterschenkelweite unten	_____ cm

Für die Konstruktion gelten die Maßtoleranzen gemäß DIN EN ISO 13920 (Maße in mm)

Genauigkeitsgrad	Bis 30	Über 30 bis 120	Über 120 bis 400	Über 400 bis 1000
C	+/- 1	+/- 3	+/- 4	+/- 6

Rahmenfarbe - Einfarbdesign

Informationen zu aktuellen Farbdesigns und Beispielbilder unter: www.proactiv-gmbh.de/farben/

Rahmenfarbe: Auswahl aus Farbpalette

Rahmenfarbe wird bei Bestellung angegeben

A9000100170-000

Roh, gestrahlt, nicht beschichtet

A9000100170-020

Hinweis: In Verbindung mit Feuchtigkeit z.B. Handschweiß kann es zu dunklen Alu-Abfärbungen kommen.

Pulverfarben

Weiß RAL 9016

glanz A9000100170-023

matt A9000100170-123

CHF 46,00

Brillant Silber

glanz A9000100170-011

Anthrazit RAL 7016

glanz A9000100170-001

matt A9000100170-101

CHF 46,00

Schwarz RAL 9005

glanz A9000100170-003

matt A9000100170-019

CHF 46,00

Rein Orange RAL 2004

glanz A9000100170-022

matt A9000100170-122

CHF 46,00

Pink Magenta RAL 4010

glanz A9000100170-037

matt A9000100170-137

CHF 46,00

Pastellblau RAL 5024

glanz A9000100170-036

matt A9000100170-136

CHF 46,00

Lemon Green

glanz A9000100170-005

matt A9000100170-105

CHF 46,00

Gelb RAL 1023

glanz A9000100170-046

matt A9000100170-146

CHF 46,00

Rot RAL 3001

glanz A9000100170-047

matt A9000100170-147

CHF 46,00

Lagoon Blue

glanz A9000100170-052

matt A9000100170-152

CHF 46,00

Athletic Grey

glanz A9000100170-050

matt A9000100170-150

CHF 46,00

Muddy Grey

glanz A9000100170-051

matt A9000100170-151

CHF 46,00

Pulverfarben „Dormant“

Tiefschwarz Effekt Silber

glanz A9000100170-007

Sky Blue

glanz A9000100170-017

Marine Blau

glanz A9000100170-045

matt A9000100170-145

CHF 46,00

Electric Green

glanz A9000100170-015

matt A9000100170-115

CHF 46,00

Violett

glanz A9000100170-044

Fire Red

glanz A9000100170-018

matt A9000100170-118

CHF 46,00

Rahmenfarbe – Einfarbdesign Sonderfarben „Nasslack“

CHF 348,00

Storm (Eisblau)

glanz A9000100170-500

matt A9000100170-501

Café

glanz A9000100170-520

matt A9000100170-521

Prairie (Roségold)

glanz A9000100170-504

matt A9000100170-505

Pearl (Perlmutter-Weiß)

glanz A9000100170-524

matt A9000100170-525

Berry (Beere)

glanz A9000100170-526

matt A9000100170-527

Blue Ocean

glanz A9000100170-522

matt A9000100170-523

Emerald (Smaragdgrün)

glanz A9000100170-514

matt A9000100170-515

Mint

glanz A9000100170-528

matt A9000100170-529

Chili

glanz A9000100170-516

matt A9000100170-517

Rahmenfarbe - Zweifarbdesign

Hinweis: Beim Zweifarbdesign entsprechen beide Farben dem Glanzgrad der Designfarbe.

Zweifarbdesign bestehend aus einer Grundfarbe (am Rahmen hinten) und einer Designfarbe (am Rahmen vorne)

CHF 283,00

Farbe bitte nachstehend wählen:

Grundfarbe (am Rahmen hinten)

Weiß RAL 9016

A9000100170-200

Brillant Silber

A9000100170-201

Anthrazit RAL 7016

A9000100170-202

Schwarz RAL 9005

A9000100170-203

Pastellblau RAL 5024

A9000100170-206

Lemon Green

A9000100170-207

Gelb RAL 1023

A9000100170-208

Lagoon Blue

A9000100170-212

Athletic Grey

A9000100170-210

Muddy Grey

A9000100170-211

Designfarbe (am Rahmen vorne)

Schwarz RAL 9005

glanz A9000100170-259

matt A9000100170-260

Lemon Green

glanz A9000100170-250

matt A9000100170-251

Chili

glanz A9000100170-253

matt A9000100170-254

Rein Orange RAL 2004

glanz A9000100170-255

matt A9000100170-256

Café

glanz A9000100170-278

matt A9000100170-279

Mint

glanz A9000100170-286

matt A9000100170-287

Emerald (Smaragdgrün)

glanz A9000100170-274

matt A9000100170-275

Storm (Eisblau)

glanz A9000100170-264

matt A9000100170-265

Prairie (Roségold)

glanz A9000100170-266

matt A9000100170-267

Pearl (Perlmutter-Weiß)

glanz A9000100170-282

matt A9000100170-283

Berry (Beere)

glanz A9000100170-284

matt A9000100170-285

Blue Ocean

glanz A9000100170-280

matt A9000100170-281

Farbe - Anbauteile

Hinweis: Sofern keine Angabe erfolgt, werden Lenkradgabel und Lagerblock in Schwarz montiert.

Antriebsrad: Alu-Felge, Nabe und Speichen

Schwarz A9000100171-003

Lenkradgabel und Lagerblock

Silber A9000100173-011

Schwarz A9000100173-003

Farbdesign Anbauteile nach Kundenwunsch:

Antriebsrad: Alu-Felge und Design-Inlett¹

Rahmenfarbe A9000100171-999 **CHF 227,06**

Auswahl aus Einfarbdesign (abweichend von der Rahmenfarbe) A9000100171-998 **CHF 314,10**

Farbe: _____

A9000100170-

Lenkrad: 5" Alu-Felge² (3-Speichen-Design)

Rahmenfarbe A9000100174-999 **CHF 81,65**

Auswahl aus Einfarbdesign (abweichend von der Rahmenfarbe) A9000100174-998 **CHF 81,65**

Farbe: _____

A9000100170-

Spezielle Farbwünsche (Rahmen oder Anbauteile)

Rahmenfarbe Einzelbeschaffung

Auswahl aus RAL Farbpalette

A9000100170-100 **CHF 436,00**

Glanzgrad

glanz

matt

Farbbezeichnung

RAL Nummer

Hinweis: Anbauteile **nicht** in Designfarben möglich

¹ Nur in Verbindung mit Liteline-Nabe (bei Antriebsrad Alu-Felge mit 18 oder 36 Speichen, Einwand)

² Nur in Verbindung mit Lenkrad 5" Alu-Felge 3-Speichen-Design gute Dämpfung A900050121*, sowie mit Federgabel 5-Speichen-Design A9000500160*

Schiebegriffe

Rückenrohr mit integriertem Griffbogen

A9000401051-K **CHF 132,00**
gerade.



Aluminium-Schiebegriffe fest im Rückenrohr montiert

A9000401050
ab RH 23 cm



Schiebegriffe horizontal im Rückenrohr eingeschraubt

A9000401076 **CHF 237,00**
abschraubbar



Sicherheitsschiebegriffe stufenlos höhenverstellbar

A9000401060* **CHF 223,00**

Befestigung im Rückenrohr
ab RH 30 cm bei Anpassrücken
ab RH 43 cm bei Rückenschale
ab RH 35 cm bei Rückenrohr mit Lordose



Sicherheitsschiebegriffe rückverlagert Länge 45 cm

A9000401075 **CHF 377,60**

stufenlos höhenverstellbar,
Schiebegriffhalter am Rückenquerbügel
montiert
Bis SB 42 cm oder Körpergewicht 95 kg,
nicht in Verbindung mit Armauflage
abschwenkbar



Ausstattung ohne Schiebegriffe

A9000401000



Rückenlehne

Rückenlehne abfaltbar

A9000400021
7-fach winkelverstellbar,
mit integrierten kunststoffummantelten
Aluminium-Seitenteilen



Rückenrohr mit Lordosewölbung

A9000400005-K **CHF 120,10**

- 1 cm
- 2 cm
- 3 cm



Rückenlehne fest

A9000400020
mit Aluminium-Seitenteilen verschraubt
Rückenwinkel 90° zum Boden
Rückenlehne nicht abfaltbar

Rückenausstattung

Sofern keine Angabe erfolgt, wird der „Anpassrücken mit Rückenpolster“ ausgeliefert.

Anpassrücken und Rückenpolster

A9000802010-K
Bezugsstoff: Schwarz, atmungsaktiv, offene
Oberfläche
Ausstattung mit Rückenquerbügel



Rückenerhöhung + 3-5 cm

A9000802100 **CHF 157,00**

zu Rückenhöhe Nennmaß
Nur in Kombination mit höhenverstellbaren
Schiebegriffen



Ausstattung ohne Rückenbespannung und Rückenpolster bzw. Rückensystem

A9000802011 **CHF - 65,00**
Ausstattung mit Rückenquerbügel

Weitere Rückensysteme wie z.B. Ergonomie-Rückenschale siehe separates Bestellblatt: „PRO ACTIV Sitz- und Rückensysteme“



Unsere PRO ACTIV Kraftknotensysteme finden Sie auf unserem separaten Bestellblatt „Kraftknotensysteme“



Sitzbespannung

Sofern keine Angabe erfolgt, wird die „Sitzbespannung Body Contour“ ausgeliefert.

Body Contour

A9000801025-K
zugelassen bis zu einem Körpergewicht von 120 kg

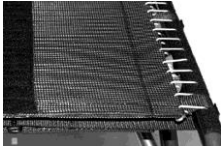

Offenes Gurtsystem

A9000801010-K **CHF 77,60**

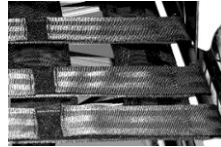

Ausstattung ohne Sitzbespannung

A9000801050



Sitzkissen

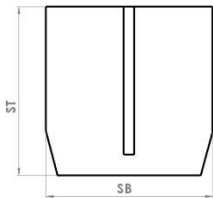

Sitzkissen für individuelle Rahmengeometrie in Rechteckkontur Inlett: Standard

A9000805190-K **CHF 166,70**

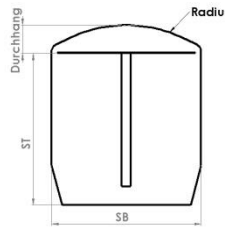

Sitzkissen für individuelle Rahmengeometrie mit Radiuskontur Inlett: Standard

A9000805320-K **CHF 213,00**

Sitzkissenhöhe:

3 cm 5 cm
 4 cm 6 cm

Sitzkissen für individuelle Rahmengeometrie in Rechteckkontur Inlett: Anti-Dekubitus

A9000805210-K **CHF 496,00**

Sitzkissen für individuelle Rahmengeometrie mit Radiuskontur Inlett: Anti-Dekubitus

A9000805310-K **CHF 543,50**

Sitzkissenhöhe:

4 cm
 6 cm

Bezugsstoff:

- Schwarz, atmungsaktiv, offene Oberfläche
 Schwarz, atmungsaktiv, geschlossene Oberfläche

Sofern keine Angabe erfolgt, wird der Bezugsstoff „Schwarz, atmungsaktiv, offene Oberfläche“ ausgeliefert.

Sitzkissen ist vorhanden

Sie finden die Sitzkissen auch auf unserem separaten Bestellblatt „PRO ACTIV Sitz- und Rückensysteme“

Kleiderschutz

Kleiderschutz Aluminium über Rastfunktion abnehmbar

Abdeckung dem Radlauf folgend einstellbar
Nur in Verbindung mit Rückenlehne abfaltbar



in anthrazit matt

A9000403215-K

in Rahmenfarbe (Grundfarbe bei Zweifarbdesign)

A9000403216-K **CHF 71,50**

in Designfarbe (nur bei Rahmenfarbe im Zweifarbdesign möglich)

A9000403217-K **CHF 114,40**

Kleiderschutz Carbon über Rastfunktion abnehmbar

A9000400013-K **CHF 325,00**

Abdeckung dem Radlauf folgend einstellbar
Nur in Verbindung mit Rückenlehne abfaltbar



Armauflagen

Armauflage höhenverstellbar im Kleiderschutz integriert

inklusive Kleiderschutz Aluminium
mit Armpolster 25 cm lang
über Rastfunktion abnehmbar
Nur in Verbindung mit Rückenlehne abfaltbar

in anthrazit matt

A9000400014-K **CHF 357,00**

in Rahmenfarbe (Grundfarbe bei Zweifarbdesign)

A9000400015-K **CHF 428,50**



in Designfarbe (nur bei Rahmenfarbe im Zweifarbdesign)

A9000400016-K **CHF 471,40**

Armauflage höhenverstellbar im Kleiderschutz integriert

A9000400017-K **CHF 682,00**

inklusive Kleiderschutz Carbon
mit Armpolster 25 cm lang
über Rastfunktion abnehmbar
Nur in Verbindung mit Rückenlehne abfaltbar

Armauflagen abschwenkbar, abnehmbar

A9000403141-K **CHF 328,00**

mit Armpolster 25 cm lang
Positionierung: Armpolsteroberkante ca. 25 cm bis 31 cm über Sitzrohr, in 1,5 cm Schritten einstellbar
Nicht in Kombination mit Sicherheitsschiebegriffe rückverlagert möglich



Radplatten

Serienmäßige Ausstattung mit 12 mm Buchsen / Achsen. Weitere Radplatten auf Anfrage.

Radplatte Standard

A9016201000
Sitzhöhe hinten ca. 39 - 43 cm
(bei 24" Rad)

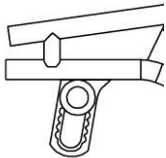

Radplatte lang

A9016201020 **CHF 243,20**
Sitzhöhe hinten ca. 43 - 47 cm
(bei 24" Rad)

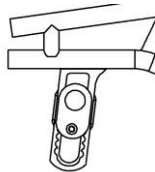

Radstandsverlängerung abnehmbar Speedy 4all / 4you

A9016102001 **CHF 574,00**
Radpositionsverlagerung ca. 14 cm
4° / 6° Sturz integriert, Spur einstellbar



Radsturz

*Gesamtbreite bei eng montiertem Greifring

1° Antriebsradsturz

A9016202010
Gesamtbreite = ca. SB + 20 cm*

2,5° Antriebsradsturz

A9016202051
Gesamtbreite = ca. SB + 23 cm*

4° Antriebsradsturz

A9016202030
Gesamtbreite = ca. SB + 26 cm*

6° Antriebsradsturz

A9016202040
Gesamtbreite = ca. SB + 30 cm*

E-Adaptionen

Vorbereitung zum Anbau „e-motion“ / „e-motion DuoDrive“

A9016201200-K **CHF 304,00**

Ausstattung: Drehmomentstütze e-motion, 1/2" Achse und Buchsenlänge 50,8 mm (2") PRO ACTIV und die Fa. Alber empfehlen den paarweisen Anbau von Kippstützen. Bitte unter Auswahl "Adaptionen" wählen.

Vorbereitung zum Anbau „e-fix“

A9016201210-K **CHF 304,00**

Ausstattung: 1/2" Achse, Buchsenlänge 50,8 mm (2") und Drehmomentstütze e-fix. PRO ACTIV und die Fa. Alber empfehlen den paarweisen Anbau von Kippstützen. Bitte unter Auswahl "Adaptionen" wählen. Alber-Kippstützen und dazugehörige Anbauteile bitte direkt bei der Fa. Alber bestellen.

Rollstuhllieferung erfolgt an:

Alber GmbH
(Bitte auch auf S. 1 unter „Versandadresse abweichend“ eintragen!)

Fachhändler

Bremssystem

Sofern keine Angabe erfolgt, wird das „Kniehebelbremssystem Bremshebel Standard“ ausgeliefert.

Empfehlung: Bei KP 7 cm oder kleiner empfehlen wir das Kniehebelbremssystem mit Bremshebel 20° ausgestellt.

Integralfeststellbremse

A9035705000 **CHF 307,00**

Bremshalter am oberen Rahmenrohr angeschraubt
Nur in Verbindung mit max. 4° Antriebsradsturz möglich.



Kniehebelbremssystem Bremshebel Standard

A9000701010-001



Kniehebelbremssystem Bremshebel lang

A9000701010-002



Kniehebelbremssystem Bremshebel tief

A9000701010-003



Kniehebelbremssystem Bremshebel 20° ausgestellt

Bremshebel Standard
A9000700002

Bremshebel lang
A9000701010-004



Kniehebelbremssystem Bremshebel abklappbar

A9000706008 **CHF 155,60**

Länge: 9 cm



Trommelbremse

A9000702010-K* **CHF 492,50**

Bedienung vom Schiebegriff
Gesamtbreite Rollstuhl (siehe Auswahl „Radsturz“) + 3 cm
In Abhängigkeit der Sitzhöhe wird zum Schutz des Trommelbremsankers die lange Radplatte 9016201020 montiert.

Bitte beachten:

- nur in Verbindung mit Antriebsrad Alu-Felge 36 Speichen
- nicht in Verbindung mit Einhandantrieb, e-fix oder e-motion



Fußstütze

Sofern keine Angabe erfolgt, wird der „Fußbügel durchgehend“ ausgeliefert.

Fußbügel durchgehend

A9016601010-K*
mit Rohr-Auflagebügel,
höhenverstellbar +/- 3 cm
bei KW 95° ab USL 32 cm
bei KW 105° ab USL 37 cm
Bei Ausstattung der Fußstütze mit
„Fußbrettauflage gummiert“, diese bitte unter
„Zubehör Fußstütze“ wählen



Fußbügel einseitig hochklappbar

A9016601300-K* **CHF 168,00**
mit durchgehendem Rohr-Auflagebügel,
höhenverstellbar +/- 3 cm,
nach außen schwenkbar,
nicht abnehmbar
bei KW 95° ab USL 35 cm
bei KW 105° ab USL 40 cm
bei V-Form ab SB 40 cm
Bei Ausstattung der Fußstütze mit
„Fußbrettauflage gummiert“, diese bitte unter
„Zubehör Fußstütze“ wählen



Fußbügel nach hinten hochfaltbar mit Federrastmechanismus

A9016602005-K* **CHF 320,00**
mit durchgehendem Rohr-Auflagebügel
bei KW 105° ab USL 37 cm
bei KW 95° ab USL 36 cm
Bei Ausstattung der Fußstütze mit
„Fußbrettauflage gummiert“, diese bitte unter
„Zubehör Fußstütze“ wählen



Fußbügel nach hinten hochfaltbar

A9016602010-K* **CHF 294,00**
mit durchgehendem Rohr-Auflagebügel und
20mm Betätigungshebel
bei KW 95° ab USL 38 cm
bei KW 105° ab USL 42 cm
bei G-Form ab SB 33 cm
bei V-Form ab SB 38 cm
Auflagebreite ab 20 cm
Bei Ausstattung der Fußstütze mit
„Fußbrettauflage gummiert“, diese bitte unter
„Zubehör Fußstütze“ wählen



Fußstütze mittig geteilt

A9016603200-K **CHF 346,00**
mit gummierter Fußbrettauflage,
höhenverstellbar +/- 3 cm,
winkelverstellbar,
nach außen schwenkbar und seitlich
hochklappbar,
inkl. Rahmenverstärkung
bei KW 95° ab USL 37 cm
bei KW 105° ab USL 42 cm
bei V-Form ab SB 40 cm

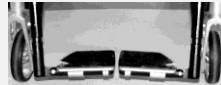

Fußstütze „Swing Away“

A9016604100-K **CHF 408,00**
mit gummierter Fußbrettauflage,
mittig geteilt, seitlich abschenkbar,
abnehmbar,
hochklappbar, höhenverstellbar,
winkelverstellbar
inkl. Rahmenverstärkung
ab USL 34 cm



Zubehör Fußstütze

Fußbrettauflage gummiert

A9000610000-K **CHF 125,00**
verschraubt, winkelverstellbar
Tiefe: 14 cm



Fußbrettseitenanschlag

A9000610100 **CHF 57,80**
einstellbar
Nur in Verbindung mit Fußbrettauflage
gummiert



Adaptionen

Kippstütze

rechts
A9000300100-K001 **CHF 170,00**

links
A9000300100-K002 **CHF 170,00**

mit Zugfeder und Universaladapter
schwenkbar

Für optimales Schwenkverhalten sollte das
Sitzgefälle > 3 cm sein



Vorbereitung zur Montage der Kippstütze mit Aufbock-Funktion der Firma Alber (e-fix, e-motion)

A9016300105 **CHF 291,00**

Universaladapter ist vorbereitet für die
Montage der Kippstütze mit Aufbock-Funktion
der Firma Alber.

Lieferung ohne Kippstütze und
Kippstützenaufnahme.

Kippstütze bitte kundenseitig bei der Fa. Alber
bestellen



Transitrollen

rechts
A9000301100-003 **CHF 165,00**

links
A9000301100-004 **CHF 165,00**

mit Universaladapter, abnehmbar
nicht in Kombination mit Kippstütze



Ankippbügel

rechts
A9000302100-K001 **CHF 138,80**

links
A9000302100-K002 **CHF 138,80**

mit Universaladapter und Quickpin

nicht in Kombination mit Kippstütze rechts bzw.
links



3" Lenkräder

3" Skaterrollen (80 mm)

A9000501110 **CHF 72,00**

pannensicher



4" Lenkräder

4" Lenkrad „Standard“ Vollgummi schwarz

A9000501011-004
(82A), pannensicher



4" Skaterrollen (100 mm)

A9000501120 **CHF 72,00**

pannensicher



4" Sicherheitsleuchtrolle (100 mm)

A9000501220 **CHF 122,00**

pannensicher



4" Frog Legs Lenkrad (100 mm)

A9000501230 **CHF 176,30**

mit austauschbarem Gummilauftring 6 mm,
pannensicher
Farbe: Schwarz, Felge in Silber
inkl. Distanzscheibe Haarabweiser (5,3 mm)



5" Lenkräder

5" Lenkrad „Standard“ PU schwarz

A9000501036-005
(82A), pannensicher



5" Lenkrad „Standard“ PU grau

A9000501031-005
(82A), pannensicher



5" Sicherheitsleuchttrolle (125 mm)

A9000501221 **CHF 122,00**
pannensicher



5" Alu-Felge 3-Speichen-Design „gute Dämpfung“

Silber eloxiert
A9000501210 **CHF 180,00**

Schwarz
A9000501211 **CHF 180,00**

mit austauschbarem Gummilauftring 6 mm
mittelhart, pannensicher
inkl. Distanzscheibe Haarabweiser (3 mm)



5" Frog Legs Lenkrad (125 mm)

A9000501232 **CHF 176,30**

mit austauschbarem Gummilauftring 6 mm,
pannensicher
Farbe: Schwarz, Felge in Silber
inkl. Distanzscheibe Haarabweiser (5,3 mm)



6" Lenkräder

6" Lenkrad „Standard“ PU grau

A9000501010-006
(82A), pannensicher



6" Lenkrad „luftbereift“

A9000501050 **CHF 56,00**
SH vorne min. 42 cm



6" Lenkrad „Flexel-System“

A9000501070 **CHF 56,00**
pannensicher



Lenkradgabel

Farben der Lenkradgabel siehe „Farbe Anbauteile“.
Sofern keine Angabe erfolgt, wird die „Lenkradgabel Standard mit Schraubachse“ ausgeliefert.

Lenkradgabel Standard

A9000500100-K001
mit Schraubachse

A9000500100-K002 **CHF 173,00**
mit Steckachse



Lenkradgabel Heavy Duty

für hohe Belastungen oder
bei Nutzung elektrischer Zusatzantriebe

A9000510111-K001 **CHF 59,90**
mit Schraubachse

A9000510111-K002 **CHF 232,90**
mit Steckachse



Federgabel

inkl. 5" Alu-Felge „gute Dämpfung“

A9000500160-K002 **CHF 596,00**
mit Steckachse



Lenkradgabel-Wechselsatz „Standard“

A9000500300-K **CHF 298,00**
Lenkradgabel Standard mit Steckachse



Lenkradgabel-Wechselsatz „Heavy Duty“

A9000500301-K **CHF 353,00**
Lenkradgabel Heavy Duty mit Steckachse



Der Lenkradgabel-Wechselsatz wird ohne
Lenkräder geliefert.
Falls Lenkräder gewünscht werden, bitte unter
der Rubrik „Lenkräder“ eine zweite Auswahl
ankreuzen.

Spurdistanz

Lenkradspurverbreiterung



A9000500400* **CHF 57,80**
10 mm pro Seite

A9000500401* **CHF 57,80**
15 mm pro Seite

A9000500410* **CHF 57,80**
20 mm pro Seite

Antriebsräder

Informationen zu weiteren Felgentypen, Ausführungen und Verfügbarkeiten unter: www.proactiv-gmbh.de
 Sofern keine Angabe erfolgt, wird das „Antriebsrad Alu-Felge 36 Speichen“ ausgeliefert.

Antriebsrad Alu-Felge 18 Speichen

- 24" (ETRTO 540)
 A9000203122

mit Liteline-Nabe, radial verspeicht

Nicht in Verbindung mit:

- Pannensicherer Bereifung
- Einhandantrieb
- Trommelbremse
- Kraftknoten
- Handbike

nur bis 70 kg Körpergewicht:

Sturz	1°	4°	6°	8°	10°
Gewicht					
bis 50 Kg	✓	✓	✓	✓	✓
51 - 60 Kg	✓	✓	✓	✓	
61 - 70 Kg	✓	✓			



Antriebsrad Alu-Felge 36 Speichen

- 24" (ETRTO 540)
 A9000203000-010

mit Liteline-Nabe (Bild links),
 radial verspeicht
 bis 120 kg Körpergewicht

- 24" (ETRTO 540)
 A9000203000-020

mit Alu-Hochflanschnabe (Bild rechts),
 radial verspeicht
 über 120 kg Körpergewicht bzw. in Verbindung
 mit Einhandantrieb



Antriebsrad Doppelwandfelge 36 Speichen

- 24" (ETRTO 540)
 A9000203100 **CHF 167,00**

- 25" (ETRTO 559)
 A9000203200 **CHF 167,00**

- 26" (ETRTO 590)
 A9000203300 **CHF 167,00**

mit Alu-Hochflanschnabe,
 radial verspeicht
 Einsatz bei hohen Belastungen und
 Körpergewicht >120 kg



Spinergy Laufrad „Spox Sport“ mit 24 PBO Speichen; Felge, Nabe und Speichen in schwarz

- 24" (ETRTO 540)
 A9000203550 **CHF 770,00**

- 25" (ETRTO 559)
 A9000201559 **CHF 770,00**

- 26" (ETRTO 590)
 A9000203555 **CHF 770,00**



Spinergy „Everyday Light Extreme“ mit 12 PBO Speichen; Felge und Nabe in schwarz, Speichen in weiß

- 24" (ETRTO 540)
 A9000203554 **CHF 884,00**

Empfehlung: bis 70 kg Körpergewicht,
 nicht in Verbindung mit Handbike-/Zuggeräte-
 Nutzung.



Spinergy „Everyday Light Extreme“ mit 12 PBO Speichen; Felge, Nabe und Speichen in schwarz

- 24" (ETRTO 540)
 A9000203552 **CHF 884,00**

Empfehlung: bis 70 kg Körpergewicht,
 nicht in Verbindung mit Handbike-/Zuggeräte-
 Nutzung.



Greifringe

x = Maß Greifringanbau

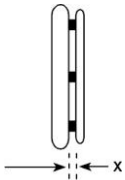

Greifringanbau
allgemein:

- x = 11 mm
- x = 19 mm

Greifringanbau
Curve + Gekko Greifringe:

- x = 10 mm
- x = 18 mm

Sofern keine Angabe erfolgt, wird der Greifring weit (19 mm / 18 mm) angebaut.

Edelstahl Ø 20 mm

- 24" Greifring für
24" Rad und 25" Rad
A9000205010-004
- 26" Greifring für
26" Rad
A9000205010-006



Aluminium Ø 19 mm silber eloxiert

- 24" Greifring für
24" Rad und 25" Rad
A9000205019-004



Aluminium Ø 19 mm pulverbeschichtet in Rahmenfarbe

(Grundfarbe bei Zweifarbdesign)

- = Oberfläche glanz
- = Oberfläche matt

Hinweis: Beschichtung in matt wird aufgrund
des geringen Grips nicht empfohlen.

- 24" Greifring für
24" Rad und 25" Rad
A9000205020-004 **CHF 69,00**

- 26" Greifring für
26" Rad
A9000205020-006 **CHF 69,00**



Aluminium Ø 19 mm poliert und harteloxiert

- 24" Greifring für
24" Rad und 25" Rad **CHF 162,00**
A9000205030-004
- 26" Greifring für
26" Rad **CHF 162,00**
A9000205030-006



Titan Ø 19 mm

- 24" Greifring für
24" Rad und 25" Rad **CHF 285,00**
A9000205040-004
- 26" Greifring für
26" Rad **CHF 285,00**
A9000205040-006



Silikon-Greifringüberzug

- für Greifring 24"
A9000205100-004 **CHF 247,00**
- für Greifring 26"
A9000205100-006 **CHF 247,00**

Oberfläche ohne Struktur,
kompatibel zu Greifring Ø 19 mm oder
Ø 20 mm.



Ultra-Grip „sehr griffig“

- 24" Greifring für
24" Rad und 25" Rad **CHF 422,00**
A9000205070-004
- 26" Greifring für
26" Rad **CHF 422,00**
A9000205070-006



Ergo-Grip

- 24" Greifring für
24" Rad und 25" Rad **CHF 422,00**
A9000205080-004
 - 26" Greifring für
26" Rad **CHF 422,00**
A9000205080-006
- Anbau an Felge anliegend

Hinweis: Aufgrund der komplexen Geometrie
sind Rundlaufabweichungen von +/- 2-3 mm
möglich.



Curve schwarz eloxiert, ergonomisches Greifringprofil

- 24" Greifring für
24" Rad und 25" Rad **CHF 422,00**
H 24 mm
A9000205130-004
- 24" Greifring für
24" Rad und 25" Rad **CHF 422,00**
H 31 mm, Größe L
A9000205140-004
- 26" Greifring für
26" Rad **CHF 422,00**
H 31 mm, Größe L
A9000205140-006



<p>Curve silber eloxiert ergonomisches Greifringprofil</p> <p><input type="checkbox"/> 24" Greifring für 24" Rad und 25" Rad H 31 mm, Größe L CHF 425,00 A9000205160-004</p> 	<p>Curve pulverbeschichtet, ergonomisches Greifringprofil</p> <p><input type="checkbox"/> = Rahmenfarbe (Oberfläche glanz) <input type="checkbox"/> = schwarz (Oberfläche glanz)</p> <p>Hinweis: Beschichtung in matt wird aufgrund des geringen Grips nicht empfohlen.</p> <p><input type="checkbox"/> 24" Greifring für 24" Rad und 25" Rad H 24 mm CHF 448,00 A9000205135-004</p> <p><input type="checkbox"/> 24" Greifring für 24" Rad und 25" Rad H 31 mm, Größe L CHF 448,00 A9000205145-004</p> <p><input type="checkbox"/> 26" Greifring für 26" Rad H 31 mm, Größe L CHF 448,00 A9000205145-006</p> 	<p>Curve Grip, mit Tetra-Grip-Beschichtung, ergonomisches Greifringprofil</p> <p><input type="checkbox"/> 24" Greifring für 24" Rad und 25" Rad H 31 mm Größe L CHF 498,00 A9000205150-004</p> 
<p>Quadro mit Tetra-Grip-Beschichtung</p> <p><input type="checkbox"/> 24" Greifring für 24" Rad und 25" Rad CHF 498,00 A9000205170-004</p> <p><input type="checkbox"/> 25" Greifring für 25" Rad CHF 498,00 A9000205170-005</p> <p><input type="checkbox"/> 26" Greifring für 26" Rad CHF 498,00 A9000205170-006</p> 	<p>Gekko schwarz eloxiert</p> <p><input type="checkbox"/> 24" Greifring für 24" Rad und 25" Rad CHF 498,00 A9000205175-004</p> <p><input type="checkbox"/> 25" Greifring für 25" Rad CHF 498,00 A9000205175-005</p> <p><input type="checkbox"/> 26" Greifring für 26" Rad CHF 498,00 A9000205175-006</p> <p>mit vollständig in das Profil integrierter, robuster und austauschbarer Silikonlippe Profilhöhe 31 mm</p>  	<p>Gekko silber eloxiert</p> <p><input type="checkbox"/> 24" Greifring für 24" Rad und 25" Rad CHF 498,00 A9000205185-004</p> <p>mit vollständig in das Profil integrierter, robuster und austauschbarer Silikonlippe Profilhöhe 31 mm</p> 
<p>Gekko S</p> <p><input type="checkbox"/> 24" Greifring für 24" Rad und 25" Rad CHF 498,00 A9000205195-004</p> <p>schwarz eloxiert mit vollständig in das Profil integrierter, robuster und austauschbarer Silikonlippe Profilhöhe 24 mm</p>  	<p>Ausstattung ohne Greifring</p> <p><input checked="" type="checkbox"/> A9000205990</p>	

Speichenschutz

Finger- und Speichenschutz „transparent“

für 24" Rad
A9000206300-004 **CHF 215,00**

für 26" Rad
A9000206300-006 **CHF 215,00**

Nicht in Verbindung mit Spinergy
Antriebsrädern



Bereifung

Sofern keine Angabe erfolgt, wird die Bereifung „Schwalbe RightRun schwarz“ ausgeliefert.

Schwalbe „RightRun“ Hochdruckleichtlaufbereifung

24x1" (540-25)
A9000204001-004

Farbe: Schwarz
7,5 bar



Schwalbe „RightRun“ Hochdruckleichtlaufbereifung

24x1" (540-25)
A9000204000-004

25x1" (559-23)
A9000204000-005

26x1" (590-25)
A9000204000-006

Farbe: Grau, schwarzwand
7,5 bar



Schwalbe „DownTown“ Profilbereifung

24x1" (540-25)
A9000204010-004

7,5 bar



Schwalbe „MarathonPlus Evolution“ mit „smart guard“ Pannenschutzprotektor

24x1" (540-25)
A9000204030-014 **CHF 45,60**

25x1" (559-25)
A9000204030-015 **CHF 45,60**

26x1" (590-25)
A9000204030-016 **CHF 45,60**

Farbe: Schwarz
10 bar



Schwalbe „MarathonPlus“ mit „smart guard“ Pannenschutzprotektor

24x1" (540-25)
A9000204030-004 **CHF 45,60**

Farbe: Grau, schwarzwand
10 bar



Schwalbe „One“

24x1" (540-25)
A9000204123-004 **CHF 98,00**

Farbe: Schwarz
9 bar



Pannensichere Bereifung „Vollgummireifen“

24x1" (540-25)
A9000204201-004 **CHF 169,00**

Farbe: Schwarz
Nicht in Verbindung mit Antriebsrad 18
Speichen und Spinergy



Zubehör

24" MTB Wechselradsatz

mit Doppelwandfelge (ETRTO 507), Alu-Hochflanschnabe, Steckachsen und Edelstahl-Greifring
Mountainbike-Bereifung wahlweise:

A9000203410 **CHF 696,00**
24x1,75" Schwalbe „Marathon Plus“
Bremseinstellung kompatibel zum 24x1" Rad



A9000203413 **CHF 696,00**
24x2,1" Schwalbe „SMART SAM Sport“
Bremseinstellung nicht kompatibel zum 24x1" Rad



HINWEIS: Für die Verwendung mit Trommelbremse erheben wir einen Aufpreis

A9000200004 **CHF 210,00**

Steckachse mit Bedienungunterstützung, Druckknopf groß

A9000200096 **CHF 108,00**

Verriegelungsmaß: 122 / 110 mm
Achsdurchmesser: 12 mm
Nicht in Verbindung mit Arretierbarer Antriebsrad-Achverschluss „Tetra Clip“, nicht in Verbindung mit Einhandantrieb



Arretierbarer Antriebsrad-Achverschluss „Tetra Clip“

A9000206400* **CHF 165,00**

Nicht in Verbindung mit Spinergy Antriebsräder, Einhandantrieb, Trommelbremse oder Liteline-Nabe



Handluftkompressor mit Manometer

A9000901100 **CHF 113,00**
bis 14 bar



Längenverstellbarer Sicherheits-Beckengurt mit Gurtschloss

A9000902100 **CHF 79,80**



Längenverstellbarer Sicherheits-Beckengurt mit Klettverschluss

A9000902110 **CHF 64,90**



Stockhalter mit flexiblem Nylon-Becher

A9000902310* **CHF 144,00**



Beleuchtungsset SIGMA

A9000903270 **CHF 106,00**

bestehend aus Frontlicht und Rückleuchte, über Micro USB Buchse aufladbar, inkl. Micro USB Ladekabel.
StVZO zugelassenes Beleuchtungsset



Transporttasche für Antriebsräder

für 24" Rad
A9000903530-004 **CHF 88,00**
Ø 76 cm x 2 cm

für 26" Rad
A9000903530-006 **CHF 88,00**
Ø 83 cm x 2 cm



Weiteres Zubehör wie z. B. Handbikes, Lenkvorsätze etc. siehe separates Bestellblatt oder www.proactiv-gmbh.de

Dienstleistungen

Beratung und Ausmessung durch PRO ACTIV

A9990000000 **CHF 357,00**

Übergabe und Einweisung des Rollstuhls durch PRO ACTIV

A9990000006 **CHF 357,00**

Anmerkungen und Notizen:

Ort, Datum

Unterschrift Endkunde / Fachhändler

Das Unterschriftsfeld ist für den Berater und Versicherten vorgesehen. Dadurch wird bestätigt, dass die vorgesehene Ausstattung für den Versicherten einvernehmlich ist.

- 18 - 2024-12-16 / Die Preise verstehen sich zzgl. der gesetzl. MwSt. und Versandkosten = im Grundpreis = Position gewählt
Bestellblatt SPEEDY 4you Ergo Rev. 09 CH