



## LIFT solid mit elektrischer Sitzhöhenverstellung

Bei eingeschränkter Arm- oder Fingerfunktion liftet der Sitz mit einer elektrischen Hubfunktion bis zu 30 cm nach oben. Über Knopfdruck erreicht der Nutzer die gewünschte Arbeitshöhe und neue Aktionsbereiche.

Zugelassen bis 120 kg Zuladung

A9061100000\* € 11.760,00

**Kostenvoranschlag Datum:** \_\_\_\_\_

**Beratung erfolgte durch  
Mitarbeiter Sanitätshaus:** \_\_\_\_\_

**Außendienst PRO ACTIV:** \_\_\_\_\_

**Anfrage-Nr.:** \_\_\_\_\_

**Bestellung Datum:** \_\_\_\_\_

Gemäß AGB PRO ACTIV Reha-Technik GmbH

**Bestell-Nr.:** \_\_\_\_\_

### Sanitätshaus / Firmenadresse:

Kd.-Nr.: \_\_\_\_\_  
Name: \_\_\_\_\_  
Straße: \_\_\_\_\_  
PLZ / Ort: \_\_\_\_\_  
Tel.: \_\_\_\_\_  
Fax: \_\_\_\_\_  
E-Mail: \_\_\_\_\_  
ASP.: \_\_\_\_\_

**Rechnungsadresse:**  **wie Firmenadresse**

**abweichend** (siehe unten)

Kd.-Nr.: \_\_\_\_\_  
Name: \_\_\_\_\_  
Straße: \_\_\_\_\_  
PLZ / Ort: \_\_\_\_\_  
Tel.: \_\_\_\_\_  
Fax: \_\_\_\_\_  
E-Mail: \_\_\_\_\_  
ASP.: \_\_\_\_\_

**Versandadresse:**  **wie Firmenadresse**

**abweichend** (siehe unten)

Name: \_\_\_\_\_  
Straße: \_\_\_\_\_  
PLZ / Ort: \_\_\_\_\_

### Kundenname / Kommission:

ID- / Kom.-Nr.: \_\_\_\_\_  
Name, Vorname: \_\_\_\_\_  
Straße: \_\_\_\_\_  
PLZ / Ort: \_\_\_\_\_  
Tel.: \_\_\_\_\_  
Fax: \_\_\_\_\_  
E-Mail: \_\_\_\_\_  
Geb.-Dat.: \_\_\_\_\_  
Kostenträger: \_\_\_\_\_

# Grundmaße

## Körpermaße:

Körpergröße: \_\_\_\_\_ cm

Gewicht: \_\_\_\_\_ kg

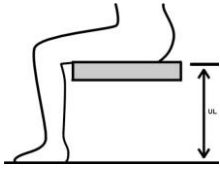

Unterschenkellänge: \_\_\_\_\_ cm  
(anatomisches Maß: Kniekehle bis Fußsohle)

Indikation: \_\_\_\_\_

Diese Angaben sind zur Prüfung notwendig. Bei fehlenden Angaben kann keine Prüfung der entsprechenden Kriterien erfolgen!

## Rollstuhlmaße:

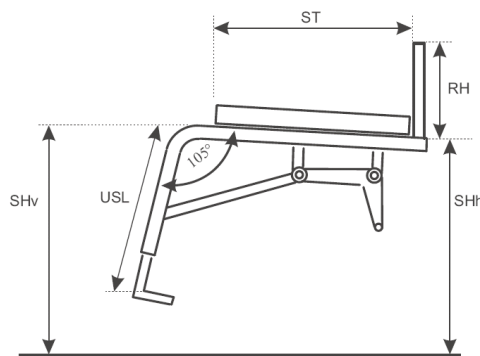

<b>Sitzbreite SB</b>	<input type="checkbox"/> 35	<input type="checkbox"/> 36	<input type="checkbox"/> 37	<input type="checkbox"/> 38	<input type="checkbox"/> 39	<input type="checkbox"/> 40				
	<input type="checkbox"/> 41	<input type="checkbox"/> 42	<input type="checkbox"/> 43	<input type="checkbox"/> 44	<input type="checkbox"/> 45	<input type="checkbox"/> 46				
	Optional sind gegen Aufpreis folgende Maße möglich:						<input type="checkbox"/> 30	<input type="checkbox"/> 31	<input type="checkbox"/> 32	<input type="checkbox"/> 33
	<input type="checkbox"/> 47	<input type="checkbox"/> 48	<input type="checkbox"/> 49	<input type="checkbox"/> 50						

<b>Sitztiefe ST</b>	<b>Rahmengröße 1</b>		<b>Rahmengröße 2</b>			<b>Rahmengröße 3</b>						
	<input type="checkbox"/> 35	<input type="checkbox"/> 36	<input type="checkbox"/> 39	<input type="checkbox"/> 40	<input type="checkbox"/> 41	<input type="checkbox"/> 44	<input type="checkbox"/> 45	<input type="checkbox"/> 46				
	<input type="checkbox"/> 37	<input type="checkbox"/> 38	<input type="checkbox"/> 42	<input type="checkbox"/> 43	<input type="checkbox"/> 47	<input type="checkbox"/> 48						
	Optional sind gegen Aufpreis folgende Maße möglich:						<input type="checkbox"/> 25	<input type="checkbox"/> 26	<input type="checkbox"/> 27	<input type="checkbox"/> 28	<input type="checkbox"/> 29	
	<input type="checkbox"/> 30	<input type="checkbox"/> 31	<input type="checkbox"/> 32	<input type="checkbox"/> 33	<input type="checkbox"/> 34							

<b>Rückenhöhe RH</b>	<input type="checkbox"/> 20	<input type="checkbox"/> 21	<input type="checkbox"/> 22	<input type="checkbox"/> 23	<input type="checkbox"/> 24	<input type="checkbox"/> 25	<input type="checkbox"/> 26	<input type="checkbox"/> 27	<input type="checkbox"/> 28	<input type="checkbox"/> 29		
	<input type="checkbox"/> 30	<input type="checkbox"/> 31	<input type="checkbox"/> 32	<input type="checkbox"/> 33	<input type="checkbox"/> 34	<input type="checkbox"/> 35	<input type="checkbox"/> 36	<input type="checkbox"/> 37	<input type="checkbox"/> 38	<input type="checkbox"/> 39		
	<input type="checkbox"/> 40	<input type="checkbox"/> 41	<input type="checkbox"/> 42	<input type="checkbox"/> 43	<input type="checkbox"/> 44	<input type="checkbox"/> 45	<input type="checkbox"/> 46	<input type="checkbox"/> 47	<input type="checkbox"/> 48			

<b>Unterschenkellänge USL</b>	<input type="checkbox"/> 30	<input type="checkbox"/> 31	<input type="checkbox"/> 32	<input type="checkbox"/> 33	<input type="checkbox"/> 34	<input type="checkbox"/> 35	<input type="checkbox"/> 36	<input type="checkbox"/> 37	<input type="checkbox"/> 38	<input type="checkbox"/> 39	<input type="checkbox"/> 40	
	<input type="checkbox"/> 41	<input type="checkbox"/> 42	<input type="checkbox"/> 43	<input type="checkbox"/> 44	<input type="checkbox"/> 45	<input type="checkbox"/> 46	<input type="checkbox"/> 47	<input type="checkbox"/> 48	<input type="checkbox"/> 49	<input type="checkbox"/> 50		
	Optional sind gegen Aufpreis folgende Maße möglich:						<input type="checkbox"/> 20	<input type="checkbox"/> 21	<input type="checkbox"/> 22	<input type="checkbox"/> 23	<input type="checkbox"/> 24	
	<input type="checkbox"/> 25	<input type="checkbox"/> 26	<input type="checkbox"/> 27	<input type="checkbox"/> 28	<input type="checkbox"/> 29							

<b>Sitzhöhe hinten SHh</b>	<input type="checkbox"/> 44	<input type="checkbox"/> 47										
----------------------------	-----------------------------	-----------------------------	--	--	--	--	--	--	--	--	--	--

<b>Sitzhöhe vorne SHv</b>	bei 4" Lenkrad:	<input type="checkbox"/> 46	<input type="checkbox"/> 48	<input type="checkbox"/> 50	<input type="checkbox"/> 52
	bei 5" Lenkrad:	<input type="checkbox"/> 48	<input type="checkbox"/> 50	<input type="checkbox"/> 52	<input type="checkbox"/> 54
	bei 6" Lenkrad:	<input type="checkbox"/> 50	<input type="checkbox"/> 52	<input type="checkbox"/> 54	<input type="checkbox"/> 56

Bitte die benötigten Maße ankreuzen (alle Maße sind in cm angegeben).

Bei den unterstrichenen Werten handelt es sich um die Standardeinstellung.

Die Werte SHh und SHv können je nach Radgröße und Radsturz geringfügig von den vorgegebenen Werten abweichen! Individuelle Abmessungen auf Anfrage möglich.

## Rahmenfarbe - Einfarbdesign

Informationen zu aktuellen Farbdesigns und Beispielbilder unter: [www.proactiv-gmbh.de/farben/](http://www.proactiv-gmbh.de/farben/)

### Rahmenfarbe: Auswahl aus Farbpalette

Rahmenfarbe wird bei Bestellung angegeben

A9000100170-000

Roh, gestrahlt, nicht beschichtet

A9000100170-020

Hinweis: Ein unbeschichteter Aluminium-Rahmen bildet im Laufe der Zeit eine Oxidschicht, die bei Berührung zu dunkler Abfärbung führen kann.

### Pulverfarben

**Weiß RAL 9016**

glanz A9000100170-023

matt A9000100170-123

€ 42,10

**Brillant Silber**

glanz A9000100170-011

**Anthrazit RAL 7016**

glanz A9000100170-001

matt A9000100170-101

€ 42,10

**Schwarz RAL 9005**

glanz A9000100170-003

matt A9000100170-019

€ 42,10

**Rein Orange RAL 2004**

glanz A9000100170-022

matt A9000100170-122

€ 42,10

**Pink Magenta RAL 4010**

glanz A9000100170-037

matt A9000100170-137

€ 42,10

**Pastellblau RAL 5024**

glanz A9000100170-036

matt A9000100170-136

€ 42,10

**Lemon Green**

glanz A9000100170-005

matt A9000100170-105

€ 42,10

**Gelb RAL 1023**

glanz A9000100170-046

matt A9000100170-146

€ 42,10

**Rot RAL 3001**

glanz A9000100170-047

matt A9000100170-147

€ 42,10

**Lagoon Blue**

glanz A9000100170-052

matt A9000100170-152

€ 42,10

**Athletic Grey RAL 7046**

glanz A9000100170-050

matt A9000100170-150

€ 42,10

**Muddy Grey RAL 7033**

glanz A9000100170-051

matt A9000100170-151

€ 42,10

**Peach RAL 3022**

glanz A9000100170-038

matt A9000100170-138

€ 42,10

### Pulverfarben „Dormant“

**Tiefschwarz Effekt Silber**

glanz A9000100170-007

**Sky Blue**

glanz A9000100170-017

**Marine Blau**

glanz A9000100170-045

matt A9000100170-145

€ 42,10

**Electric Green**

glanz A9000100170-015

matt A9000100170-115

€ 42,10

**Violett**

glanz A9000100170-044

**Fire Red**

glanz A9000100170-018

matt A9000100170-118

€ 42,10

### Rahmenfarbe – Einfarbdesign Sonderfarben „Nasslack“

€ 339,40

**Storm (Eisblau)**

glanz A9000100170-500

matt A9000100170-501

**Prairie (Roségold)**

glanz A9000100170-504

matt A9000100170-505

**Berry (Beere)**

glanz A9000100170-526

matt A9000100170-527

**Blue Ocean**

glanz A9000100170-522

matt A9000100170-523

**Emerald (Smaragdgrün)**

glanz A9000100170-514

matt A9000100170-515

**Chili**

glanz A9000100170-516

matt A9000100170-517

## Rahmenfarbe - Zweifarbdesign

Hinweis: Beim Zweifarbdesign entsprechen beide Farben dem Glanzgrad der Designfarbe.

**Zweifarbdesign bestehend aus einer Grundfarbe (am Rahmen hinten) und einer Designfarbe (am Rahmen vorne)**

€ 260,70

Farbe bitte nachstehend wählen:

### Grundfarbe (am Rahmen hinten)

#### Weiß RAL 9016

A9000100170-200

#### Brillant Silber

A9000100170-201

#### Anthrazit RAL 7016

A9000100170-202

#### Schwarz RAL 9005

A9000100170-203

#### Pastellblau RAL 5024

A9000100170-206

#### Lemon Green

A9000100170-207

#### Gelb RAL 1023

A9000100170-208

#### Lagoon Blue

A9000100170-212

#### Athletic Grey RAL 7046

A9000100170-210

#### Muddy Grey RAL 7033

A9000100170-211

### Designfarbe (am Rahmen vorne)

#### Schwarz RAL 9005

glanz A9000100170-259

matt A9000100170-260

#### Lemon Green

glanz A9000100170-250

matt A9000100170-251

#### Chili

glanz A9000100170-253

matt A9000100170-254

#### Rein Orange RAL 2004

glanz A9000100170-255

matt A9000100170-256

#### Emerald (Smaragdgrün)

glanz A9000100170-274

matt A9000100170-275

#### Storm (Eisblau)

glanz A9000100170-264

matt A9000100170-265

#### Prairie (Roségold)

glanz A9000100170-266

matt A9000100170-267

#### Berry (Beere)

glanz A9000100170-284

matt A9000100170-285

#### Blue Ocean

glanz A9000100170-280

matt A9000100170-281

## Farbe - Anbauteile

Hinweis: Sofern keine Angabe erfolgt, werden Lenkradgabel und Lagerblock in Schwarz montiert.

### Antriebsrad: Alu-Felge, Nabe und Speichen

Schwarz A9000100171-003

### Lenkradgabel und Lagerblock

Silber A9000100173-011

Schwarz A9000100173-003

## Farbdesign Anbauteile nach Kundenwunsch:

### Antriebsrad: Alu-Felge und Design-Inlett<sup>1</sup> gemäß Farbauswahl / Nabe und Speichen schwarz

Rahmenfarbe A9000100171-999 € 242,30

Auswahl aus Einfarbdesign (abweichend von der Rahmenfarbe) A9000100171-998 € 280,50

Farbe: \_\_\_\_\_

A9000100170-

### Lenkrad: 5" Alu-Felge<sup>2</sup> (6-Speichen-Design)

Rahmenfarbe A9000100174-999 € 73,00

Auswahl aus Einfarbdesign (abweichend von der Rahmenfarbe) A9000100174-998 € 84,60

Farbe: \_\_\_\_\_

A9000100170-

## Spezieller Farbwunsch (Rahmenfarbe - Einfarbdesign)

### Rahmenfarbe Einzelbeschaffung

#### Auswahl aus RAL Farbpalette

A9000100170-100 € 402,30

### Glanzgrad

glanz

matt

### Farbbezeichnung

### RAL Nummer

Hinweis: Anbauteile **nicht** in Designfarben möglich

<sup>1</sup> Nur in Verbindung mit Liteline-Nabe

<sup>2</sup> Nur in Verbindung mit Lenkrad 5" Alu-Felge 6-Speichen-Design gute Dämpfung A900050121\*, sowie mit Federgabel 5-Speichen-Design A9000500160\*

## Rahmen

### Rahmenvorbau G-Form

A9060100010-K\*  
Kniewinkel 105°

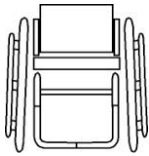

### Rahmenvorbau V-Form

A9060100020-K\*  
Kniewinkel 105°  
Achtung: Fußauflagefläche bei V-Form  
 $x = SB - (0,25 \times USL + 6 \text{ cm})$

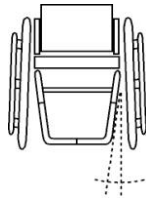

## Individuelle Anfertigung

Nach Anfrage und Prüfung

**Sitzbreite und Sitztiefe**  
HMV Pos.Nr. 18.99.99.2001

A9060100100-K € 1.213,10

**Sitzbreite 30 cm - 34 cm**  
und / oder  
**Sitztiefe 25 cm - 34 cm**  
ggf. mit Vorverlagerung der Rückenlehne

**Sitzbreite 47 cm - 50 cm**  
HMV Pos.Nr. 18.99.99.2001

A9060100200-K € 1.194,30

**Unterschenkellänge 20 cm - 29 cm**

A9060100300-K € 230,70  
nur für durchgehenden Fußbügel

## Schiebegriffe

**Rückenrohr mit integriertem Griffbogen**

A9000401051-K € 126,60  
gerade.



**Aluminium-Schiebegriffe fest im Rückenrohr montiert**

A9000401050 € 126,60  
ab RH 23 cm



**Schiebegriffe horizontal im Rückenrohr eingeschraubt**

A9000401076 € 234,80  
abschraubbar



**Sicherheitsschiebegriffe stufenlos höhenverstellbar**

HMV Pos.Nr. 18.99.99.0908

A9000401060\* € 210,10

Befestigung im Rückenrohr  
ab RH 30 cm bei Anpassrücken  
ab RH 43 cm bei Rückenschale  
ab RH 35 cm bei Rückenrohr mit Lordose



**Sicherheitsschiebegriffe rückverlagert Länge 45 cm**

HMV Pos.Nr. 18.99.99.0908

A9000401075\* € 362,00

stufenlos höhenverstellbar  
Schiebegriffhalter am Rückenquerbügel montiert  
Nicht in Verbindung mit Armauflage abschwenkbar



**Ausstattung ohne Schiebegriffe**

A9000401000



## Rückenlehne

### Rückenlehne abfaltbar

HMV Pos.Nr. 18.99.99.0007  
HMV Pos.Nr. 18.99.99.0005

A9060400011  
7-fach winkel-verstellbar,  
mit integrierten Aluminium-Seitenteilen



### Rückenrohr mit Lordosewölbung

A9000400005-K € 111,10

1 cm

2 cm

3 cm



## Rückenausstattung

Sofern keine Angabe erfolgt, wird der „Anpassrücken mit Rückenpolster“ ausgeliefert.

### Anpassrücken und Rückenpolster

A9000802010-K  
Bezugsstoff: Schwarz, atmungsaktiv, offene  
Oberfläche  
Ausstattung mit Rückenquerbügel



### Rückenerhöhung + 3-5 cm

A9000802100 € 151,60

zu Rückenhöhe Nennmaß  
Nur in Kombination mit höhenverstellbaren  
Schiebegriffen



### Ausstattung ohne Rückenbespannung und Rückenpolster bzw. Rückensystem

A9000802011 € - 53,00  
Ausstattung mit Rückenquerbügel

Weitere Rückensysteme wie z. B. Ergonomie-Rückenschale siehe  
separates Bestellblatt: „PRO ACTIV Sitz- und Rückensysteme“



## Sitzbespannung

Sofern keine Angabe erfolgt, wird die „Sitzbespannung Body Contour“ ausgeliefert.

### Body Contour

A9000801025-K

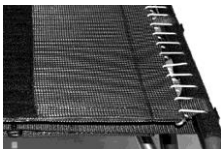

### Offenes Gurtsystem

A9000801010-K € 74,70

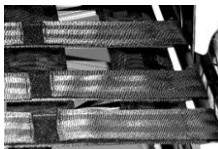

### Ausstattung ohne Sitzbespannung

A9000801050



## Sitzkissen

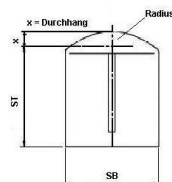
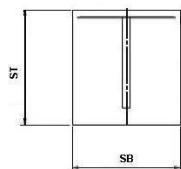

### Sitzkissen in Rechteckkontur Inlett: Standard

A9000805180-K\* € 111,90

### Sitzkissen mit Radiuskontur Inlett: Standard

A9000800300-K\* € 155,40

### Sitzkissenhöhe:

3 cm  5 cm  
 4 cm  6 cm

### Sitzkissen in Rechteckkontur Inlett: Anti-Dekubitus

bis 30x30 cm  
A9000805204-K\* € 290,00

>30x30 bis 50x50 cm  
A9000805200-K\* € 422,00

### Sitzkissen mit Radiuskontur Inlett: Anti-Dekubitus

bis 30x30 cm  
A9000800311-K\* € 342,80

>30x30 bis 50x50 cm  
A9000800310-K\* € 465,90

### Sitzkissenhöhe:

4 cm  
 6 cm

### Bezugsstoff:

- Schwarz, atmungsaktiv, offene Oberfläche  
 Schwarz, atmungsaktiv, geschlossene Oberfläche

Sofern keine Angabe erfolgt, wird der Bezugsstoff „Schwarz, atmungsaktiv, offene Oberfläche“ ausgeliefert.

Sitzkissen ist vorhanden

Sie finden die Sitzkissen auch auf unserem separaten Bestellblatt „PRO ACTIV Sitz- und Rückensysteme“

## Hubmechanismus

### Elektrische Sitzhöhenverstellung um 30 cm

Auslösung rechts  
am Rahmen befestigt  
A9061300120-001

Auslösung links  
am Rahmen befestigt  
A9061300120-002

Hinweis: Auf Anfrage und nach Prüfung ist die Auslösung auch beidseitig (rechts und links) möglich

### Akku Ladebuchse hochverlagert

A9061300020 € 246,50

positioniert unter der hinteren Sitzfläche mit Kippschalter zum Wechsel zwischen Ladevorgang des Akkus und Betrieb der Hubfunktion

## Kleiderschutz

### Kleiderschutz steckbar

A9061403110 € 242,90

## Armauflagen

### Armpolster 25 cm lang auf Kleiderschutz montiert

A9061403150 € 357,50

Nur in Verbindung mit Kleiderschutz steckbar

### Armauflage abklappbar

A9061403140 € 336,30

mit Armpolstern 25 cm lang  
Nicht in Kombination mit Kleiderschutz steckbar

## Radplatten

Serienmäßige Ausstattung mit 12 mm Buchsen / Achsen.

### Antriebsradplatte

A9061201100  
Sitzhöhe hinten ca. 47 cm  
(bei 24" Rad)

### Antriebsradplatte abgesenkt

A9061201120-K € 253,30  
Sitzhöhe hinten ca. 44 cm  
(bei 24" Rad)

### Verlängerte Antriebsradplatte

HMV Pos.Nr. 18.99.99.0409

A9060201110-K € 283,50  
Radstandverlängerung um 7,5 cm

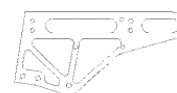

## Radsturz

\*Gesamtbreite bei eng montiertem Greifring

### 1° Antriebsradsturz

A9060202000

Gesamtbreite = ca. SB + 20 cm\*

## E-Adaptionen

### Vorbereitung zum Anbau „e-motion“

A9060201200-K € 488,30

Ausstattung: Drehmomentstütze e-motion, 1/2" Achse und Buchsenlänge 50,8 mm (2")  
Nicht in Kombination mit „e-motion DuoDrive“ zugelassen.

### Vorbereitung zum Anbau „e-fix“

E35/E36 (aktuelle Modelle) € 488,30  
A9061201230-K

E25/E26 (Vorgängermodelle bei Wiedereinsatz) € 488,30  
A9061201220-K

Ausstattung: 1/2" Achse, Buchsenlänge 50,8 mm (2"), Drehmomentstütze e-fix und Akkuhalterung.  
Der e-fix-Anbau muss bei der Fa. Alber durchgeführt werden, da eine zusätzliche Sicherheitsschaltung gemäß den Alber-Einbaurichtlinien notwendig ist.

Rollstuhllieferung erfolgt an:

- Alber GmbH  
(Bitte auch auf S. 1 unter „Versandadresse abweichend“ eintragen)
- Fachhändler

## Bremssystem

Sofern keine Angabe erfolgt, wird das „Kniehebelbremssystem hinten montiert“ ausgeliefert.

### Kniehebelbremssystem hinten montiert

A9061701010



### Kniehebelbremssystem tief montiert

A9061701015 € 151,60

Bremshalteschiene an der Radplatte montiert, Bremshebel gerade Ausführung



### Zweifaches Kniehebelbremssystem

A9061701020 € 362,30

Eine Bremse hinten montiert sowie eine weitere Bremse vorne an der Radplatte mit langem Bremshebel in gerader Ausführung montiert

## Fußstütze

Sofern keine Angabe erfolgt, wird der „Fußbügel durchgehend“ ausgeliefert.

### Fußbügel durchgehend

A9016601010-K\*  
mit Rohr-Auflagebügel, höhenverstellbar +/- 3 cm  
Bei Ausstattung der Fußstütze mit „Fußbrettauflage gummiert“, diese bitte unter „Zubehör Fußstütze“ wählen



### Fußbügel nach hinten hochfaltbar

HMV Pos.Nr. 18.99.99.0399

A9016602010-K\* € 298,90

mit durchgehendem Rohr-Auflagebügel und 20 mm Betätigungshebel  
ab Rahmengröße 2  
ab USL 42 cm  
bei V-Form ab SB 38 cm  
Bei Ausstattung der Fußstütze mit „Fußbrettauflage gummiert“, diese bitte unter „Zubehör Fußstütze“ wählen



### Fußstütze mittig geteilt

HMV Pos.Nr. 18.99.99.0399

A9016603200-K € 327,00

mit gummierter Fußbrettauflage, höhenverstellbar +/- 3 cm, winkelverstellbar, nach außen schwenkbar und seitlich hochklappbar, inkl. Rahmenverstärkung bei V-Form ab SB 40 cm





### Fußstütze „Swing Away“

HMV Pos.Nr. 18.99.99.0399

A9016604100-K € 392,90

mit gummierter Fußbrettauflage,  
mittig geteilt, seitlich abschwenkbar,  
abnehmbar,  
hochklappbar, höhenverstellbar,  
winkelverstellbar  
inkl. Rahmenverstärkung  
ab USL 34 cm



### Rahmenvorbau abnehmbar, abschwenkbar mit geteilter Fußstütze

HMV Pos.Nr. 18.99.99.0399

A9065630000-K € 821,10

höhenverstellbar, mit gummierter Auflage  
nur bei G-Form  
ab 100 kg Nutzergewicht nur auf Anfrage und  
nach Prüfung



## Zubehör Fußstütze

### Fußbrettauflage gummiert

HMV Pos.Nr. 18.99.99.0303

A9000610000-K € 122,20

verschraubt, winkelverstellbar  
Tiefe: 14 cm



### Fußbrettseitenanschlag

A9000610100 € 58,00

einstellbar  
Nur in Verbindung mit Fußbrettauflage  
gummiert



## Adaptionen

### Kippstütze abnehmbar

A9061300100  
verstellbar mit Quickpin



## 3" Lenkräder

### 3" Skaterollen (80 mm)

HMV Pos.Nr. 18.99.99.0401

A9000501110 € 68,70

pannensicher



## 4" Lenkräder

### 4" Lenkrad „Standard“ Vollgummi schwarz

HMV Pos.Nr. 18.99.99.0401

A9000501011-004  
(82A), pannensicher



### 4" Skaterollen (100 mm)

HMV Pos.Nr. 18.99.99.0401

A9000501120 € 68,70

pannensicher



### 4" Sicherheitsleuchtröhre (100 mm)

HMV Pos.Nr. 18.99.99.0401

A9000501220 € 92,00

pannensicher



#### 4" Frog Legs Lenkrad (100 mm)

A9000501230 € 206,30

mit austauschbarem Gummilaufring 6 mm,  
pannensicher  
Farbe: Schwarz, Felge in Silber  
inkl. Distanzscheibe Haarabweiser (5,3 mm)



#### 5" Lenkräder

##### 5" Lenkrad „Standard“ PU schwarz

HMV Pos.Nr. 18.99.99.0401

A9000501036-005  
(82A), pannensicher



##### 5" Lenkrad „Standard“ PU grau

HMV Pos.Nr. 18.99.99.0401

A9000501031-005  
(82A), pannensicher



##### 5" Sicherheitsleuchtrolle (125 mm)

HMV Pos.Nr. 18.99.99.0401

A9000501221 € 92,00  
pannensicher



##### 5" Alu-Felge 6-Speichen-Design „gute Dämpfung“

HMV Pos.Nr. 18.99.99.0401

Silber  
A9000501210 € 174,60

Schwarz  
A9000501211 € 174,60

mit austauschbarem Gummilaufring 6 mm  
mittelhart, pannensicher  
inkl. Distanzscheibe Haarabweiser (3 mm)



##### 5" Frog Legs Lenkrad (125 mm)

A9000501232 € 206,30

mit austauschbarem Gummilaufring 6 mm,  
pannensicher  
Farbe: Schwarz, Felge in Silber  
inkl. Distanzscheibe Haarabweiser (5,3 mm)



#### 6" Lenkräder auf Anfrage nach Prüfung, nur bei Rahmenvorbau V-Form

#### Lenkradgabel

Sofern keine Angabe erfolgt, wird die „Lenkradgabel Standard mit Schraubachse“ ausgeliefert.

##### Lenkradgabel „Standard“

A9000500100-K001  
mit Schraubachse

A9000500100-K002 € 162,50  
mit Steckachse  
HMV Pos.Nr. 18.99.99.0403



##### Lenkradgabel Heavy Duty

für hohe Belastungen oder  
bei Nutzung elektrischer Zusatzantriebe

A9000510111-K001 € 52,40  
mit Schraubachse

A9000510111-K002 € 212,50  
mit Steckachse  
HMV Pos.Nr. 18.99.99.040



### Lenkradgabel-Wechselsatz „Standard“

HMV Pos.Nr. 18.99.99.0403

A9000500300-K € 288,10

Lenkradgabel Standard mit Steckachse



### Lenkradgabel-Wechselsatz „Heavy Duty“

HMV Pos.Nr. 18.99.99.0403

A9000500301-K € 328,10

Lenkradgabel Heavy Duty mit Steckachse



Der Lenkradgabel-Wechselsatz wird ohne Lenkräder geliefert.  
Falls Lenkräder gewünscht werden, bitte unter der Rubrik „Lenkräder“ eine zweite Auswahl ankreuzen.

## Spurdistanz

### Lenkradspurverbreiterung

A9060500400-K € 71,50

13 mm pro Seite



## Antriebsräder

Informationen zu weiteren Felgentypen, Ausführungen und Verfügbarkeiten unter: [www.proactiv-gmbh.de](http://www.proactiv-gmbh.de)  
Sofern keine Angabe erfolgt, wird das „Antriebsrad Alu-Felge 36 Speichen“ ausgeliefert.

### Antriebsrad Alu-Felge 36 Speichen

24" (ETRTO 540)  
A9000203000-010  
mit Liteline-Nabe (Bild links),  
radial verspeicht  
bis 120 kg Körpergewicht

24" (ETRTO 540)  
A9000203000-020  
mit Alu-Hochflanschnabe (Bild rechts),  
radial verspeicht  
über 120 kg Körpergewicht



### Antriebsrad Doppelwandfelge 36 Speichen

HMV Pos.Nr. 18.99.99.0499

24" (ETRTO 540)  
A9000203100 € 153,20

25" (ETRTO 559)  
A9000203200 € 153,20

26" (ETRTO 590)  
A9000203300 € 153,20

mit Alu-Hochflanschnabe,  
radial verspeicht  
Einsatz bei hohen Belastungen und  
Körpergewicht >120 kg



### Spinergy Laufrad „Spox Sport“ mit 24 PBO Speichen; Felge, Nabe und Speichen in Schwarz

HMV Pos.Nr. 18.99.99.0499

24" (ETRTO 540)  
A9000203550 € 761,30

25" (ETRTO 559)  
A9000201559 € 761,30

26" (ETRTO 590)  
A9000203555 € 761,30



## Greifringe

x = Maß Greifringanbau

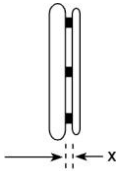

Greifringanbau  
allgemein:

- x = 11 mm
- x = 19 mm

Greifringanbau  
Curve + Gekko Greifringe:

- x = 10 mm
- x = 18 mm

Sofern keine Angabe erfolgt, wird der Greifring weit (19 mm / 18 mm) angebaut.

### Edelstahl Ø 20 mm

- 24" Greifring für  
24" Rad und 25" Rad  
A9000205010-004
- 26" Greifring für  
26" Rad  
A9000205010-006



### Aluminium Ø 19 mm silber eloxiert

- 24" Greifring für  
24" Rad und 25" Rad  
A9000205019-004



### Aluminium Ø 19 mm pulverbeschichtet in Rahmenfarbe

HMV Pos.Nr. 18.99.99.0904  
(Grundfarbe bei Zweifarbdesign)

- = Oberfläche glanz
- = Oberfläche matt

Hinweis: Beschichtung in matt wird aufgrund  
des geringen Grips nicht empfohlen.

- 24" Greifring für  
24" Rad und 25" Rad **€ 66,30**  
A9000205020-004
- 26" Greifring für  
26" Rad **€ 66,30**  
A9000205020-006



### Aluminium Ø 19 mm poliert und harteloxiert

- 24" Greifring für  
24" Rad und 25" Rad **€ 160,10**  
A9000205030-004
- 26" Greifring für  
26" Rad **€ 160,10**  
A9000205030-006



### Titan Ø 19 mm

- 24" Greifring für  
24" Rad und 25" Rad **€ 325,80**  
A9000205040-004
- 26" Greifring für  
26" Rad **€ 325,80**  
A9000205040-006



### Silikon-Greifringüberzug

HMV Pos.Nr. 18.99.99.0901

- für Greifring 24"  
A9000205100-004 **€ 226,00**
  - für Greifring 26"  
A9000205100-006 **€ 226,00**
- Oberfläche ohne Struktur,  
kompatibel zu Greifring Ø 19 mm oder  
Ø 20 mm.

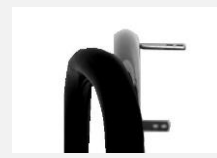

### Ultra-Grip „sehr griffig“ HMV Pos.Nr. 18.99.99.0904

- 24" Greifring für  
24" Rad und 25" Rad **€ 390,70**  
A9000205070-004
- 26" Greifring für  
26" Rad **€ 390,70**  
A9000205070-006



### Ergo-Grip

HMV Pos.Nr. 18.99.99.0904

- 24" Greifring für  
24" Rad und 25" Rad **€ 396,80**  
A9000205080-004
  - 26" Greifring für  
26" Rad **€ 396,80**  
A9000205080-006
- Anbau an Felge anliegend

Hinweis: Aufgrund der komplexen Geometrie  
sind Rundlaufabweichungen von +/- 2-3 mm  
möglich.



### Curve schwarz eloxiert, ergonomisches Greifringprofil

- 24" Greifring für  
24" Rad und 25" Rad  
H 24 mm **€ 389,10**  
A9000205130-004
- 24" Greifring für  
24" Rad und 25" Rad  
H 31 mm, Größe L **€ 389,10**  
A9000205140-004
- 26" Greifring für  
26" Rad  
H 31 mm, Größe L **€ 389,10**  
A9000205140-006



<p><b>Curve silber eloxiert ergonomisches Greifringprofil</b></p> <p><input type="checkbox"/> 24" Greifring für 24" Rad und 25" Rad H 31 mm, Größe L <b>€ 394,30</b> A9000205160-004</p> 	<p><b>Curve pulverbeschichtet, ergonomisches Greifringprofil</b> HMV Pos.Nr. 18.99.99.0904</p> <p><input type="checkbox"/> = Rahmenfarbe (Oberfläche glanz) <input type="checkbox"/> = schwarz (Oberfläche glanz)</p> <p><input type="checkbox"/> 24" Greifring für 24" Rad und 25" Rad H 24 mm <b>€ 454,00</b> A9000205135-004</p> <p><input type="checkbox"/> 24" Greifring für 24" Rad und 25" Rad H 31mm, Größe L <b>€ 454,00</b> A9000205145-004</p> <p><input type="checkbox"/> 26" Greifring für 26" Rad H 31 mm, Größe L <b>€ 454,00</b> A9000205145-006</p> 	<p><b>Curve Grip, mit Tetra-Grip-Beschichtung, ergonomisches Greifringprofil</b> HMV Pos.Nr. 18.99.99.0904</p> <p><input type="checkbox"/> 24" Greifring für 24" Rad und 25" Rad H 31 mm Größe L <b>€ 505,50</b> A9000205150-004</p> 
<p><b>Quadro mit Tetra-Grip-Beschichtung</b> HMV Pos.Nr. 18.99.99.0904</p> <p><input type="checkbox"/> 24" Greifring für 24" Rad und 25" Rad <b>€ 517,50</b> A9000205170-004</p> <p><input type="checkbox"/> 25" Greifring für 25" Rad <b>€ 517,50</b> A9000205170-005</p> <p><input type="checkbox"/> 26" Greifring für 26" Rad <b>€ 517,50</b> A9000205170-006</p> 	<p><b>Gekko schwarz eloxiert</b> HMV Pos.Nr. 18.99.99.0904</p> <p><input type="checkbox"/> 24" Greifring für 24" Rad und 25" Rad <b>€ 501,20</b> A9000205175-004</p> <p><input type="checkbox"/> 25" Greifring für 25" Rad <b>€ 501,20</b> A9000205175-005</p> <p><input type="checkbox"/> 26" Greifring für 26" Rad <b>€ 501,20</b> A9000205175-006</p> <p>mit vollständig in das Profil integrierter, robuster und austauschbarer Silikonlippe Profilhöhe 31 mm</p> 	<p><b>Gekko silber eloxiert</b> HMV Pos.Nr. 18.99.99.0904</p> <p><input type="checkbox"/> 24" Greifring für 24" Rad und 25" Rad <b>€ 513,20</b> A9000205185-004</p> <p>mit vollständig in das Profil integrierter, robuster und austauschbarer Silikonlippe Profilhöhe 31 mm</p> 
<p><b>Gekko S schwarz eloxiert</b> HMV Pos.Nr. 18.99.99.0904</p> <p><input type="checkbox"/> 24" Greifring für 24" Rad und 25" Rad <b>€ 501,20</b> A9000205195-004</p> <p>mit vollständig in das Profil integrierter, robuster und austauschbarer Silikonlippe Profilhöhe 24 mm</p> 	<p><b>Ausstattung ohne Greifring</b></p> <p><input checked="" type="checkbox"/> A9000205990</p>	

## Speichenschutz

### Finger- und Speichenschutz „transparent“

für 24" Rad € 201,10  
A9000206300-004

für 26" Rad € 201,10  
A9000206300-006

Nicht in Verbindung mit Spinergy  
Antriebsrädern



## Bereifung

Sofern keine Angabe erfolgt, wird die Bereifung „Schwalbe RightRun schwarz“ ausgeliefert.

### Schwalbe „RightRun“ Hochdruckleichtlaufbereifung

24x1" (540-25)  
A9000204001-004

Farbe: Schwarz  
7,5 bar



### Schwalbe „RightRun“ Hochdruckleichtlaufbereifung

24x1" (540-25)  
A9000204000-004

25x1" (559-23)  
A9000204000-005

26x1" (590-25)  
A9000204000-006

Farbe: Grau, schwarzwand  
7,5 bar



### Schwalbe „DownTown“ Profilbereifung

24x1" (540-25)  
A9000204010-004

7,5 bar



### Schwalbe „MarathonPlus Evolution“ mit „smart guard“ Pannenschutzprotektor

HMV Pos.Nr. 18.99.99.0407

24x1" (540-25) € 47,80  
A9000204030-014

25x1" (559-25) € 47,80  
A9000204030-015

26x1" (590-25) € 47,80  
A9000204030-016

Farbe: Schwarz  
10 bar



### Schwalbe „MarathonPlus“ mit „smart guard“ Pannenschutzprotektor

HMV Pos.Nr. 18.99.99.0407

24x1" (540-25) € 47,80  
A9000204030-004

Farbe: Grau, schwarzwand  
10 bar



### Schwalbe „One“

24x1" (540-25) € 90,30  
A9000204123-004

Farbe: Schwarz  
9 bar



### Pannensichere Bereifung „Vollgummireifen“

HMV Pos.Nr. 18.99.99.0402

24x1" (540-25) € 119,10  
A9000204201-004

Farbe: Schwarz

Nicht in Verbindung mit Spinergy Antriebsrad



## Zubehör

### Steckachse mit Bedienungsunterstützung, Druckknopf groß

A9000200096 € 102,70

Verriegelungsmaß: 122 / 110 mm  
Achsdurchmesser: 12 mm  
Nicht in Verbindung mit Arretierbarer Antriebsrad-Achsverschluss „Tetra Clip“



### Arretierbarer Antriebsrad-Achsverschluss „Tetra Clip“

HMV Pos.Nr. 18.99.99.0999

A9000206400\* € 161,60

Nicht in Verbindung mit Spinergy Antriebsräder oder Liteline-Nabe



### Handluftkompressor mit Manometer

HMV Pos.Nr. 18.99.99.0999

A9000901100 € 103,20  
bis 14 bar



### Längenverstellbarer Sicherheits-Beckengurt mit Gurtschloss

HMV Pos.Nr. 18.99.99.0905

A9000902100 € 78,30



### Längenverstellbarer Sicherheits-Beckengurt mit Klettverschluss

HMV Pos.Nr. 18.99.99.0905

A9000902110 € 62,60



### Stockhalter mit flexiblem Nylon-Becher

HMV Pos.Nr. 18.99.99.0909

A9000902310\* € 133,40



### Beleuchtungsset SIGMA

HMV Pos.Nr. 18.99.99.0911

A9000903270 € 104,80

bestehend aus Frontlicht und Rückleuchte, über Micro USB Buchse aufladbar, inkl. Micro USB Ladekabel. StVZO zugelassenes Beleuchtungsset



### Transporttasche für Antriebsräder

HMV Pos.Nr. 18.99.99.0999

für 24" Rad  
A9000903530-004 € 75,50  
Ø 76 cm x 2 cm

für 26" Rad  
A9000903530-006 € 75,50  
Ø 83 cm x 2 cm



### Aufstehhilfe Haltegriffe über Rastbolzen

A9060403200 € 447,90

abnehmbar, höhenverstellbar  
Montage am Sitzrohr  
In Kombination mit „Kniehebelbremssystem tief montiert“ ist die Höhenverstellbarkeit eingeschränkt.

Weiteres Zubehör siehe separates Bestellblatt oder [www.proactiv-gmbh.de](http://www.proactiv-gmbh.de)

## Dienstleistungen

### Beratung und Ausmessung durch PRO ACTIV

A9990000000 € 344,20

### Übergabe und Einweisung des Rollstuhls durch PRO ACTIV

A9990000006 € 344,20

### Anmerkungen und Notizen:

### Ort, Datum

Das Unterschriftsfeld ist für den Berater und Versicherten vorgesehen. Dadurch wird bestätigt, dass die vorgesehene Ausstattung für den Versicherten einvernehmlich ist.

### Unterschrift Endkunde / Fachhändler

- 15 - 2025-03-06 / Die Preise verstehen sich zzgl. der gesetzl. MwSt. und Versandkosten  = im Grundpreis  = Position gewählt  
Bestellblatt LIFT solid - elektrisch Rev. 25