



## TRAVELER 4you Ergo Leichtlauf-Faltrahmenrollstuhl mit individueller Rahmengenometrie nach Maß Zugelassen bis 120 kg Zuladung

A9030105000 CHF 4.920,00

**Kostenvoranschlag Datum:** \_\_\_\_\_

**Beratung erfolgte durch  
Mitarbeiter Sanitätshaus:** \_\_\_\_\_

**Außendienst PRO ACTIV:** \_\_\_\_\_

**Bestellung Datum:** \_\_\_\_\_

gemäß AGB PRO ACTIV GmbH

### Sanitätshaus / Firmenadresse:

Kd.-Nr.: \_\_\_\_\_  
Name: \_\_\_\_\_  
Straße: \_\_\_\_\_  
PLZ / Ort: \_\_\_\_\_  
Tel.: \_\_\_\_\_  
Fax: \_\_\_\_\_  
E-Mail: \_\_\_\_\_  
ASP.: \_\_\_\_\_

**Rechnungsadresse:**  **wie Firmenadresse**  
 **abweichend (siehe unten)**

Kd.-Nr.: \_\_\_\_\_  
Name: \_\_\_\_\_  
Straße: \_\_\_\_\_  
PLZ / Ort: \_\_\_\_\_  
Tel.: \_\_\_\_\_  
Fax: \_\_\_\_\_  
E-Mail: \_\_\_\_\_  
ASP.: \_\_\_\_\_

**Versandadresse:**  **wie Firmenadresse**  
 **abweichend (siehe unten)**

Name: \_\_\_\_\_  
Straße: \_\_\_\_\_  
PLZ / Ort: \_\_\_\_\_

### Kundenname / Kommission:

Name, Vorname: \_\_\_\_\_  
Straße: \_\_\_\_\_  
PLZ / Ort: \_\_\_\_\_  
Tel.: \_\_\_\_\_  
Fax: \_\_\_\_\_  
E-Mail: \_\_\_\_\_  
Geb.-Dat.: \_\_\_\_\_  
Kostenträger: \_\_\_\_\_

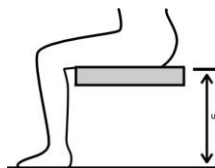

Körpergröße: \_\_\_\_\_ cm

Gewicht: \_\_\_\_\_ kg

Unterschenkellänge: \_\_\_\_\_ cm  
(anatomisches Maß: Kniekehle bis Fußsohle)

Indikation: \_\_\_\_\_

Diese Angaben sind zur Prüfung notwendig. Bei fehlenden Angaben kann keine Prüfung der entsprechenden Kriterien erfolgen!

# Grundmaße

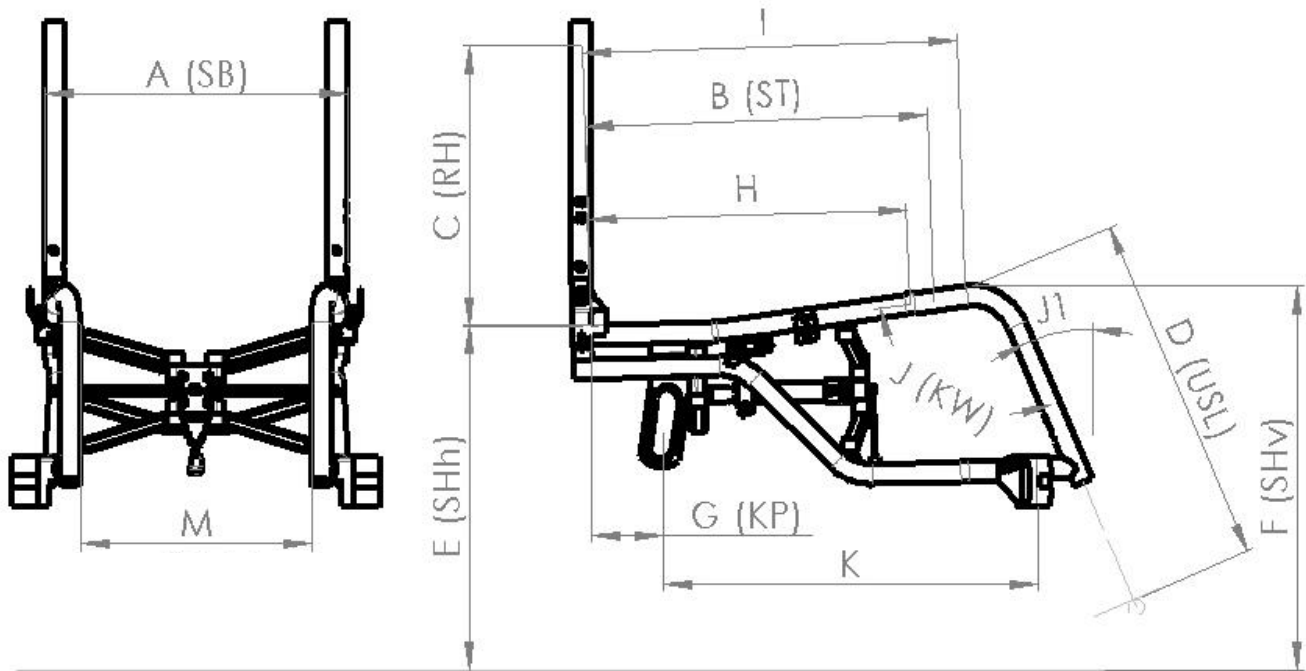

## Rollstuhlmaße:

<b>A: SB</b> Sitzbreite (min. 33 – max. 52 cm)	_____ cm	<b>H:</b> Beginn Rahmeneinzug (ab ST 34 cm möglich) (I – min. 6 cm)	_____ cm
<b>B: ST</b> Sitztiefe (min. 35 cm)	_____ cm	<b>I:</b> Rahmenlänge bis zum vorderen Rahmenbogen (min. 41 cm) (min. ST - 1 cm)	_____ cm
<b>C: RH</b> Rückenhöhe (ab RH 22 cm)	_____ cm	<b>J: KW</b> Kniewinkel (ab 90°)	_____ °
<b>D: USL</b> Unterschenkellänge	_____ cm	<b>oder</b> <b>J1:</b> Winkel des vorderen Rahmenrohrs zur Vertikalen (empfohlen > 10°)	_____ °
<b>E: SHh</b> Sitzhöhe hinten (min. 39 – max. 47 cm) bei 24" Antriebsrädern	_____ cm	<b>K:</b> Position des Lenkradlagerblocks	_____ cm
<b>F: SHv</b> Sitzhöhe vorne (min. 42 – max. 52 cm)	_____ cm	<b>Rahmenvorbau</b>	
<b>G: KP</b> Kippunkt (Innenkante Rückenrohr bis Achsmittte Antriebsrad) (KP min. 3 – max. 11 cm)	_____ cm	<input type="checkbox"/> G-Form (ohne Einzug) USL-Weite = SB – 5 cm	
Anbau Radstandsverlängerung ab KP 7 cm möglich		<input type="checkbox"/> V-Form (7°)	
		<input type="checkbox"/> mit Rahmeneinzug Vorbau parallel, G-Form USL-Weite min. SB - 11 cm USL-Weite bitte angeben:	
		<b>M:</b> Unterschenkelweite	_____ cm

Für die Konstruktion gelten die Maßtoleranzen gemäß DIN EN ISO 13920 (Maße in mm)

Genauigkeitsgrad	Bis 30	Über 30 bis 120	Über 120 bis 400	Über 400 bis 1000
<b>C</b>	+/- 1	+/- 3	+/- 4	+/- 6

## Rahmenfarbe - Einfarbdesign

Informationen zu aktuellen Farbdesigns und Beispielbilder unter: [www.proactiv-gmbh.de/farben/](http://www.proactiv-gmbh.de/farben/)

### Rahmenfarbe: Auswahl aus Farbpalette

Rahmenfarbe wird bei Bestellung angegeben

A9000100170-000

Roh, gestrahlt, nicht beschichtet

A9000100170-020

Hinweis: In Verbindung mit Feuchtigkeit z.B. Handschweiß kann es zu dunklen Alu-Abfärbungen kommen.

### Pulverfarben

**Weiß RAL 9016**

glanz A9000100170-023

matt A9000100170-123

**CHF 46,00**

**Brillant Silber**

glanz A9000100170-011

**Anthrazit RAL 7016**

glanz A9000100170-001

matt A9000100170-101

**CHF 46,00**

**Schwarz RAL 9005**

glanz A9000100170-003

matt A9000100170-019

**CHF 46,00**

**Rein Orange RAL 2004**

glanz A9000100170-022

matt A9000100170-122

**CHF 46,00**

**Pink Magenta RAL 4010**

glanz A9000100170-037

matt A9000100170-137

**CHF 46,00**

**Pastellblau RAL 5024**

glanz A9000100170-036

matt A9000100170-136

**CHF 46,00**

**Lemon Green**

glanz A9000100170-005

matt A9000100170-105

**CHF 46,00**

**Gelb RAL 1023**

glanz A9000100170-046

matt A9000100170-146

**CHF 46,00**

**Rot RAL 3001**

glanz A9000100170-047

matt A9000100170-147

**CHF 46,00**

**Lagoon Blue**

glanz A9000100170-052

matt A9000100170-152

**CHF 46,00**

**Athletic Grey**

glanz A9000100170-050

matt A9000100170-150

**CHF 46,00**

**Muddy Grey**

glanz A9000100170-051

matt A9000100170-151

**CHF 46,00**

### Pulverfarben „Dormant“

**Tiefschwarz Effekt Silber**

glanz A9000100170-007

**Sky Blue**

glanz A9000100170-017

**Marine Blau**

glanz A9000100170-045

matt A9000100170-145

**CHF 46,00**

**Electric Green**

glanz A9000100170-015

matt A9000100170-115

**CHF 46,00**

**Violett**

glanz A9000100170-044

**Fire Red**

glanz A9000100170-018

matt A9000100170-118

**CHF 46,00**

### Rahmenfarbe – Einfarbdesign Sonderfarben „Nasslack“

**CHF 348,00**

**Storm (Eisblau)**

glanz A9000100170-500

matt A9000100170-501

**Café**

glanz A9000100170-520

matt A9000100170-521

**Prairie (Roségold)**

glanz A9000100170-504

matt A9000100170-505

**Pearl (Perlmutter-Weiß)**

glanz A9000100170-524

matt A9000100170-525

**Berry (Beere)**

glanz A9000100170-526

matt A9000100170-527

**Blue Ocean**

glanz A9000100170-522

matt A9000100170-523

**Emerald (Smaragdgrün)**

glanz A9000100170-514

matt A9000100170-515

**Mint**

glanz A9000100170-528

matt A9000100170-529

**Chili**

glanz A9000100170-516

matt A9000100170-517

## Rahmenfarbe - Zweifarbdesign

Hinweis: Beim Zweifarbdesign entsprechen beide Farben dem Glanzgrad der Designfarbe.

**Zweifarbdesign bestehend aus einer Grundfarbe (am Rahmen hinten) und einer Designfarbe (am Rahmen vorne)**

**CHF 283,00**

Farbe bitte nachstehend wählen:

### Grundfarbe (am Rahmen hinten)

#### Weiß RAL 9016

A9000100170-200

#### Brillant Silber

A9000100170-201

#### Anthrazit RAL 7016

A9000100170-202

#### Schwarz RAL 9005

A9000100170-203

#### Pastellblau RAL 5024

A9000100170-206

#### Lemon Green

A9000100170-207

#### Gelb RAL 1023

A9000100170-208

#### Lagoon Blue

A9000100170-212

#### Athletic Grey

A9000100170-210

#### Muddy Grey

A9000100170-211

### Designfarbe (am Rahmen vorne)

#### Schwarz RAL 9005

glanz A9000100170-259

matt A9000100170-260

#### Lemon Green

glanz A9000100170-250

matt A9000100170-251

#### Chili

glanz A9000100170-253

matt A9000100170-254

#### Rein Orange RAL 2004

glanz A9000100170-255

matt A9000100170-256

#### Café

glanz A9000100170-278

matt A9000100170-279

#### Mint

glanz A9000100170-286

matt A9000100170-287

#### Emerald (Smaragdgrün)

glanz A9000100170-274

matt A9000100170-275

#### Storm (Eisblau)

glanz A9000100170-264

matt A9000100170-265

#### Prairie (Roségold)

glanz A9000100170-266

matt A9000100170-267

#### Pearl (Perlmutter-Weiß)

glanz A9000100170-282

matt A9000100170-283

#### Berry (Beere)

glanz A9000100170-284

matt A9000100170-285

#### Blue Ocean

glanz A9000100170-280

matt A9000100170-281

## Farbe - Anbauteile

Hinweis: Sofern keine Angabe erfolgt, werden Lenkradgabel und Lagerblock in Schwarz montiert.

### Antriebsrad: Alu-Felge, Nabe und Speichen

Schwarz A9000100171-003

### Lenkradgabel und Lagerblock

Silber A9000100173-011

Schwarz A9000100173-003

## Farbdesign Anbauteile nach Kundenwunsch:

### Antriebsrad: Alu-Felge und Design-Inlett<sup>1</sup>

Rahmenfarbe A9000100171-999

**CHF 227,06**

Auswahl aus Einfarbdesign (abweichend von der Rahmenfarbe) A9000100171-998

**CHF 314,10**

Farbe: \_\_\_\_\_

A9000100170-

### Lenkrad: 5" Alu-Felge<sup>2</sup> (3-Speichen-Design)

Rahmenfarbe A9000100174-999

**CHF 81,65**

Auswahl aus Einfarbdesign (abweichend von der Rahmenfarbe) A9000100174-998

**CHF 81,65**

Farbe: \_\_\_\_\_

A9000100170-

## Spezielle Farbwünsche (Rahmen oder Anbauteile)

### Rahmenfarbe Einzelbeschaffung

#### Auswahl aus RAL Farbpalette

A9000100170-100

**CHF 436,00**

### Glanzgrad

glanz

matt

### Farbbezeichnung

### RAL Nummer

**Hinweis:** Anbauteile **nicht** in Designfarben möglich

<sup>1</sup> Nur in Verbindung mit Liteline-Nabe (bei Antriebsrad Alu-Felge mit 18 oder 36 Speichen, Einwand)

<sup>2</sup> Nur in Verbindung mit Lenkrad 5" Alu-Felge 3-Speichen-Design gute Dämpfung A900050121\*, sowie mit Federgabel 5-Speichen-Design A9000500160\*

## Schiebegriffe

### Rückenrohr mit integriertem Griffbogen

A9000401051-K CHF 132,00  
gerade.



### Aluminium-Schiebegriffe fest im Rückenrohr montiert

A9000401050  
ab RH 23 cm



### Schiebegriffe horizontal im Rückenrohr eingeschraubt

A9000401076 CHF 237,00  
abschraubbar



### Sicherheitsschiebegriffe stufenlos höhenverstellbar

A9000401060\* CHF 223,00

Befestigung im Rückenrohr  
ab RH 30 cm bei Anpassrücken  
ab RH 43 cm bei Rückenschale  
ab RH 35 cm bei Rückenrohr mit Lordose



### Sicherheitsschiebegriffe rückverlagert Länge 45 cm

A9030401071 CHF 411,50

stufenlos höhenverstellbar,  
Schiebegriffhalter am Rückenquerbügel  
montiert  
Bis SB 42 cm oder Körpergewicht 95 kg,  
nicht in Verbindung mit Armauflage  
abschwenkbar



### Ausstattung ohne Schiebegriffe

A9000401000



## Rückenlehne

### Rückenlehne abfaltbar

A9000400021  
7-fach winkel-verstellbar,  
mit integrierten kunststoffummantelten  
Aluminium-Seitenteilen



### Rückenrohr mit Lordosewölbung

A9000400005-K CHF 120,10

- 1 cm
- 2 cm
- 3 cm



### Rückenlehne fest

A9000400020  
mit Aluminium-Seitenteilen verschraubt  
Rückenwinkel 90° zum Boden  
Rückenlehne nicht abfaltbar

## Rückenausstattung

Sofern keine Angabe erfolgt, wird der „Anpassrücken mit Rückenpolster“ ausgeliefert.

### Anpassrücken und Rückenpolster

A9000802010-K  
Bezugsstoff: Schwarz, atmungsaktiv, offene  
Oberfläche  
Polsterstärke: 16 mm  
Ausstattung mit Rückenquerbügel



### Anpassrücken und Rückenpolster „light“

A9000802320-K001 CHF 79,60  
Rückenpolster mit extra dünner Polsterung für  
leichtes, platzsparendes Zusammenfallen des  
Rollstuhles  
Bezugsstoff: Schwarz, atmungsaktiv, offene  
Oberfläche  
Polsterstärke: 9 mm  
Ausstattung mit Rückenquerbügel

### Rückenerhöhung + 3 - 5 cm

A9000802100 CHF 157,00  
zu RH Nennmaß  
Nur in Kombination mit höhenverstellbaren  
Schiebegriffen



**Ausstattung ohne Rückenbespannung und ohne Rückenpolster bzw. Rückensystem**

A9000802011 **CHF - 65,00**

Ausstattung mit Rückenquerbügel

Weitere Rückensysteme wie z. B. Ergonomie-Rückenschale siehe separates Bestellblatt: „PRO ACTIV Sitz- und Rückensysteme“



Unsere PRO ACTIV Kraftknotensysteme finden Sie auf unserem separaten Bestellblatt „Kraftknotensysteme“



**Sitzbespannung**

Sofern keine Angabe erfolgt, wird die „Sitzbespannung Offenes Gurtsystem“ ausgeliefert.

**Offenes Gurtsystem**

A9000801011-K

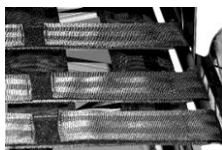

**Geschlossenes Gurtsystem**

A9000801020-K **CHF 89,00**

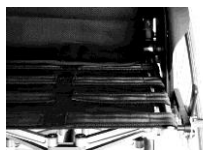

**Ausstattung ohne Sitzbespannung**

A9000801050



**Sitzkissen**

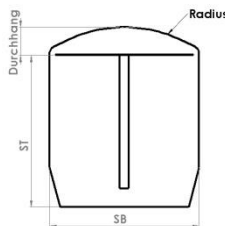
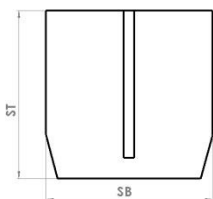

**Sitzkissen für individuelle Rahmengeometrie in Rechteckkontur Inlett: Standard**

A9000805190-K **CHF 166,70**

**Sitzkissen für individuelle Rahmengeometrie mit Radiuskontur Inlett: Standard**

A9000805320-K **CHF 213,00**

**Sitzkissenhöhe:**

3 cm  5 cm  
 4 cm  6 cm

**Sitzkissen für individuelle Rahmengeometrie in Rechteckkontur Inlett: Anti-Dekubitus**

A9000805210-K **CHF 496,00**

**Sitzkissen für individuelle Rahmengeometrie mit Radiuskontur Inlett: Anti-Dekubitus**

A9000805310-K **CHF 543,50**

**Sitzkissenhöhe:**

4 cm  
 6 cm

**Bezugsstoff:**

Schwarz, atmungsaktiv, offene Oberfläche

Schwarz, atmungsaktiv, geschlossene Oberfläche

Sofern keine Angabe erfolgt, wird der Bezugsstoff „schwarz, atmungsaktiv, offene Oberfläche“ ausgeliefert.

**Sitzkissen ist vorhanden**

Sie finden die Sitzkissen auch auf unserem separaten Bestellblatt „PRO ACTIV Sitz- und Rückensysteme“

**Kleiderschutz**

**Kleiderschutz Aluminium über Rastfunktion abnehmbar**

Abdeckung dem Radlauf folgend einstellbar  
Nur in Verbindung mit Rückenlehne abfaltbar



in anthrazit matt

A9000403215-K

in Rahmenfarbe (Grundfarbe bei Zweifarbdesign)

A9000403216-K **CHF 71,50**

in Designfarbe (nur bei Rahmenfarbe im Zweifarbdesign möglich)

A9000403217-K **CHF 114,40**

### Kleiderschutz Carbon über Rastfunktion abnehmbar

A9000400013-K **CHF 325,00**

Abdeckung dem Radlauf folgend einstellbar  
Nur in Verbindung mit Rückenlehne abfaltbar!



### Armauflagen

#### Armauflage höhenverstellbar im Kleiderschutz integriert

inklusive Kleiderschutz Aluminium  
mit Armpolster 25 cm lang  
über Rastfunktion abnehmbar  
Nur in Verbindung mit Rückenlehne abfaltbar

in anthrazit matt

A9000400014-K **CHF 357,00**

in Rahmenfarbe (Grundfarbe bei Zweifarbedesign)

A9000400015-K **CHF 428,50**



in Designfarbe (nur bei Rahmenfarbe im Zweifarbedesign)

A9000400016-K **CHF 471,40**

#### Armauflage höhenverstellbar im Kleiderschutz integriert

A9000400017-K **CHF 682,00**

inklusive Kleiderschutz Carbon  
mit Armpolster 25 cm lang  
über Rastfunktion abnehmbar  
Nur in Verbindung mit Rückenlehne abfaltbar

### Radplatten

Serienmäßige Ausstattung mit 12 mm Buchsen / Achsen.

#### Radstandsverlängerung über „Rastmechanismus mit Zugbedienung“

A9110102001 **CHF 590,00**

abnehmbar, mit durchgehendem Achsrohr 4° / 6° Sturz integriert, Spur unabhängig einstellbar



### Radsturz

\*Gesamtbreite bei eng montiertem Greifring

#### 1° Antriebsradsturz

A9030202010  
Gesamtbreite = ca. SB + 20 cm\*

#### 2,5° Antriebsradsturz

A9030202020  
Gesamtbreite = ca. SB + 23 cm\*

#### 4° Antriebsradsturz

A9030202030  
Gesamtbreite = ca. SB + 26 cm\*

#### 6° Antriebsradsturz

A9030202040  
Gesamtbreite = ca. SB + 30 cm\*

### E-Adaptionen

#### Vorbereitung zum Anbau „e-motion“ / „e-motion DuoDrive“

A9030201200-K **CHF 108,00**

Ausstattung: Drehmomentstütze e-motion, 1/2" Achse und Buchsenlänge 50,8 mm (2") Pro Activ und die Fa. Alber empfehlen den paarweisen Anbau von Kippstützen, bitte unter „Adaptionen“ wählen.

#### Vorbereitung zum Anbau „e-fix“

A9030201210-K **CHF 304,00**

Ausstattung: Drehmomentstütze e-fix, 1/2" Achse und Buchsenlänge 50,8 mm (2") PRO ACTIV und die Fa. Alber empfehlen den paarweisen Anbau von Kippstützen. Bitte unter „Adaptionen“ wählen.

Rollstuhllieferung erfolgt an:

- Alber GmbH  
(Bitte auch auf S. 1 unter „Versandadresse abweichend“ eintragen)
- Fachhändler



## Bremssystem

Sofern keine Angabe erfolgt, wird das „Kniehebelbremssystem Bremshebel Standard“ ausgeliefert.

**Empfehlung:** Bei KP 7 cm oder kleiner empfehlen wir das Kniehebelbremssystem mit Bremshebel 20° ausgestellt.

### Integralfeststellbremse

A9035705000 **CHF 307,00**

Bremshalter am oberen Rahmenrohr angeschraubt

Nur in Verbindung mit max. 4° Antriebsradsturz möglich.



### Kniehebelbremssystem Bremshebel Standard

A9000701010-001



### Kniehebelbremssystem Bremshebel lang

A9000701010-002



### Kniehebelbremssystem Bremshebel tief

A9000701010-003



### Kniehebelbremssystem Bremshebel 20° ausgestellt

Bremshebel Standard A9000700002

Bremshebel lang A9000701010-004



### Kniehebelbremssystem Bremshebel abklappbar

A9000706008 **CHF 155,60**  
Länge: 9 cm



## Fußstütze

Sofern keine Angabe erfolgt, wird der „Fußbügel durchgehend“ ausgeliefert.

### Fußbügel durchgehend

A9030601000-K

mit Rohr-Auflagebügel, faltbar, abnehmbar

Beim Falten des Rollstuhls faltet der Fußbügel ab USL 37 cm komplett mit.

Bei V-Form: Bei Fußauflagefläche x < 22 cm wird der Fußbügel parallel ausgeführt.

Bei Ausstattung der Fußstütze mit „Fußbrettauflage gummiert“, diese bitte unter „Zubehör Fußstütze“ wählen



### Fußbügel einseitig hochklappbar

A9030601300-K\* **CHF 247,00**

mit durchgehendem Rohr-Auflagebügel, höhenverstellbar +/- 3 cm,

nach außen schwenkbar, abnehmbar (bei V-Form: ab SB 40 cm)

Bei Ausstattung der Fußstütze mit „Fußbrettauflage gummiert“, diese bitte unter „Zubehör Fußstütze“ wählen



### Fußbügel nach hinten hochfaltbar mit Federrastmechanismus

A9035602005-K\* **CHF 385,00**

abnehmbar, mit durchgehendem Rohr-Auflagebügel

bei KW 105° ab USL 39 cm

bei KW 95° ab USL 38 cm

Bei Ausstattung der Fußstütze mit „Fußbrettauflage gummiert“, diese bitte unter „Zubehör Fußstütze“ wählen



### Fußstütze mittig geteilt

A9030603101-K **CHF 298,00**

mit gummierter Fußbrettauflage, winkelverstellbar, nach außen schwenkbar und seitlich hochklappbar, abnehmbar (bei V-Form: ab SB 40 cm)





## Zubehör Fußstütze

### Fußbrettauflage gummiert

A9000610000-K **CHF 125,00**

verschraubt, winkelverstellbar  
Tiefe: 14 cm



### Fußbrettseitenanschlag

A9000610100 **CHF 57,80**

einstellbar  
Nur in Verbindung mit Fußbrettauflage  
gummiert



## Adaptionen

### Kippstütze

rechts  
A9000300100-K001 **CHF 170,00**

links  
A9000300100-K002 **CHF 170,00**

verstellbar, abnehmbar, schwenkbar,  
mit Zugfeder und Universaladapter



### Vorbereitung zur Montage der Kippstütze mit Aufbock-Funktion der Firma Alber (e-fix, e-motion)

A9016300105 **CHF 291,00**

Universaladapter ist vorbereitet für die Montage  
der Kippstütze mit Aufbock-Funktion der Firma  
Alber.

Lieferung ohne Kippstütze und  
Kippstützenaufnahme.  
Kippstütze bitte kundenseitig bei der Fa. Alber  
bestellen



## 3" Lenkräder

### 3" Skaterollen (80 mm)

A9000501110 **CHF 72,00**

pannensicher



## 4" Lenkräder

### 4" Lenkrad „Standard“ Vollgummi schwarz

A9000501011-004  
(82A), pannensicher



### 4" Skaterollen (100 mm)

A9000501120 **CHF 72,00**

pannensicher



### 4" Sicherheitsleuchttrolle (100 mm)

A9000501220 **CHF 122,00**

pannensicher



#### 4" Frog Legs Lenkrad (100 mm)

A9000501230 **CHF 176,30**

mit austauschbarem Gummilauftring 6 mm,  
pannensicher  
Farbe: Schwarz, Felge in Silber  
inkl. Distanzscheibe Haarabweiser (5,3 mm)



#### 5" Lenkräder

##### 5" Lenkrad „Standard“ PU schwarz

A9000501036-005  
(82A), pannensicher



##### 5" Lenkrad „Standard“ PU grau

A9000501031-005  
(82A), pannensicher



##### 5" Sicherheitsleuchttrolle (125 mm)

A9000501221 **CHF 122,00**  
pannensicher



##### 5" Alu-Felge 3-Speichen-Design „gute Dämpfung“

Silber eloxiert **CHF 180,00**  
A9000501210

Schwarz **CHF 180,00**  
A9000501211

mit austauschbarem Gummilauftring 6 mm  
mittelhart, pannensicher  
inkl. Distanzscheibe Haarabweiser (3 mm)



##### 5" Frog Legs Lenkrad (125 mm)

A9000501232 **CHF 176,30**

mit austauschbarem Gummilauftring 6 mm,  
pannensicher  
Farbe: Schwarz, Felge in Silber  
inkl. Distanzscheibe Haarabweiser (5,3 mm)



#### 6" Lenkräder

##### 6" Lenkrad „Standard“ PU grau

A9000501010-006  
(82A), pannensicher



##### 6" Lenkrad „luftbereift“

A9000501050 **CHF 56,00**



##### 6" Lenkrad „Flexel-System“

A9000501070 **CHF 56,00**  
pannensicher



## Lenkradgabel

Farben der Lenkradgabel siehe „Farbe Anbauteile“.  
Sofern keine Angabe erfolgt, wird die „Lenkradgabel Standard mit Schraubachse“ ausgeliefert.

### Lenkradgabel Standard

A9000500100-K001  
mit Schraubachse

A9000500100-K002 **CHF 173,00**  
mit Steckachse



### Lenkradgabel Heavy Duty

für hohe Belastungen oder  
bei Nutzung elektrischer Zusatzantriebe

A9000510111-K001 **CHF 59,90**  
mit Schraubachse

A9000510111-K002 **CHF 232,90**  
mit Steckachse



### Federgabel

inkl. 5" Alu-Felge „gute Dämpfung“

A9000500160-K002 **CHF 596,00**  
mit Steckachse



### Lenkradgabel-Wechselsatz „Standard“

A9000500300-K **CHF 298,00**  
Lenkradgabel Standard mit Steckachse



### Lenkradgabel-Wechselsatz „Heavy Duty“

A9000500301-K **CHF 353,00**  
Lenkradgabel Heavy Duty mit Steckachse



Der Lenkradgabel-Wechselsatz wird ohne  
Lenkräder geliefert.  
Falls Lenkräder gewünscht werden, bitte unter  
der Rubrik „Lenkräder“ eine zweite Auswahl  
ankreuzen.

## Spurdistanz

### Lenkradspurverbreiterung

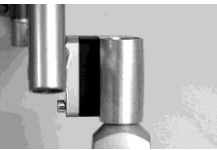

A9000500400\* **CHF 57,80**  
10 mm pro Seite

A9000500401\* **CHF 57,80**  
15 mm pro Seite

A9000500410\* **CHF 57,80**  
20 mm pro Seite

## Antriebsräder

Informationen zu weiteren Felgentypen, Ausführungen und Verfügbarkeiten unter: [www.proactiv-gmbh.de](http://www.proactiv-gmbh.de)  
 Sofern keine Angabe erfolgt, wird das „Antriebsrad Alu-Felge 36 Speichen“ ausgeliefert.

### Antriebsrad Alu-Felge 18 Speichen

- 24" (ETRTO 540)  
 A9000203122  
 mit Liteline-Nabe, radial verspeicht  
 Nicht in Verbindung mit:  
 - Pannensicherer Bereifung  
 - Einhandantrieb  
 - Kraftknoten  
 - Handbike  
 Nur bis 70 kg Körpergewicht:

Sturz \ Gewicht	1°	4°	6°	8°	10°
bis 50 Kg	✓	✓	✓	✓	✓
51 - 60 Kg	✓	✓	✓	✓	
61 - 70 Kg	✓	✓			



### Antriebsrad Alu-Felge 36 Speichen

- 24" (ETRTO 540)  
 A9000203000-010  
 mit Liteline-Nabe (Bild links),  
 radial verspeicht  
 bis 120 kg Körpergewicht  
 24" (ETRTO 540)  
 A9000203000-020  
 mit Alu-Hochflanschnabe (Bild rechts),  
 radial verspeicht  
 über 120 kg Körpergewicht



### Antriebsrad Doppelwandfelge 36 Speichen

- 24" (ETRTO 540)  
 A9000203100 **CHF 167,00**  
 25" (ETRTO 559)  
 A9000203200 **CHF 167,00**  
 26" (ETRTO 590)  
 A9000203300 **CHF 167,00**  
 mit Alu-Hochflanschnabe,  
 radial verspeicht  
 Einsatz bei hohen Belastungen und  
 Körpergewicht > 120 kg



### Spinergy Laufrad „Spox Sport“ mit 24 PBO Speichen; Felge, Nabe und Speichen in schwarz

- 24" (ETRTO 540) **CHF 770,00**  
 A9000203550  
 25" (ETRTO 559) **CHF 770,00**  
 A9000201559  
 26" (ETRTO 590) **CHF 770,00**  
 A9000203555



### Spinergy „Everyday Light Extreme“ mit 12 PBO Speichen; Felge und Nabe in schwarz, Speichen in weiß

- 24" (ETRTO 540) **CHF 884,00**  
 A9000203554  
 Empfehlung: bis 70 kg Körpergewicht,  
 nicht in Verbindung mit Handbike-/Zuggeräte-  
 Nutzung.



### Spinergy „Everyday Light Extreme“ mit 12 PBO Speichen; Felge, Nabe und Speichen in schwarz

- 24" (ETRTO 540) **CHF 884,00**  
 A9000203552  
 Empfehlung: bis 70 kg Körpergewicht,  
 nicht in Verbindung mit Handbike-/Zuggeräte-  
 Nutzung.



# Greifringe

x = Maß Greifringanbau

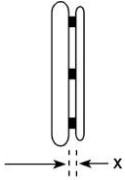

Greifringanbau  
allgemein:

- x = 11 mm
- x = 19 mm

Greifringanbau  
Curve + Gekko Greifringe:

- x = 10 mm
- x = 18 mm

Sofern keine Angabe erfolgt, wird der Greifring weit (19 mm / 18 mm) angebaut.

## Edelstahl Ø 20 mm

- 24" Greifring für  
24" Rad und 25" Rad  
A9000205010-004
- 26" Greifring für  
26" Rad  
A9000205010-006



## Aluminium Ø 19 mm silber eloxiert

- 24" Greifring für  
24" Rad und 25" Rad  
A9000205019-004



## Aluminium Ø 19 mm pulverbeschichtet in Rahmenfarbe

(Grundfarbe bei Zweifarbdesign)

- = Oberfläche glanz
- = Oberfläche matt

Hinweis: Beschichtung in matt wird aufgrund  
des geringen Grips nicht empfohlen.

- 24" Greifring für  
24" Rad und 25" Rad **CHF 69,00**  
A9000205020-004
- 26" Greifring für  
26" Rad **CHF 69,00**  
A9000205020-006



## Aluminium Ø 19 mm poliert und harteloxiert

- 24" Greifring für  
24" Rad und 25" Rad **CHF 162,00**  
A9000205030-004
- 26" Greifring für  
26" Rad **CHF 162,00**  
A9000205030-006



## Titan Ø 19 mm

- 24" Greifring für  
24" Rad und 25" Rad **CHF 285,00**  
A9000205040-004
- 26" Greifring für  
26" Rad **CHF 285,00**  
A9000205040-006



## Silikon-Greifringüberzug

- für Greifring 24" **CHF 247,00**  
A9000205100-004
  - für Greifring 26" **CHF 247,00**  
A9000205100-006
- Oberfläche ohne Struktur,  
kompatibel zu Greifring Ø 19 mm oder  
Ø 20 mm.



## Ultra-Grip „sehr griffig“

- 24" Greifring für  
24" Rad und 25" Rad **CHF 422,00**  
A9000205070-004
- 26" Greifring für  
26" Rad **CHF 422,00**  
A9000205070-006



## Ergo-Grip

- 24" Greifring für  
24" Rad und 25" Rad **CHF 422,00**  
A9000205080-004
  - 26" Greifring für  
26" Rad **CHF 422,00**  
A9000205080-006
- Anbau an Felge anliegend







Hinweis: Aufgrund der komplexen Geometrie  
sind Rundlaufabweichungen von +/- 2-3 mm  
möglich.



## Curve schwarz eloxiert, ergonomisches Greifringprofil

- 24" Greifring für  
24" Rad und 25" Rad **CHF 422,00**  
H 24 mm  
A9000205130-004
- 24" Greifring für  
24" Rad und 25" Rad **CHF 422,00**  
H 31 mm, Größe L  
A9000205140-004
- 26" Greifring für  
26" Rad **CHF 422,00**  
H 31 mm, Größe L  
A9000205140-006



<p><b>Curve silber eloxiert ergonomisches Greifringprofil</b></p> <p><input type="checkbox"/> 24" Greifring für 24" Rad und 25" Rad H 31 mm, Größe L <b>CHF 425,00</b> A9000205160-004</p> 	<p><b>Curve pulverbeschichtet, ergonomisches Greifringprofil</b></p> <p><input type="checkbox"/> = Rahmenfarbe (Oberfläche glanz) <input type="checkbox"/> = schwarz (Oberfläche glanz)</p> <p><input type="checkbox"/> 24" Greifring für 24" Rad und 25" Rad <b>CHF 448,00</b> H 24 mm A9000205135-004</p> <p><input type="checkbox"/> 24" Greifring für 24" Rad und 25" Rad <b>CHF 448,00</b> H 31 mm, Größe L A9000205145-004</p> <p><input type="checkbox"/> 26" Greifring für 26" Rad <b>CHF 448,00</b> H 31 mm, Größe L A9000205145-006</p> 	<p><b>Curve Grip, mit Tetra-Grip-Beschichtung, ergonomisches Greifringprofil</b></p> <p><input type="checkbox"/> 24" Greifring für 24" Rad und 25" Rad <b>CHF 498,00</b> H 31 mm Größe L A9000205150-004</p> 
<p><b>Quadro mit Tetra-Grip-Beschichtung</b></p> <p><input type="checkbox"/> 24" Greifring für 24" Rad und 25" Rad <b>CHF 498,00</b> A9000205170-004</p> <p><input type="checkbox"/> 25" Greifring für 25" Rad <b>CHF 498,00</b> A9000205170-005</p> <p><input type="checkbox"/> 26" Greifring für 26" Rad <b>CHF 498,00</b> A9000205170-006</p> 	<p><b>Gekko schwarz eloxiert</b></p> <p><input type="checkbox"/> 24" Greifring für 24" Rad und 25" Rad <b>CHF 498,00</b> A9000205175-004</p> <p><input type="checkbox"/> 25" Greifring für 25" Rad <b>CHF 498,00</b> A9000205175-005</p> <p><input type="checkbox"/> 26" Greifring für 26" Rad <b>CHF 498,00</b> A9000205175-006</p> <p>mit vollständig in das Profil integrierter, robuster und austauschbarer Silikonlippe Profilhöhe 31 mm</p> 	<p><b>Gekko silber eloxiert</b></p> <p><input type="checkbox"/> 24" Greifring für 24" Rad und 25" Rad <b>CHF 498,00</b> A9000205185-004</p> <p>mit vollständig in das Profil integrierter, robuster und austauschbarer Silikonlippe Profilhöhe 31 mm</p> 
<p><b>Gekko S schwarz eloxiert</b></p> <p><input type="checkbox"/> 24" Greifring für 24" Rad und 25" Rad <b>CHF 498,00</b> A9000205195-004</p> <p>mit vollständig in das Profil integrierter, robuster und austauschbarer Silikonlippe Profilhöhe 24 mm</p> 	<p><b>Ausstattung ohne Greifring</b></p> <p><input checked="" type="checkbox"/> A9000205990</p>	



## Speichenschutz

### Finger- und Speichenschutz „transparent“

für 24" Rad  
A9000206300-004 **CHF 215,00**

für 26" Rad  
A9000206300-006 **CHF 215,00**

Nicht in Verbindung mit Spinergy  
Antriebsrädern



## Bereifung

Sofern keine Angabe erfolgt, wird die Bereifung „Schwalbe RightRun schwarz“ ausgeliefert.

### Schwalbe „RightRun“ Hochdruckleichtlaufbereifung

24x1" (540-25)  
A9000204001-004

Farbe: Schwarz  
7,5 bar



### Schwalbe „RightRun“ Hochdruckleichtlaufbereifung

24x1" (540-25)  
A9000204000-004

25x1" (559-23)  
A9000204000-005

26x1" (590-25)  
A9000204000-006

Farbe: Grau, schwarzwand  
7,5 bar



### Schwalbe „DownTown“ Profilbereifung

24x1" (540-25)  
A9000204010-004

7,5 bar



### Schwalbe „MarathonPlus Evolution“ mit „smart guard“ Pannenschutzprotektor

24x1" (540-25)  
A9000204030-014 **CHF 45,60**

25x1" (559-25)  
A9000204030-015 **CHF 45,60**

26x1" (590-25)  
A9000204030-016 **CHF 45,60**

Farbe: Schwarz  
10 bar



### Schwalbe „MarathonPlus“ mit „smart guard“ Pannenschutzprotektor

24x1" (540-25)  
A9000204030-004 **CHF 45,60**

Farbe: Grau, schwarzwand  
10 bar



### Schwalbe „One“

24x1" (540-25)  
A9000204123-004 **CHF 98,00**

Farbe: Schwarz  
9 bar



### Pannensichere Bereifung „Vollgummireifen“

24x1" (540-25)  
A9000204201-004 **CHF 169,00**

Farbe: Schwarz  
Nicht in Verbindung mit 18 Speichen-  
Antriebsrad, Spinergy



## Zubehör

### 24" MTB Wechselradsatz

mit Doppelwandfelge (ETRTO 507), Alu-Hochflanschnabe, Steckachsen und Edelstahl-Greifring  
Mountainbike-Bereifung wahlweise:

A9000203410 **CHF 696,00**

24x1,75" Schwalbe „Marathon Plus“  
Bremsenstellung kompatibel zum 24x1" Rad



A9000203413 **CHF 696,00**

24x2,1" Schwalbe „SMART SAM Sport“  
Bremsenstellung nicht kompatibel zum 24x1" Rad



### Steckachse mit Bedienungunterstützung, Druckknopf groß

A9000200096 **CHF 108,00**

Verriegelungsmaß: 122 / 110 mm  
Achsdurchmesser: 12 mm  
Nicht in Verbindung mit Arretierbarer Antriebsrad-Achsverschluss „Tetra Clip“, nicht in Verbindung mit Einhandantrieb



### Arretierbarer Antriebsrad-Achsverschluss „Tetra Clip“

A9000206400\* **CHF 165,00**

Nicht in Verbindung mit Spinerger Antriebsräder, Einhandantrieb, Trommelbremse oder Liteline-Nabe



### Handluftkompressor mit Manometer

A9000901100 **CHF 113,00**

bis 14 bar



### Längenverstellbarer Sicherheits-Beckengurt mit Gurtschloss

A9000902100 **CHF 79,80**



### Längenverstellbarer Sicherheits-Beckengurt mit Klettverschluss

A9000902110 **CHF 64,90**



### Stockhalter mit flexiblem Nylon-Becher

A9000902310\* **CHF 144,00**



### Beleuchtungsset SIGMA

A9000903270 **CHF 106,00**

bestehend aus Frontlicht und Rückleuchte, über Micro USB Buchse aufladbar, inkl. Micro USB Ladekabel.  
StVZO zugelassenes Beleuchtungsset



### Transporttasche für Traveler-Rahmen

A9030903200 **CHF 259,20**

Nur in Verbindung mit Lenkradgabel mit Steckachse



### Transporttasche für Antriebsräder

für 24" Rad  
A9000903530-004 **CHF 88,00**  
Ø 76 cm x 2 cm

für 26" Rad  
A9000903530-006 **CHF 88,00**  
Ø 83 cm x 2 cm



### Verriegelungsband für Traveler

A9030902200 **CHF 23,10**

Weiteres Zubehör wie z. B. Handbikes, Lenkvorsätze etc. siehe separates Bestellblatt oder [www.proactiv-gmbh.de](http://www.proactiv-gmbh.de)

## Dienstleistungen

Beratung und Ausmessung durch PRO  
ACTIV

A9990000000 CHF 357,00

Übergabe und Einweisung des  
Rollstuhls durch PRO ACTIV

A9990000006 CHF 357,00

Anmerkungen und Notizen:

**Ort, Datum**

**Unterschrift Endkunde / Fachhändler**

Das Unterschriftsfeld ist für den Berater und Versicherten vorgesehen. Dadurch wird bestätigt, dass die vorgesehene Ausstattung für den Versicherten einvernehmlich ist.

- 17 - 2024-12-02 / Die Preise verstehen sich zzgl. der gesetzl. MwSt. und Versandkosten  = im Grundpreis  = Position gewählt  
Bestellblatt TRAVELER 4you Ergo Rev. 10 CH