

Im Hofstätt 11  
D- 72359 Dotternhausen  
Tel +49 (0)7427 9480-0  
Fax +49 (0)7427 9480-25  
e-mail info@proactiv-gmbh.de  
www.proactiv-gmbh.de

**Kostenvoranschlag** \_\_\_\_\_ Datum \_\_\_\_\_

**Bestellung** \_\_\_\_\_ Datum \_\_\_\_\_

gemäß AGB PRO ACTIV GmbH

### Firmenstempel / Firmenanschrift

Ihre Kundennummer:  
Ansprechpartner bei Rückfragen:

### Kundenname / Kommission

Name: \_\_\_\_\_  
Straße: \_\_\_\_\_  
PLZ Ort: \_\_\_\_\_  
Tel: \_\_\_\_\_  
Fax: \_\_\_\_\_  
e-mail: \_\_\_\_\_  
Geb.-Dat.: \_\_\_\_\_  
Kostenträger: \_\_\_\_\_  
Indikation: \_\_\_\_\_

### Körpermaße

Körpergröße: \_\_\_\_\_ cm  
Gewicht: \_\_\_\_\_ kg  
Unterschenkel-  
länge UL \_\_\_\_\_ cm

anatomisches Maß: Kniekehle bis  
Schuhsohle

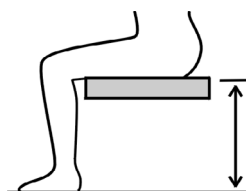

# ZOOM

Zugelassen bis 120 kg Zuladung  
9080 100 000 € 2281,00



CE

### Rollstuhlmaße

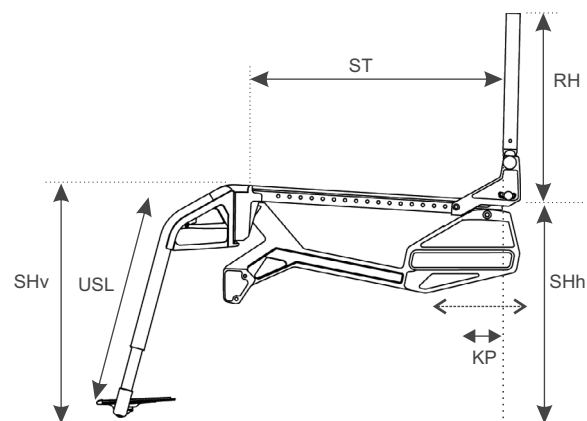

Maße bitte eintragen:

Sitzbreite SB: \_\_\_\_\_ cm

Sitztiefe ST: \_\_\_\_\_ cm

Unterschenkel-  
Rahmenmaß USL: \_\_\_\_\_ cm

Rückenhöhe RH: \_\_\_\_\_ cm

#### Rahmen

Sitzbreite:	36cm - 46cm	2-cm-Schritte
Sitztiefe(ST):	36cm - 43cm	2-cm-Schritte
Unterschenkel- länge*:	37cm - 50cm	stufenlos
Rückenhöhe:	30cm - 48cm	2-cm-Schritte
Sitzhöhe hinten (24"Rad):	40cm - 46cm	1-cm-Schritte
Sitzhöhe vorne (5" Rad):	41cm - 52cm	1-cm-Schritte
Kippunkt (bei ST 43cm):	-3cm bis 11cm	1-cm-Schritte
Kippunkt Std.:	8cm	

## Rahmenfarbe

9000 100 170

### Rahmenseitenteile in perl hellgrau

Seitenteile und Fußaufnahmerohre in:

- brilliant silber
- neon gelb
- fire red
- brilliant rot
- sky blue
- brilliant blau
- apple green
- tiefschwarz glänz. RAL9005
- tiefschwarz effekt silber
- anthrazit RAL 7016
- rein orange RAL 2004
- weiß seidenglanz
- schwarz matt

Lagerblöcke, Lenkgabeln und Antriebsräder silber

Informationen zu aktuellen Farbdesigns und Verfügbarkeiten unter: [www.proactiv-gmbh.de](http://www.proactiv-gmbh.de)

Lieferzeit ca. 3-4 Wochen

## Rückenlehne

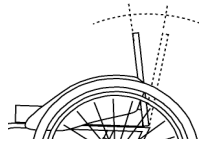

- Rückenlehne abfaltbar**  
6-fach winkelverstellbar  
in 5°-Schritten  
9080 400 010

- Rückenbespannung**  
Standard  
9080 802 005

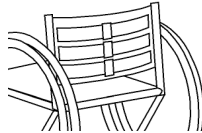

- Anpassrücken und Rückenpolster für anatomische Anpassung**  
9080 802 010 € 112,40

## Schiebegriffe

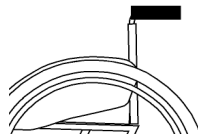

- Alu-Schiebegriffe**  
fest montiert  
9080 401 050 € 88,00

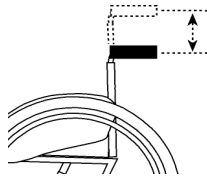

- Sicherheitsschiebegriffe, stufenlos höhenverstellbar**  
9080 401 060 € 148,20

## Sitzbespannung

- Sitzbespannung geschlossen**  
9080 801 010

## Sitzkissen

- Sitzkissen Standard**  
9000 805 180 € 77,20  
Höhe  
 3cm  4cm  6cm
- Sitzkissen Anti Dekubitus PRO ACTIV bis 50x50 cm**  
9000 805 200 € 293,50  
Höhe  4cm  6cm

### Bezugstoff Sitzkissen

- Carbon-schwarz
- Orange
- Schwarz

- Sitzkissen ist vorhanden**

Fabrikat / Typ \_\_\_\_\_

Kissenhöhe \_\_\_\_\_

## Seitenteile

- Alu-Seitenteile**  
9080 403 140

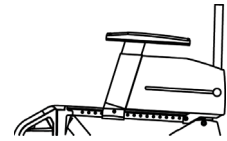

- Deskseitenteile mit Armauflage**  
höhenverstellbar von 20 bis 30cm ab Sitzfläche  
9080 403 160 € 281,40

## Radplatten

- Antriebsradplatte Std**  
KP-Einstellung von  
-3cm bis 11cm (bei ST 43cm)  
9080 201 000

Serienmäßige Ausstattung  
mit 12mm Buchsen/Achsen

## Radsturz

- 1° Sturz**  
Gesamtbreite=ca SB+20cm\*  
9080 202 010
- 4° Sturz**  
Gesamtbreite=ca SB+25cm\*  
9080 202 030  
\*Greifring eng montiert
- Halterung für Scala-Mobil**  
9080 303 000 € 291,90
- Anbau Drehmomentstütze  
für e-motion Antrieb**  
1/2" Achse,  
Buchslänge 50,8mm (2")  
9080 201 200 € 72,30
- Antriebsradplatte vor-  
bereitet für e-fix Adaption**  
1/2" Achse,  
Buchslänge 50,8mm (2")  
9080 201 210 € 228,60

Rollstuhllieferung an:

- Ulrich Alber GmbH
- Fachhändler

## Bremssystem

- Kniehebelbremssystem**  
9080 701 010

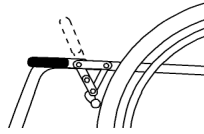

- Bremshebel Standard

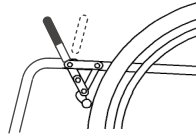

- Bremshebel lang
- Bremshebel tief montiert

- Bremshebel abklappbar**  
Länge 9 cm  
9080 706 008 € 106,80

- Stop Lock Nabenbremse**  
9080 705 010 € 224,50

- Feststell-Kniehebelbrem-  
se für Begleitperson,**  
Bedienung vom Schiebe-  
griff über Bowdenzüge  
9080 701 020 € 312,90

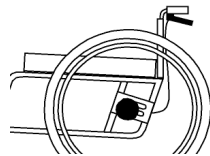

- Trommelbremse, Bedie-  
nung vom Schiebegriff**  
(Gesamtbreite + 3cm)  
9080 702 010 € 316,80

## Fußbügel

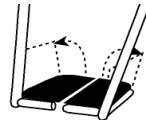

- Swing away Fußstütze**  
mit gummierter Auflage,  
winkelverstellbar, nach  
außen schwenkbar,  
abnehmbar, höhen-  
verstellbar  
9080 604 100
- 5° nach außen  
abduziert
- 5° eingezogen

## Adaptionen

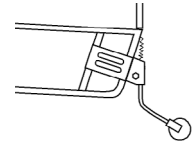

- Kippstütze, schwenkbar  
mit Universaladapter**  
9080 300 100 € 113,90/Stck.
- rechts
- links
- Transitrollen, abnehmbar  
mit Universaladapter**  
9080 301 100 € 222,60/P.
- Ankippbügel**  
9080 302 100 € 95,40/Stck.
- rechts
- links
- nicht in Kombination  
mit Kippstützen

## Lenkräder



- Steckachse für Lenkradgabel**  
9000 500 200 € 115,20
- Lenkradgabel Standard**
- Lenkradgabel heavy duty**  
Mehrgewicht ca. 100gr. bis 150gr.  
9000 510 111 € 38,20
- Standard (82A)\***  
 4"  5"  6"  
9000 501 010
- 5" Leichtlauf Alu-Felge\***  
in Lenkradgabelfarbe  
9000 501 200 € 92,70
- 5" Comfort Alu-Felge \***  
in Lenkradgabelfarbe  
9000 501 210 € 92,70
- 5", 2-Komponenten\***  
9000 501 030 € 37,80
- 6" luftbereift**  
9000 501 050 € 37,80
- 6", Flexel-System\***  
9000 501 070 € 37,80
- Skaterollen 80mm\***  
9000 501 110 € 47,70
- Skaterollen 100mm\***  
9000 501 120 € 47,70
- Sicherheits-Leuchtrolle 100mm\***  
9000 501 220 € 81,10  
\*pannensicher
- Federgabel mit 5" Rad, Leichtlauf Alu-Felge**  
9000 500 160 € 278,80
- Lenkrad-Spurdistanz**
  - 15mm  
9000 500 401 € 39,80
  - 20mm  
9000 500 410 € 39,80
- Lenkradgabel-Wechselsatz mit Steckachse**  
(ohne Lenkrad)  
9000 500 300 € 199,20

## Antriebsräder

### PRO ACTIV Alu-Felge

- 24" 36 Speichen**  
9000 203 000
- 24" 18 Speichen**  
(bis 70kg Körpergewicht, bis 4° Sturz,  
nicht mit pannensicherer Bereifung)  
9000 203 122
- 24" Doppelwand, 36 Speichen**  
9000 203 100 € 111,50
- 25" Doppelwand, 36 Speichen**  
(nur silber, Greifring 24")  
9000 203 200 € 111,50
- 26" Doppelwand, 36 Speichen**  
(nur silber)  
9000 203 300 € 111,50
- MTB-Wechselradsatz**  
24" mit Doppelwandfelge, Greifring Edelstahl 22" und Steckachse
  - 24x1,75" Leichtlaufprofil
  - 24x1,75" Stollenprofil
  - 24x2" Stollenprofil  
Bremsenstellung nicht kompatibel mit 24x1" Bereifung
 9000 203 410 € 485,00
- Arretierbarer Antriebsrad-Achsverschluß (Tetra-Clip)**  
9000 206 400 € 112,30

### Weitere Antriebsräder

- Spinergy Spox Sport,**  
24 Speichen PBO
  - 24" schwarz**  
9000 203 550 € 514,10
  - 26" schwarz,**  
9000 203 555 € 514,10  
Speichen, Felge schwarz, Nabe silber
 Informationen zu weiteren Ausführungen und Verfügbarkeiten unter: [www.proactiv-gmbh.de](http://www.proactiv-gmbh.de)
- 24" Decon Spiderwheel**  
9000 203 710 € 306,30
  - in Rahmenfarbe**
  - schwarz**  
Greifring mögl.: Edelstahl, Alu eloxiert, Alu pulverbesch., Titan, Ultra Grip, Dual Grip
- 24" SIX-Star Golz, silber**  
9000 203 810 € 306,30  
Greifring mögl.: Edelstahl, Alu eloxiert
- 24" Mach1 Leichtgewichtsrads 24 Doppeldickend Speichen**  
Speichen, Felge, Nabe schwarz  
(bis 70kg Körpergewicht, bis 4° Sturz,  
nicht mit pannensicherer Bereifung,  
nicht mit 1/2" Lager)  
9000 201 620 € 209,90
- Transporttasche für Antriebsräder**  
9000 903 530 € 52,00

## Greifringe

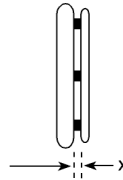

### Greifring Anbau

- x=19mm  x=11mm
- Edelstahl**  
9000 205 010
- Aluminium pulverbeschichtet in Rahmenfarbe**  
9000 205 020
- Aluminium harteloxiert**  
9000 205 030 € 109,90
- Greifring Titan (nur 24")**  
9000 205 040 € 192,90
- Ultra-Grip (sehr griffig)**  
9000 205 070 € 278,30
- Ergo Grip**  
9000 205 080 € 278,30
- Dual Grip**  
9000 205 110 € 153,90
- Greifring Überzüge**  
Silicon, ohne Struktur  
9000 205 100 € 164,80
- Finger- und Speichenschutz (24"/ 26")**  
Farbe: transparent  
9000 206 300 € 139,40
- Aufdruck für Speichenschutz**  
9000 206 310 € 97,50
  - Motiv "basket"  
9000 206 310-001
  - Motiv "silly bubble"  
9000 206 310-002
  - Motiv "blue sky"  
9000 206 310-003
  - Motiv "colour stones"  
9000 206 310-004

## Bereifung

- Hochdruck-Leichtlauf**  
9000 204 000
- Hochdruck-Profil (nur 24")**  
9000 204 010
- Profil 1 3/8" (für 24" / 26")**  
9000 204 020
- Speed Air (für 24"/26")**  
9000 204 121 € 28,90
- Marathon Smart Guard mit Pannenschutzprotector**  
9000 204 030 € 28,90  
 schwarz  grau
- Pannenschutzeinlageband für Luftbereifung**  
9000 206 100 € 37,50
- Pannensicher nur 24"**  
nicht mit 18-Speichen-Rad  
9000 204 200 € 111,50

## Zubehör

- Sicherheitsbeckengurt mit Gurtschloß**  
9000 902 100 € 54,30
- Stockhalter mit Nylonbecher, flexibel**  
9000 902 310 € 96,30
- Beleuchtungs-Set mit Akku u. Ladegerät**  
9000 903 270 € 72,90
- Werkzeug-Set**  
9000 901 500 € 52,10
- Handluftkompressor mit Manometer**  
9000 901 100 € 76,10
- Accessoire-Tasche**  
17 x 13 x 5cm  
9000 903 600 € 51,20
- Verriegelungsband**  
9080 902 200 € 13,50

Die Preise verstehen sich zzgl. der gesetzl. MWSt. und Versandkosten



Ort, Datum

Unterschrift