

Im Hofstätt 11
D- 72359 Dotternhausen
Tel +49 (0)7427 9480-0
Fax +49 (0)7427 9480-25
e-mail info@proactiv-gmbh.de
www.proactiv-gmbh.de

Kostenvoranschlag _____ Datum _____

Bestellung _____ Datum _____

gemäß AGB PRO ACTIV GmbH

Firmenstempel / Firmenanschrift

Ihre Kundennummer:
Ansprechpartner bei Rückfragen:

Kundenname / Kommission

Name: _____
Straße: _____
PLZ Ort: _____
Tel: _____
Fax: _____
e-mail: _____
Geb.-Dat.: _____
Kostenträger: _____
Indikation: _____

Körpermaße

Körpergröße: _____ cm
Gewicht: _____ kg
Unterschenkel-
länge UL _____ cm

anatomisches Maß: Kniekehle bis
Schuhsohle

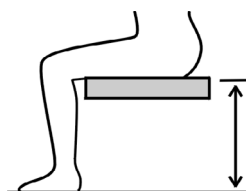

TRAVELER Heavy Duty

Zugelassen bis 150 kg Zuladung
Hilfsmittelverzeichnis Pos.Nr.:
18.50.03.0074
9030 100 000 € 2.689,00



CE

Rollstuhlmaße

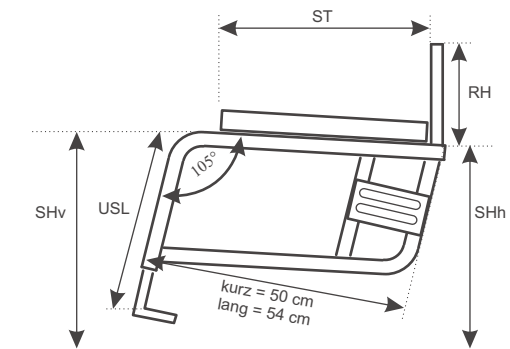

Maße bitte eintragen:

Sitzbreite SB: _____ cm

Sitztiefe ST: _____ cm

Unterschenkel-
länge UL: _____ cm

Rückenhöhe RH: _____ cm

kurzer Rahmen langer Rahmen

Sitzbreite:	45cm - 48cm	45cm - 52cm
Sitztiefe:	36cm - 43cm	40cm - 48cm
Unterschenkel- länge*:	37cm - 50cm	37cm - 51cm
Rückenhöhe:	20cm - 48cm	20cm - 48cm
Sitzhöhe hinten (24" Rad):	37cm - 43cm	37cm - 43cm
Standardmontage hinten:	ca. 43cm	ca. 43cm
Sitzhöhe vorne (5" Rad):	44cm - 52cm	44cm - 52cm
Kniewinkel:	105°	
Hinterer Rahmenwinkel:	105°	

Alle Maße sind in 1cm Schritten erhältlich.

Rahmen

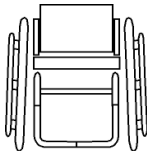

- Vorbau gerade Form**
9030 100 010

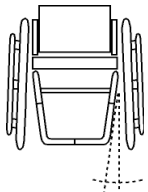

- Vorbau V-Form**
9030 100 020 € 173,20

Achtung: Fußauflagefläche
x=SB-(0,25 x USL + 6cm)

- Kniewinkel 105°**
9030 100 200
- Kniewinkel 95°**
9030 100 090 € 219,50
- Rahmenwinkel hinten 105°**
KP von 6,5cm bis 13cm
9030 100 110
- Rahmenwinkel hinten 95°**
KP von 4,5cm bis 11cm
9030 100 100 € 72,20

KP=Kippunkt (Abstand Innenkante
Rückenlehne bis Achsmitte
Antriebsrad)
Standard Einstellung 8,5cm

Lieferzeit ca. 3-4 Wochen; bei
individueller Kundenanfertigung
verlängert sich die Lieferzeit.

- Heavy Duty Ausführung**
Antriebsradplatte
Dicke 12mm
Gabelausführung
geschlossen
Rückenrohr mit
Verstärkungsinlett
Rastbolzen für Rückenver-
stellung aus Edelstahl
Schiebegriffrohr aus
Edelstahl 2mm
Seitenbleche 3mm stark
Fußauflage bzw. Fußbügel
gurchgehend
Bremsbolzen für Kniehebel-
bremse aus Edelstahl

9030 100 300 € 312,90
Position erforderlich

Rahmenfarbe

- 9000 100 170
- brilliant silber
- neon gelb
- fire red
- brilliant rot
- sky blue
- brilliant blau
- apple green
- tiefschwarz glänz.RAL9005
- tiefschwarz effekt silber
- anthrazit RAL 7016

Lagerblöcke, Lenkgabeln und
Antriebsräder silber

- rein orange RAL 2004
- weiß seidenglanz
- schwarz matt

Lagerblöcke, Lenkgabeln schwarz,
Antriebsräder 24" schwarz, 25"/26" silber

Informationen zu aktuellen Farb-
designs und Verfügbarkeiten unter:
www.proactiv-gmbh.de

Schiebegriffe

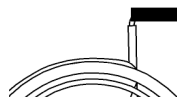

- Alu-Schiebegriffe**
fest montiert ab RH 23cm
9030 401 050 € 88,00

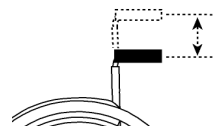

- Sicherheitsschiebe-
griffe**, stufenlos
höhenverstellbar
ab RH 30cm
9030 401 060 € 148,20

- Rückenerhöhung + 3-5cm**
(zu RH Nennmaß S.1, nur in Komb.
mit höhenverst. Schiebegriffen)
9030 802 100 € 104,80

Rückenlehne

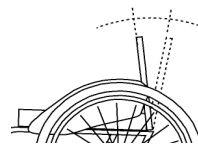

- Rückenlehne abfaltbar**
7-fach winkelverstellbar
mit integrierten Seitenteilen
9030 400 010 € 212,50
Position erforderlich

- Ausstattung ohne Rücken-
bespannung u. -Polster**
(Ausstattung mit Rückenbügel)
9030 802 011 - € 50,00

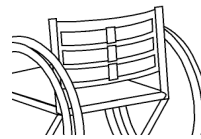

- Anpassbare Rückenbe-
spannung inkl. Polster**
9030 802 010

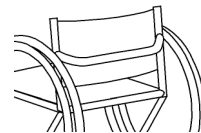

- Rückenquerbügel, faltbar**
9030 400 930

Sitzbespannung

- offenes Gurtsystem**
9030 801 010
- geschlossene Bespannung**
9030 801 020 € 59,30
- Ausstattung ohne Sitzbesp.**
9030 801 050

Sitzkissen

- Sitzkissen Standard**
9000 805 180 € 77,20
Höhe
 3cm 4cm 6cm
- Sitzkissen Anti Dekubitus
PRO ACTIV bis 50x50 cm**
9000 805 200 € 293,50
Höhe 4cm 6cm

Bezugsstoff Sitzkissen

- Carbon-schwarz
- Orange
- Schwarz

- Sitzkissen ist vorhanden**

Fabrikat / Typ _____
Kissenhöhe _____

Kleiderschutz

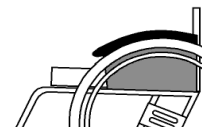

- Kleiderschutz Alu,
abnehmbar über Rastfunktion,
dem Radlauf folgend einstellbar**
- anthrazit
(sofern keine andere Angabe)
- in Rahmenfarbe
- 9030 403 210 € 156,20

Armauflagen

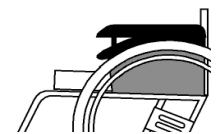

- Armpolster 25cm auf
Kleiderschutz montiert**
9030 403 150 € 243,60

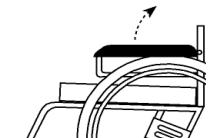

- Armauflage 25cm
abklappbar**
9030 403 140 € 212,60

- Deskseitenteile mit
Armauflage 38cm**
abnehmbar, höhenverstell-
bar (Gesamtbreite + 4cm)
9030 403 160 € 323,50

Radplatten

- 2-Schlitz Radplatte**
SH hinten = ca. 37- 43cm
(bei 24" Rad)
9030 201 000

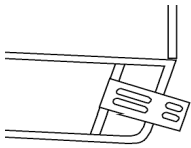

- Verlängerte Radplatte**
Radstandsverlängerung
um 7,5cm
9030 201 010 € 114,60

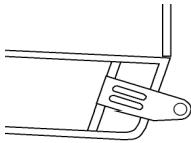

- Verlängerte Bike-Platte**
+4° Sturz integriert
Spur einstellbar
9030 201 030 € 288,70

Serienmäßige Ausstattung
mit 12mm Buchsen/Achsen

**Weitere Radplatten
auf Anfrage**

Radsturz

- 1° Sturz**
Gesamtbreite=ca SB+20cm*
9030 202 010
 - 4° Sturz**
Gesamtbreite=ca SB+25cm*
9030 202 030
- *Greifring eng montiert
- Anbau Drehmomentstütze
für e-motion Antrieb**
1/2" Achse,
Buchslänge 50,8mm (2")
9030 201 200 € 72,30
 - Antriebsradplatte vor-
bereitet für e-fix Adaption**
1/2" Achse,
Buchslänge 50,8mm (2")
9030 201 210 € 72,30

Rollstuhllieferung an:

- Ulrich Alber GmbH
- Fachhändler

Bremssystem

- Kniehebelbremssystem**
9030 701 010

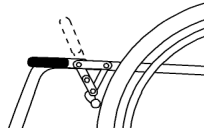

- Bremshebel Standard

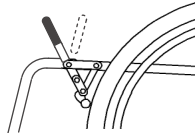

- Bremshebel lang
- Bremshebel tief montiert

- Bremshebel abklappbar**
Länge 9 cm
9030 706 008 € 106,80

- Stop Lock Nabenbremse**
(nur bei 2-Schlitz Rad-
platte möglich)
9030 705 010 € 224,50

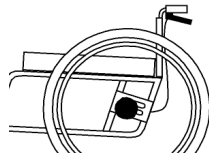

- Trommelbremse, Bedie-
nung vom Schiebegriff**
(nicht innen montierbar)
(Gesamtbreite + 3cm)
9030 702 010 € 316,80

Fußbügel

- Fußbügel durchgehend,**
faltbar, abnehmbar

- mit Rohr-Auflagebügel
9030 601 000

- mit gummierter Auflage-
platte, winkelverstellbar
14 cm tief
9030 610 000 € 79,80

Beim Falten des Rollstuhls faltet
der Fußbügel ab USL 37 cm
komplett mit

Bei x < 22cm wird der Fuß-
bügel parallel ausgeführt

- Fußbügel durchgehend,**
einseitig hochklappbar,
nach außen schwenkbar,
abnehmbar
bei V-Form: ab SB 40cm
9030 601 200 € 165,90

- mit Rohr-Auflagebügel

- mit gummierter Auflage-
platte, winkelverstellbar
14 cm tief
9030 610 000 € 79,80

- Seitenanschlag einstellb.**
für Fußauflageplatte
9030 610 100 € 39,80

Adaptionen

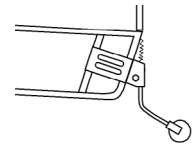

- Kippstütze, schwenkbar
mit Universaladapter / Paar**
9030 300 110 € 227,80

- Transitrollen, abnehmbar
mit Universaladapter**
9030 301 100 € 222,60

- Ankippbügel /Stck.**
9030 302 100 € 95,40

- rechts
- links

nicht in Kombination
mit Kippstütze

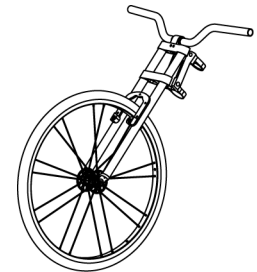

- FREEWAY Lenkvorsatz
inkl. Rahmenadapter**
9120 100 000 € 743,40
für weitere Informationen siehe
Maßblatt FREEWAY

Lenkräder



- Steckachse für Lenkradgabel**
9000 500 200 € 115,10
- Standard (82A)***
 4" 5" 6"
9000 501 010
- 5" Leichtlauf Alu-Felge***
in Lenkradgabelfarbe
9000 501 200 € 92,70
- 5" Comfort Alu-Felge ***
in Lenkradgabelfarbe
9000 501 210 € 92,70
- 5", 2-Komponenten***
9000 501 030 € 37,80
- 6" luftbereift**
9000 501 050 € 37,80
- 6", Flexel-System***
9000 501 070 € 37,80
- Skaterollen 80mm***
9000 501 110 € 47,70
- Skaterollen 100mm***
9000 501 120 € 47,70
- Sicherheits-Leuchtrolle 100mm***
9000 501 220 € 81,10
*pannensicher
- Lenkrad-Spurdistanz**
 - 15mm
9000 500 401 € 39,80
 - 20mm
9000 500 410 € 39,80
- Lenkradgabel-Wechselsatz mit Steckachse**
(ohne Lenkrad)
9000 500 300 € 199,20

Antriebsräder

PRO ACTIV Alu-Felge

- 24" 36 Speichen**
9000 203 000
- 24" Doppelwand, 36 Speichen**
9000 203 100 € 111,50
- 25" Doppelwand, 36 Speichen**
(nur silber, Greifring 24")
9000 203 200 € 111,50
- 26" Doppelwand, 36 Speichen**
(nur silber)
9000 203 300 € 111,50
- MTB-Wechselradsatz**
24x2,0" mit Doppelwandfelge, Greifring Edelstahl 22" und Steckachse
 - 24x1,75" Leichtlaufprofil
 - 24x1,75" Stollenprofil
 - 24x2" Stollenprofil
BremsEinstellung nicht kompatibel mit 24x1" Bereifung
 9000 203 410 € 485,00

Arretierbarer Antriebsrad-Achsverschluß (Tetra-Clip)

Weitere Antriebsräder

- Spinergy Spox Sport,**
24 Speichen PBO
 - 24" schwarz**
9000 203 550 € 514,10
 - 26" schwarz,**
9000 203 555 € 514,10
Speichen, Felge schwarz, Nabe silber
 Informationen zu weiteren Ausführungen und Verfügbarkeiten unter: www.proactiv-gmbh.de
- 24" Mach1 Leichtgewichtsradsatz**
24 Doppeldickend Speichen
Speichen, Felge, Nabe schwarz (bis 70kg Körpergewicht, bis 4° Sturz, nicht mit pannensicherer Bereifung, nicht mit 1/2" Lager)
9000 201 620 € 209,90
- Transporttasche für Antriebsräder**
9000 903 530 € 52,00

Greifringe

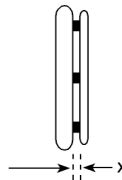

Greifring Anbau

- x=19mm x=11mm
- Edelstahl**
9000 205 010
- Aluminium pulverbeschichtet in Rahmenfarbe**
9000 205 020
- Aluminium harteloxiert**
9000 205 030 € 109,90
- Greifring Titan (nur 24")**
9000 205 040 € 192,90
- Ultra-Grip (sehr griffig)**
9000 205 070 € 278,30
- Ergo Grip**
9000 205 080 € 278,30
- Dual Grip**
9000 205 110 € 153,90
- Greifring Überzüge**
Silicon, ohne Struktur
9000 205 100 € 164,80
- Finger- und Speichenschutz (24"/ 26")**
Farbe: transparent
9000 206 300 € 139,40
- Aufdruck für Speichenschutz**
9000 206 310 € 97,50
 - Motiv "basket"
9000 206 310-001
 - Motiv "silly bubble"
9000 206 310-002
 - Motiv "blue sky"
9000 206 310-003
 - Motiv "colour stones"
9000 206 310-004

Bereifung

- Hochdruck-Leichtlauf**
9000 204 000
- Hochdruck-Profil (nur 24")**
9000 204 010
- Profil 1 3/8" (für 24" / 26")**
9000 204 020
- Speed Air (für 24"/26")**
9000 204 121 € 28,90
- Marathon Smart Guard mit Pannenschutzprotektor**
9000 204 030 € 28,90
 schwarz grau
- Pannenschutzeinlageband für Luftbereifung**
9000 206 100 € 37,50
- Pannensicher nur 24"**
9000 204 200 € 111,50

Zubehör

- Sicherheitsbeckengurt mit Gurtschloß**
9000 902 100 € 54,30
- Stockhalter mit Nylonbecher, flexibel**
9000 902 310 € 96,30
- Beleuchtungs-Set mit Akku u. Ladegerät**
9000 903 270 € 72,90
- Werkzeug-Set**
9000 901 500 € 52,10
- Handluftkompressor mit Manometer**
9000 901 100 € 76,10
- Accessoire-Tasche**
17 x 13 x 5cm
9000 903 600 € 51,20
- Transporttasche für TRAVELER Rahmen**
9030 903 200 € 171,10
Für ein minimales Packmaß von 17 x 35 x 58cm ist folgende Ausstattung nötig:
abfaltbare Rückenlehne (9030 400 010)
Steckachse für Lenkradgabel (9030 500 200)
abnehmbarer Fußbügel (s. S. 3)
- Verriegelungsband für TRAVELER**
9030 902 200 € 13,50

Die Preise verstehen sich zzgl. der gesetzl. MWSt. und Versandkosten



PROACTIV
REHA-TECHNIK

Ort, Datum

Unterschrift