

Mobilität wird einfach!

Im Hofstätt 11
D- 72359 Dotternhausen
Tel +49 (0)7427 9480-0
Fax +49 (0)7427 9480-25
e-mail info@proactiv-gmbh.de
www.proactiv-gmbh.de



TRAVELER "4you"
Aktiv-Leichtlauf-Faltrollstuhl

Zugelassen bis 120kg Zuladung

HMV Pos.Nr.: 18.50.03.0074

9030103000 € 3.452,00

Kostenvoranschlag Datum:

Bestellung Datum:

gemäß AGB PRO ACTIV GmbH

Sanitätshaus / Firmenadresse:

Kd.-Nr.: _____
Name: _____
Straße: _____
PLZ: _____ Ort: _____
Tel.: _____
Fax: _____
E-Mail: _____
ASP.: _____

Rechnungsadresse: **wie Firmenadresse**

abweichend (siehe unten)

Kd.-Nr.: _____
Name: _____
Straße: _____
PLZ: _____ Ort: _____
Tel.: _____
Fax: _____
E-Mail: _____
ASP.: _____

Versandadresse: **wie Firmenadresse**

abweichend (siehe unten)

Name: _____
Straße: _____
PLZ: _____ Ort: _____

Kundenname / Kommission:

Name: _____
Straße: _____
PLZ: _____ Ort: _____
Tel.: _____
Fax: _____
E-Mail: _____
Geb.-Dat.: _____
Kostenträger: _____
Indikation: _____

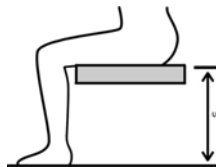

Körpergröße: _____ cm

Gewicht: _____ kg

Unterschenkellänge: _____ cm
(anatomisches Maß: Kniekehle bis Fußsohle)

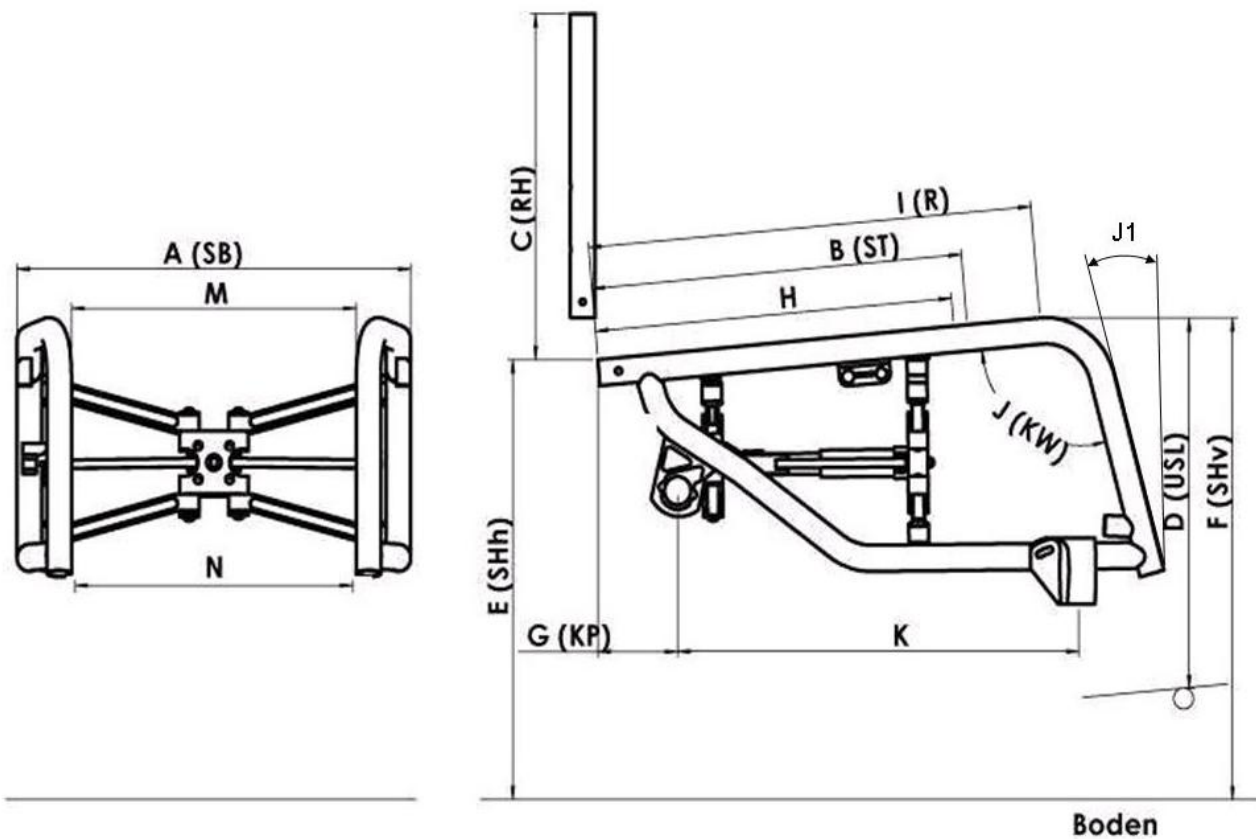

Rollstuhlmaße:

- A: SB** Sitzbreite _____ cm **H:** Beginn Rahmeneinzug _____ cm
(ab ST 34 möglich)
- B: ST** Sitztiefe _____ cm **I:** Maß bis zum _____ cm
vorderen Rahmenbogen
- C: RH** Rückenhöhe _____ cm **J: KW** Kniewinkel _____ °
oder
- D: USL** Unterschenkellänge _____ cm **J1:** Winkel des vorderen _____ °
Rahmenrohrs zur
Vertikalen
- E: SHh** Sitzhöhe hinten _____ cm **K:** Position des _____ cm
Lenkradlagerblocks
- F: SHv** Sitzhöhe vorne _____ cm **M:** Unterschenkelweite oben _____ cm
- G: KP** Kippunkt (Innenkante Rückenrohr bis Achsmittle Antriebsrad) _____ cm **N:** Unterschenkelweite unten _____ cm

Die Differenz der Maße M bzw. N zum Maß A (SB) darf max. 12 cm betragen um ein vollständiges Falten des Rollstuhles zu gewährleisten!

Für die Konstruktion gelten die Maßtoleranzen gemäß DIN EN ISO 13920

Genauigkeitsgrad	Bis 30	Über 30 bis 120	Über 120 bis 400	Über 400 bis 1000
C	+/- 1	+/- 3	+/- 4	+/- 6

Farbe

Informationen zu aktuellen Farbdesigns und Verfügbarkeiten unter:
www.proactiv-gmbh.de

Farbtöne können von den unten dargestellten Farbbildern abweichen!

Anthrazit glanz RAL 7016

9000100170-001



Anthrazit matt RAL 7016

9000100170-101 € 30,00

Brilliant Blau glanz

9000100170-002



Schwarz glanz RAL 9005

9000100170-003



Schwarz matt RAL 9005

9000100170-019 € 30,00

Tiefschwarz Effekt Silber

9000100170-007



Neon Gelb glanz

9000100170-009

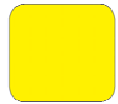

Brilliant Silber glanz

9000100170-011



Apple Green glanz

9000100170-014



Apple Green matt

9000100170-114 € 30,00

Sky Blue glanz

9000100170-017



Fire Red glanz

9000100170-018



Fire Red matt

9000100170-118 € 30,00

Rein Orange glanz RAL 2004

9000100170-022



Pastellblau glanz RAL 5024

9000100170-036



Pastellblau matt, RAL 5024

9000100170-136 € 30,00

Pink Magenta glanz RAL 4010

9000100170-037



Pink Magenta matt RAL 4010

9000100170-137 € 30,00

Weiß seidenglanz RAL 9016

9000100170-023



Gestrahlt transparent beschichtet glanz

9000100170-029

Gestrahlt transparent beschichtet matt ("Eloxal-Optik")

9000100170-129 € 30,00

Farbe Anbauteile:

(Lagerblöcke, Lenkradgabeln, Antriebsradnabe und Antriebsradfelge)

- schwarz eloxiert
- silber eloxiert

Farbdesign

Chilli-Vanille glanz

9000100170-024 € 148,60



Cappuccino-Schwarz matt

9000100170-025 € 148,60



Cappuccino-Silber glanz

9000100170-026 € 87,90



Blau-Silber glanz

9000100170-027 € 87,90



Chilli-Silber glanz

9000100170-028 € 87,90



Farbdesign Anbauteile nach Kundenwunsch

9000100170-152 € 118,50

Farbauswahl:

- Lenkradfelge: weiß rein orange
- Antriebsradfelge: weiß rein orange
- Antriebsradnabe: weiß rein orange
- Kleiderschutz Alu: in Rahmenfarbe

Farbdesign Anbauteile individuell

9000100170-153 € 187,30

Farbauswahl:

- (Mögliche Farben siehe "Auswahl Farbe")
- Lenkradfelge: _____
 - Antriebsradfelge: _____
 - Antriebsradnabe: _____
 - Kleiderschutz Alu: _____

Schiebegriffe

Rückenrohr mit integriertem Griffbogen

9030401051 € 88,00



Aluminium-Schiebegriffe fest im Rückenrohr montiert

9030401050 € 88,00
ab RH 23cm



Sicherheitsschiebegriffe stufenlos höhenverstellbar

9030401060 € 148,20
Befestigung im Rückenrohr
ab RH 30 cm bei Gurtbespannung
ab RH 43 cm bei Rückenschale



Schiebegriffe horizontal im Rückenrohr eingeschraubt

9030401076 € 158,20
abschraubbar



Rückenlehne

Rückenlehne abfaltbar

9030400011
7-fach winkel-verstellbar,
mit integrierten kunststoffummantelten
Alu-Seitenteilen



Rückenausstattung

Anpassrücken und Rückenpolster

9030802010
Farbe: schwarz
Ausstattung mit Rückenquerbügel



Rückenerhöhung + 3-5 cm

9030802100 € 104,80
zu RH Nennmaß
Nur in Kombination mit höhenverstellbaren
Schiebegriffen!



Ausstattung ohne Rückenbespannung und ohne Rückenpolster

9030802011 € -50,00
Ausstattung mit Rückenquerbügel

Weitere Rückensysteme wie z.B. Ergonomie-Rückenschale siehe separates Maßblatt: "PRO ACTIV Sitz- und Rückensysteme"



Sitzbespannung

Offenes Gurtsystem

9030801010

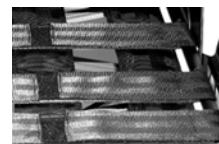

Geschlossenes Gurtsystem

9030801020 € 59,30



Ausstattung ohne Sitzbespannung

9030801050



Sitzkissen

Sitzkissen "Standard"

- Höhe: 3cm 9000805180-003 € 77,20
- Höhe: 4cm 9000805180-004
- Höhe: 6cm 9000805180-006



Bezugsstoff:
O schwarz
O orange
O carbon-schwarz

O Sitzkissen ist vorhanden

Fabrikat / Typ _____
Kissenhöhe: _____

Weitere Sitzkissen wie z.B. Sitzkissen "Anti-Dekubitus" siehe separates Maßblatt: "PRO ACTIV Sitz- und Rückensysteme"



Kleiderschutz

Kleiderschutz Aluminium über Rastfunktion abnehmbar

9030403210 € 156,20
Abdeckung dem Radlauf folgend einstellbar
Farbe: anthrazit (sofern unter Auswahl
"Farbe" keine andere Angabe)
Nur in Verbindung mit Rückenlehne
abfaltbar!



Armauflagen

Armpolster 25cm lang auf Kleiderschutz montiert

9030403151 € 95,80
Armpolsteroberkante in Abhängigkeit der
Kleiderschutzeinstellung ca. 20 cm bis
24 cm über Sitzrohr montiert.
Nur in Verbindung mit Kleiderschutz
Aluminium!



Armauflagen abschwenkbar, abnehmbar

9030403141 € 232,40

mit Armpolster 25cm lang,
Positionierung: Armpolsteroberkante
ca. 25 bis 31cm über Sitzrohr, in 1,5cm
Schritten einstellbar!



Kniehebelbremssystem Bremshebel tief

9030701010-003

Kniehebelbremssystem Bremshebel abklappbar

9030706008 € 106,80

Länge: 9cm

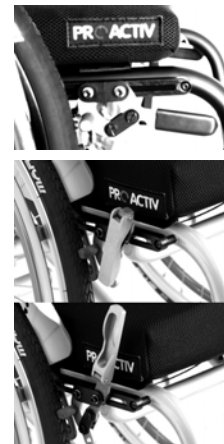

Radsturz

*Gesamtbreite bei eng montiertem Greifring

1° Antriebsrad-Sturz

9030202010

Gesamtbreite=ca SB + 20cm*

4° Antriebsrad-Sturz

9030202030

Gesamtbreite=ca SB + 26cm*

6° Antriebsrad-Sturz

9030202040

Gesamtbreite=ca SB + 30cm*

E-Adaptionen

Vorbereitung zum Anbau "e-motion"

9030201200 € 72,30

Ausstattung: Drehmomentstütze e-motion,
1/2" Achse und Buchsenlänge 50,8mm (2")
Die Fa. Alber empfiehlt bei
Rollstuhlausstattung mit e-motion den
paarweisen Anbau von Kippstützen, bitte
unter "Adaptionen" die Ausstattung
9030300100-001 und 9030300100-002
wählen!

Vorbereitung zum Anbau "e-fix"

9030201210 € 72,30

Ausstattung: 1/2" Achse,
Buchsenlänge 50,8mm (2") und
Drehmomentstütze e-fix.
Die Fa. Alber empfiehlt bei
Rollstuhlausstattung mit e-fix den
paarweisen Anbau von Kippstützen.
Kippstütze e-fix mit Aufnahme "Traveler"
bitte direkt bei der Fa. Alber bestellen!

Rollstuhllieferung erfolgt an:

- Ulrich Alber GmbH
- Fachhändler

Bremssystem

Kniehebelbremssystem Bremshebel Standard

9030701010-001



Kniehebelbremssystem Bremshebel lang

9030701010-002



Fußstütze

Fußbügel durchgehend

9030601000

mit Rohr-Auflagebügel,
faltbar, abnehmbar
Beim Falten des Rollstuhls faltet der
Fußbügel ab USL 37cm
komplett mit.
Bei Fußauflagefläche $x < 22\text{cm}$ wird der
Fußbügel parallel ausgeführt.
Bei Ausstattung der Fußstütze mit
"Fußbrettauflage gummiert", diese bitte
unter "Zubehör Fußstütze" wählen!



Fußbügel einseitig hochklappbar

9030601200 € 165,90

mit durchgehendem Rohr-Auflagebügel,
höhenverstellbar +/- 3cm,
nach außen schwenkbar,
abnehmbar
(bei V-Form: ab SB 40 cm)
Bei Ausstattung der Fußstütze mit
"Fußbrettauflage gummiert", diese bitte
unter "Zubehör Fußstütze" wählen!



Fußstütze mittig geteilt

9030603100 € 198,50

mit gummierter Fußbrettauflage,
winkelverstellbar,
nach außen schwenkbar und seitlich
hochklappbar, abnehmbar
(bei V-Form: ab SB 40 cm)

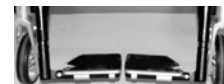

Fußstütze "Swing Away"

9030604100 € 207,90

mit gummierter Fußbrettauflage,
mittig geteilt, seitlich abschwenkbar,
hochklappbar, höhenverstellbar,
abnehmbar, winkelverstellbar



Zubehör Fußstütze

Fußbrettauflage gummiert

9030610000 € 79,80

verschraubt, winkelverstellbar
Tiefe: 14cm
Nur in Verbindung mit Rohr-Auflagebügel
Art.-Nr. 9030601000 oder 9030601200!



Fußbrettseitenanschlag

9030610100 € 39,80

einstellbar
Nur in Verbindung mit Fußbrettauflage
gummiert!



Adaptionen

Kippstütze

- rechts € 113,90
9030300100-001
- links € 113,90
9030300100-002

verstellbar, abnehmbar, schwenkbar,
mit Zugfeder und Universaladapter



Transitrollen

- 9030301100 € 222,60
abnehmbar mit Universaladapter
Nicht in Kombination mit Kippstütze!



Ankippbügel

- rechts € 95,40
9030302100-001
- links € 95,40
9030302100-002

mit Universaladapter und Quickpin
Nicht in Kombination mit Kippstütze rechts
bzw. links!



3" Skaterrollen (80mm)

- 9000501110 € 47,70
pannensicher



4" Skaterrollen (100mm)

- 9000501120 € 47,70
pannensicher



5" Alu-Felge 3-Speichen-Design „leichter Lauf“

- 9000501200 € 92,70
mit austauschbarem Gummilaufring 3mm,
hart, pannensicher



5" Alu-Felge 3-Speichen-Design „gute Dämpfung“

- 9000501210 € 92,70
mit austauschbarem Gummilaufring 6mm,
mittelhart, pannensicher



Sicherheitsleuchtrolle

- 4" (100mm) € 81,10
9000501220
- 5" (125mm) € 81,10
9000501221



pannensicher

Lenkräder

Alle Lenkräder (ausgenommen luftbereift) sind pannensicher!

4" Lenkrad "Standard"

- 9000501010-004
(82A), pannensicher

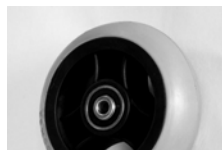

5" Lenkrad "Standard"

- 9000501010-005
(82A), pannensicher



6" Lenkrad "Standard"

- 9000501010-006
(82A), pannensicher



5" Lenkrad "2-Komponenten"

- 9000501030 € 37,80
pannensicher



6" Lenkrad "luftbereift"

- 9000501050 € 37,80



6" Lenkrad "Flexel-System"

- 9000501070 € 37,80
pannensicher



Lenkradgabel

Farben Anbauteile siehe Bemerkungen Farbe

Lenkradgabel Standard

- 9000500100
mit Schraubachse



Lenkradgabel "Heavy Duty" für hohe Belastungen

- 9000510111 € 38,20
mit Schraubachse
Mehrgewicht ca. 100 - 150 gr.



Federgabel

- 9000500160 € 278,80
mit Schraubachse und
5" Alu-Felge „leichter Lauf“



Steckachse für Lenkradgabel

- 9000500200 € 115,10
zum schnellen Wechseln bzw. Abnehmen
der Lenkradgabel



Lenkradgabel-Wechselsatz

- 9000500300 € 199,20
mit Steckachse
Artikel ist ohne Lenkrad: Falls ein Lenkrad
gewünscht wird, bitte unter der Rubrik
Lenkräder eine zweite Auswahl ankreuzen!



Spurdistanz

Lenkradspurverbreiterung

- 10mm pro Seite € 39,80
9000500400
- 15mm pro Seite € 39,80
9000500401
- 20mm pro Seite € 39,80
9000500410



Decon "Spiderwheel"

- 24" (ETRTO 540) € 306,30
in schwarz
9000203710
- 24" (ETRTO 540) € 356,30
in Rahmenfarbe
9000203711



Greifringe Edelstahl, Alu eloxiert, Alu pulverbesch., Titan, Ultra-Grip oder Dual-Grip möglich!

Antriebsräder

Informationen zu weiteren Felgentypen, Ausführungen und Verfügbarkeiten unter: www.proactiv-gmbh.de

Antriebsrad Alu-Felge 18 Speichen

- 24" (ETRTO 540) € 306,30
9000203122

mit Alu-Hochflanschnabe, radial verspeicht
Nur bis 70kg Körpergewicht, bis 4° Sturz,
nicht mit pannensicherer Bereifung!



"SIX-STAR" Antriebsrad

- 24" (ETRTO 540) € 306,30
9000203810

mit Aluminiumnabe SIX STAR silber
Greifringe Edelstahl oder Alu eloxiert
möglich!



Antriebsrad Alu-Felge 36 Speichen

- 24" (ETRTO 540) € 306,30
9000203000

mit Alu-Hochflanschnabe, radial verspeicht



Greifringe

x = Maß Greifringanbau

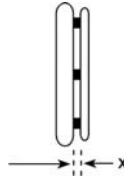

Greifringanbau:
O x = 11mm
O x = 19mm

Antriebsrad Doppelwandfelge 36 Speichen

- 24" (ETRTO 540) € 111,50
9000203100
- 25" (ETRTO 559) € 111,50
9000203200
- 26" (ETRTO 590) € 111,50
9000203300

mit Alu-Hochflanschnabe,
radial verspeicht
Einsatz bei hohen Belastungen und
Körpergewicht >120kg!

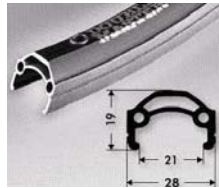

Greifring Edelstahl

- für 24" Rad € 109,90
9000205010-004
- für 26" Rad € 109,90
9000205010-006

Rohrdurchmesser 19mm

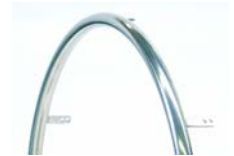

Greifring Aluminium pulverbeschichtet in Rahmenfarbe

- für 24" Rad € 192,90
9000205020-004
- für 26" Rad € 192,90
9000205020-006

Rohrdurchmesser 19mm



Spinergy Laufrad "Spox Sport" mit 24 PBO Speichen; Felge, Nabe und Speichen in schwarz

- 24" (ETRTO 540) € 514,10
9000203550
- 25" (ETRTO 559) € 514,10
9000201559
- 26" (ETRTO 590) € 514,10
9000203555



Greifring Aluminium poliert und harteloxiert

- für 24" Rad € 109,90
9000205030-004
- für 26" Rad € 109,90
9000205030-006

Rohrdurchmesser 19mm



Spinergy "Everyday Light Extreme" mit 12 PBO Speichen; Felge und Nabe in schwarz, Speichen in weiß

- 24" (ETRTO 540) € 597,30
9000203554



Greifring Titan

- für 24" Rad € 192,90
9000205040-004
- für 26" Rad € 192,90
9000205040-006

Rohrdurchmesser 19mm



Spinergy "Everyday Light Extreme" mit 12 PBO Speichen; Felge, Nabe und Speichen in schwarz

- 24" (ETRTO 540) € 597,30
9000203552



Greifring Ultra-Grip "sehr griffig"

- für 24" Rad
9000205070-004
- für 26" Rad
9000205070-006

€ 278,30
€ 278,30



Greifring Ergo-Grip

- für 24" Rad
9000205080-004

€ 278,30



Anbau an Felge anliegend!

Greifring Dual-Grip

- für 24" Rad
9000205110-004

€ 153,90



Silicon-Greifringüberzug

- Für Greifring 24"
9000205100-004
- für Greifring 26"
9000205100-006

€ 164,80
€ 164,80



Oberfläche ohne Struktur

Ausstattung ohne Greifring

- 9000205990

Speichenschutz

Finger- und Speichenschutz "transparent"

- für 24" Rad
9000206300-004
- für 26" Rad
9000206300-006

€ 139,40
€ 139,40



Design-Speichenschutzfolie "basket"

- 9000206310-001
Nur in Verbindung mit Finger- und Speichenschutz!

€ 97,50



Design-Speichenschutzfolie "silly bubble"

- 9000206310-002
Nur in Verbindung mit Finger- und Speichenschutz!

€ 97,50



Design-Speichenschutzfolie "blue-sky"

- 9000206310-003
Nur in Verbindung mit Finger- und Speichenschutz!

€ 97,50



Design-Speichenschutzfolie "colour-stones"

- 9000206310-004
Nur in Verbindung mit Finger- und Speichenschutz!

€ 97,50



Bereifung

Schwalbe "RightRun" Hochdruckleichtlaufbereifung 7,5 bar

- 24x1" (540-25)
9000204000-004
- 25x1" (559-25)
9000204000-005
- 26x1" (590-25)
9000204000-006



Schwalbe "DownTown" Profilbereifung 7,5 bar

- 24x1" (540-25)
9000204010-004



Schwalbe "DownTown" Profilbereifung 4 bar

- 24x1.3/8" (540-37)
9000204020-004
- 26x1.3/8" (590-37)
9000204020-006



Schwalbe "MarathonPlus" mit "smart guard" Pannenschutzprotector

- 24x1" (540-25) € 28,90
9000204030-004
- 25x1" (559-25) € 28,90
9000204030-005
- 26x1" (590-25) € 28,90
9000204030-006



Farbe: grau, schwarzwand
10bar

Schwalbe "MarathonPlus Evolution" mit "smart guard" Pannenschutzprotector

- 24x1" (540-25) € 28,90
9000204030-014
- 25x1" (559-25) € 28,90
9000204030-015
- 26x1" (590-25) € 28,90
9000204030-016



Farbe: schwarz
10bar

**Schwalbe "SpeedAir"
Saalsportbereifung 10 bar**

- 24x3/4" (540-20) € 28,90
9000204121-004
- 25x3/4" (559-20) € 28,90
9000204121-005
- 26x3/4" (590-20) € 28,90
9000204121-006



Farbe: weiß, schwarzwand

**Pannensichere Bereifung
"Vollgummireifen"**

- 24x1" (540-25) € 111,50
9000204200-004

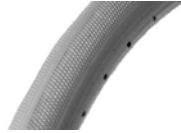

Nicht mit 18 Speichen-Antriebsrad!

**Pannenschutzeinlageband für
Luftbereifung**

- 9000206100 € 37,50

Zubehör

24" MTB Wechselradsatz

mit Doppelwandfelge (ETRTO 540), Alu-Hochflanschnabe, Steckachsen und Edelstahl-Greifring



Mountainbike-Bereifung wahlweise:

- 9000203410 € 485,00
24x1,75" Continental "TourRIDE Trekking"
Bremsenstellung kompatibel zum 24x1" Rad!
- 9000203411 € 485,00
24x1,75" Continental "Explorer"
Bremsenstellung nicht kompatibel zum 24x1" Rad!
- 9000203413 € 485,00
24x2,1" Schwalbe "SMART SAM Sport"
Bremsenstellung nicht kompatibel zum 24x1" Rad!



ACHTUNG: für die Verwendung mit Trommelbremse erheben wir einen Aufpreis von 150,00 €

**Arretierbarer Antriebsrad-
Achverschluss "Tetra Clip"**

- 9000206400 € 112,30
Nicht für Spinerger oder Golz Antriebsräder!



**Arretierbarer Antriebsrad-
Achverschluss "Tetra Clip"
für Decon Spiderwheel**

- 9000206403 € 173,80

Handluftkompressor mit Manometer

- 9000901100 € 76,10



Werkzeug-Set

- 9000901500 € 52,10
Bestehend aus:
Mini-Hochdruckpumpe,
Gabelschlüssel 8/10/13/30mm,
Innensechskantschlüssel 2,5/6mm,
Schraubendreher Innensechskant mit Griff
3/4/5mm



**Längenverstellbarer Sicherheits-
Beckengurt mit Gurtschloß**

- 9000902100 € 54,30



**Längenverstellbarer Sicherheits-
Beckengurt mit Klettverschluss**

- 9000902110 € 43,20



Stockhalter mit Nylon-Becher

- 9000902310 € 96,30
flexibel



Beleuchtungs-Set

- 9000903270 € 72,90
mit Akku und Ladegerät



**Transporttasche für
Traveler-Rahmen**

- 9030903200 € 171,10



Transporttasche für Antriebsräder

- für 24" Rad € 52,00
9000903530-004
- für 26" Rad € 52,00
9000903530-006



Accessoire-Tasche

- 9000903600 € 51,20
17cm x 13cm x 5cm



Verriegelungsband für Traveler

- 9030902200 € 13,50

Weiteres Zubehör wie z.B.
Adaptivbikes, Lenkvorsätze etc.
siehe separates Maßblatt oder
www.proactiv-gmbh.de



Hiermit bestätige ich die oben aufgeführten Angaben

Ort, Datum

Unterschrift