

Im Hofstätt 11
D- 72359 Dotternhausen
Tel +49 (0)7427 9480-0
Fax +49 (0)7427 9480-25
e-mail info@proactiv-gmbh.de
www.proactiv-gmbh.de

Kostenvoranschlag _____ Datum _____

Bestellung _____ Datum _____

gemäß AGB PRO ACTIV GmbH

Firmenstempel / Firmenanschrift

Ihre Kundennummer:
Ansprechpartner bei Rückfragen:

Kundenname / Kommission

Name: _____
Straße: _____
PLZ Ort: _____
Tel: _____
Fax: _____
e-mail: _____
Geb.-Dat.: _____
Kostenträger: _____
Indikation: _____

Körpermaße

Körpergröße: _____ cm
Gewicht: _____ kg
Unterschenkel-
länge UL _____ cm

anatomisches Maß: Kniekehle bis
Schuhsohle

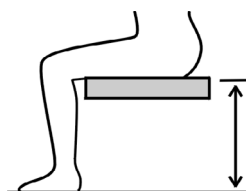

SPEEDY F4

Zugelassen bis 120 kg Zuladung
Kundenanfertigung SPEEDY A1:
HMV.Pos.Nr.: 18.50.03.0065:
9012 100 000 Preis: € 2.412,00



CE

Rollstuhlmaße

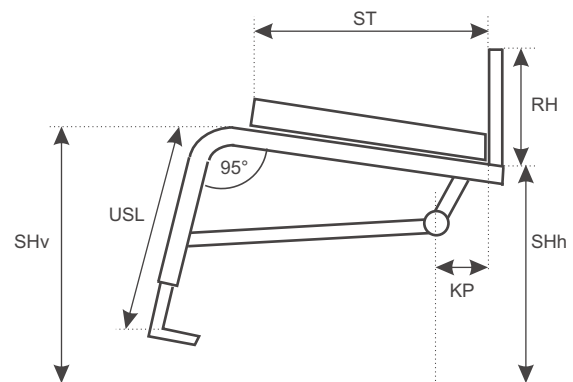

Maße bitte eintragen:

Sitzbreite SB: _____ cm
Sitztiefe ST: _____ cm
Unterschenkel-
Rahmenmaß USL: _____ cm
Rückenhöhe RH: _____ cm
Sitzhöhe hinten SHh: _____ cm
Sitzhöhe vorne SHv: _____ cm
Kippunkt KP: _____ cm

kurzer Rahmen **langer Rahmen**

Sitzbreite:	30cm - 46cm	30cm - 46cm
Sitztiefe:	36cm - 43cm	40cm - 48cm
Unterschenkel- länge*:	35cm - 50cm	36cm - 52cm
Rückenhöhe:	20cm - 48cm	20cm - 48cm
Sitzhöhe hinten*:	35cm - 45cm	37cm - 47cm
Standard Shh (24"):	ca. 40cm	ca. 42cm
Sitzhöhe vorne:	44cm - 52cm	46cm - 54cm
Standard Shv (5" Rad):	47cm	49cm
Kippunkt*:	2 - 13cm	2 - 13cm
Standard Kippunkt*:	8,5 cm	8,5 cm

Alle Maße sind in 1cm Schritten erhältlich.
Sondermaße sind auf Anfrage gegen Aufpreis möglich.
Die Rahmengeometrie ist auf eine 2-Schlitz-Lenkradgabel ausgelegt.
Andere Rahmengeometrien sind auf Anfrage gegen Aufpreis möglich.

Rahmen

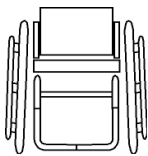

- Vorbau gerade Form**
Kniewinkel 105°
9012 100 010

- Vorbau gerade Form**
Kniewinkel 95°
min. 4cm Sitzgefälle,
5" Lenkräder
9012 100 012 € 117,60

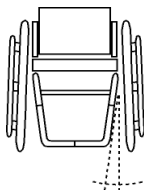

- Vorbau V-Form**
Kniewinkel 95°, ab SB 33cm
9012 100 020 € 173,20

- Vorbau V-Form**
Kniewinkel 105°, ab SB 33cm
9012 100 023 € 278,00

Achtung: Fußauflagefläche
x=SB-(0,25 x USL + 6cm)

Individuelle Anfertigung

- Sitzbreite 47-50cm**
mit Rahmenverstärkung
9012 100 060 € 173,80

Lieferzeit ca. 4-5 Wochen; bei
individueller Kundenanfertigung
verlängert sich die Lieferzeit.

Rahmenfarbe

9000 100 170

- brilliant silber
- neon gelb
- fire red
- brilliant rot
- sky blue
- brilliant blau
- apple green
- tiefschwarz glänz.RAL9005
- tiefschwarz effekt silber
- anthrazit RAL 7016

Lagerblöcke, Lenkgabeln und
Antriebsräder silber

- rein orange RAL 2004
- weiß seidenglanz
- schwarz matt

Lagerblöcke, Lenkgabeln schwarz,
Antriebsräder 24" schwarz, 25"/26" silber

Informationen zu aktuellen Farb-
designs und Verfügbarkeiten unter:
www.proactiv-gmbh.de

Schiebegriffe

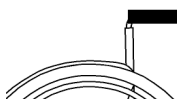

- Alu-Schiebegriffe**
fest montiert ab RH 23cm
9012 401 050 € 88,00



- Schiebegriffe**
von hinten am Rücken-
rohr angeschraubt
9012 401 076 € 158,20

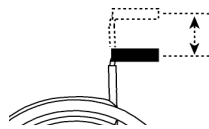

- Sicherheitsschiebegriffe**, stufenlos
höhenverstellbar
ab RH 30cm
9012 401 060 € 148,20

- Rückenerhöhung + 3-5cm**
(zu RH Nennmaß S.1, nur in Komb.
mit höhenverst. Schiebegriffen)
9012 802 100 € 104,80

Rückenlehne

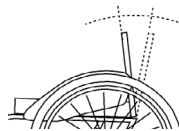

- Rückenlehne abfaltbar**
7-fach winkelverstellbar
mit integrierten Seitenteilen
9012 400 010 € 212,50
Position erforderlich

- Ausstattung ohne Rücken-
bespannung u. -Polster**
(Ausstattung mit Rückenbügel)
9012 802 011 - € 50,00



- Anpassbare Rückenbe-
spannung inkl. Polster**
(Ausstattung mit Rückenbügel)
9012 802 010

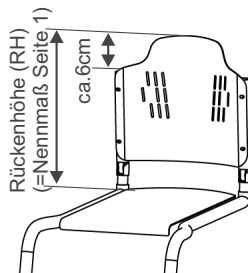

- Ergo Rückenlehne mit
Lordoseunterstützung**
(ab RH 24cm,
Ausstattung ohne Rückenbügel)
- anthrazit
(sofern keine andere Angabe)
- in Rahmenfarbe
9012 802 210 € 292,90

- Rückenkissen 20mm**
9016 802 220 € 145,80
- Carbon-schwarz
- Orange
- Schwarz

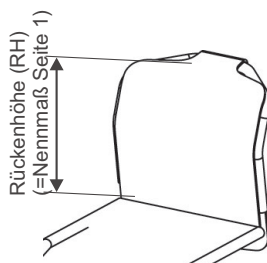

- ERGO Back Rückenlehnen-
bügel nach Maß mit ausge-
spartem Griffbereich**,
(ab SB 30cm, Schiebegriffe nicht mögl.
Ausstattung ohne Rückenbügel)
- Rückenrohre gerade**
(ab RH 20cm)
- mit Lordosewölbung**
(ab RH 31cm)
9012 802 016 € 196,30

Sitzbespannung

- body contour**
9012 801 025
- offenes Gurtsystem**
9012 801 010 € 51,80
- Ausstattung ohne Sitzbesp.**
9012 801 050

Sitzkissen

- Sitzkissen Standard**
9000 805 180 € 77,20
Höhe
 3cm 4cm 6cm
- Sitzkissen Anti Dekubitus
PRO ACTIV bis 50x50 cm**
9000 805 200 € 293,50
Höhe 4cm 6cm

Bezugsstoff Sitzkissen

- Carbon-schwarz
- Orange
- Schwarz

- Sitzkissen ist vorhanden**
Fabrikat / Typ _____
Kissenhöhe _____

Seitenteile

- Anpassung der Alu-
Seitenteile an den Radlauf**
9012 402 470 € 219,20

Kleiderschutz

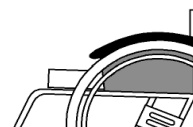

- Kleiderschutz Alu,
abnehm. über Rastfunktion,
dem Radlauf folgend einstellbar**
- anthrazit
(sofern keine andere Angabe)
- in Rahmenfarbe
9012 403 210 € 156,20

Armauflagen

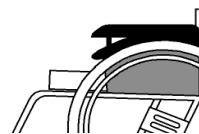

- Armpolster 25cm auf
Kleiderschutz montiert**
9012 403 150 € 243,60

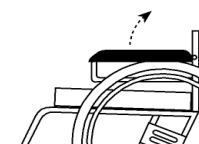

- Armauflage 25cm
abklappbar**
9012 403 140 € 212,60

Radsturz

- 1° Sturz**
Gesamtbreite=ca SB+19cm*
9012 202 010
- 4° Sturz**
Gesamtbreite=ca SB+25cm*
9012 202 030
- 6° Sturz**
Gesamtbreite=ca SB+29cm*
9012 202 040
*Greifring eng montiert
- Anbau Drehmomentstütze für e-motion Antrieb**
1/2" Achse,
Buchslänge 50,8mm (2")
9012 201 200 € 202,80
- Antriebsradplatte vorbereitet für e-fix Adaption**
1/2" Achse,
Buchslänge 50,8mm (2")
9012 201 210 € 202,80

Rollstuhllieferung an:
 Ulrich Alber GmbH
 Fachhändler

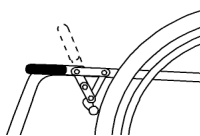
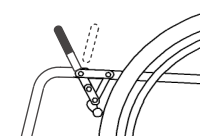

Bremssystem

- Kniehebelbremssystem**
9012 701 010

 Bremshebel Standard
- 
 Bremshebel lang
 Bremshebel tief montiert
- Bremshebel abklappbar**
Länge 9 cm
9012 706 008 € 106,80
- Stop Lock Nabenbremse**
9012 705 010 € 224,50
- Schwenkarmbremse**
Montage am unteren
Rahmenrohr
9012 706 010 € 185,20

Fußbügel

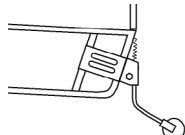
- Fußbügel durchgehend, höhenverstellbar ± 3cm**
 - mit Rohr-Auflagebügel
9012 601 010
 - mit gummierter Auflageplatte, winkelverstellbar 14 cm tief
9012 610 000 € 79,80Bei x < 22cm wird der Fußbügel parallel ausgeführt
- Fußbügel durchgehend, einseitig hochklappbar, nach außen schwenkbar, höhenverstellbar (nicht abnehmbar)**
bei V-Form: ab SB 40cm
9012 601 300 € 114,90
 - mit Rohr-Auflagebügel
 - mit gummierter Auflageplatte, winkelverstellbar 14 cm tief
9012 610 000 € 79,80
- Fußbügel nach hinten hochfaltbar**
ca. ab USL 42cm
abhängig von der SHv,
bei G-Form: ab SB 33cm
bei V-Form: ab SB 38cm
9012 602 010 € 191,90
 - mit Rohr-Auflagebügel
 - mit gummierter Auflageplatte, winkelverstellbar 14 cm tief
9012 610 000 € 79,80
- Seitenanschlag einstellb.**
für Fußauflageplatte
9012 610 100 € 39,80

Adaptionen

- 
 Kippstütze, schwenkbar mit Universaladapter
9012 300 100 € 113,90/Stck.
 rechts links
- Transitrollen, abnehmbar mit Universaladapter**
9012 301 100 € 222,60/P.
- Ankippbügel**
9012 302 100 € 95,40/Stck.
 rechts links
nicht in Kombination mit Kippstütze
- 
FREEWAY Lenkvorsatz inkl. Rahmenadapter
9120 100 000 € 743,40
für weitere Informationen siehe Maßblatt FREEWAY

Lenkräder



- Steckachse für Lenkradgabel**
9000 500 200 € 115,20
- Lenkradgabel Standard**
- Lenkradgabel heavy duty**
Mehrgewicht ca. 100gr. bis 150gr.
9000 510 111 € 38,20
- Standard (82A)***
 4" 5" 6"
9000 501 010
- 5" Leichtlauf Alu-Felge***
in Lenkradgabelfarbe
9000 501 200 € 92,70
- 5" Comfort Alu-Felge ***
in Lenkradgabelfarbe
9000 501 210 € 92,70
- 5", 2-Komponenten***
9000 501 030 € 37,80
- 6" luftbereift**
9000 501 050 € 37,80
- 6", Flexel-System***
9000 501 070 € 37,80
- Skaterollen 80mm***
9000 501 110 € 47,70
- Skaterollen 100mm***
9000 501 120 € 47,70
- Sicherheits-Leuchtrolle 100mm***
9000 501 220 € 81,10
*pannensicher
- Federgabel mit 5" Rad, Leichtlauf Alu-Felge**
9000 500 160 € 278,80
- Lenkrad-Spurdistanz**
 - 15mm
9000 500 401 € 39,80
 - 20mm
9000 500 410 € 39,80
- Lenkradgabel-Wechselsatz mit Steckachse**
(ohne Lenkrad)
9000 500 300 € 199,20

Antriebsräder

PRO ACTIV Alu-Felge

- 24" 36 Speichen**
9000 203 000
- 24" 18 Speichen**
(bis 70kg Körpergewicht, bis 4° Sturz,
nicht mit pannensicherer Bereifung)
9000 203 122
- 24" Doppelwand, 36 Speichen**
9000 203 100 € 111,50
- 25" Doppelwand, 36 Speichen**
(nur silber, Greifring 24")
9000 203 200 € 111,50
- 26" Doppelwand, 36 Speichen**
(nur silber)
9000 203 300 € 111,50
- MTB-Wechselradsatz**
24" mit Doppelwandfelge, Greifring Edelstahl 22" und Steckachse
 - 24x1,75" Leichtlaufprofil
 - 24x1,75" Stollenprofil
 - 24x2" Stollenprofil
Bremseneinstellung nicht kompatibel mit 24x1" Bereifung
 9000 203 410 € 485,00
- Arretierbarer Antriebsrad-Achverschluss (Tetra-Clip)**
9000 206 400 € 112,30

Weitere Antriebsräder

- Spinergy Spox Sport,**
24 Speichen PBO
 - 24" schwarz**
9000 203 550 € 514,10
 - 26" schwarz,**
9000 203 555 € 514,10
Speichen, Felge schwarz, Nabe silber
 Informationen zu weiteren Ausführungen und Verfügbarkeiten unter: www.proactiv-gmbh.de
- 24" Decon Spiderwheel**
9000 203 710 € 306,30
Greifring mögl.: Edelstahl, Alu eloxiert, Alu pulverbesch., Titan, Ultra Grip, Dual Grip
 - in Rahmenfarbe
 - schwarz
- 24" SIX-Star Golz, silber**
9000 203 810 € 306,30
Greifring mögl.: Edelstahl, Alu eloxiert
- 24" Mach1 Leichtgewichtsradsatz 24 Doppeldickend Speichen**
Speichen, Felge, Nabe schwarz
(bis 70kg Körpergewicht, bis 4° Sturz, nicht mit pannensicherer Bereifung, nicht mit 1/2" Lager)
9000 201 620 € 209,90
- Transporttasche für Antriebsräder**
9000 903 530 € 52,00

Greifringe

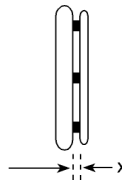

Greifring Anbau

- x=19mm x=11mm
- Edelstahl**
9000 205 010
- Aluminium pulverbeschichtet in Rahmenfarbe**
9000 205 020
- Aluminium harteloxiert**
9000 205 030 € 109,90
- Greifring Titan (nur 24")**
9000 205 040 € 192,90
- Ultra-Grip (sehr griffig)**
9000 205 070 € 278,30
- Ergo Grip**
9000 205 080 € 278,30
- Dual Grip**
9000 205 110 € 153,90
- Greifring Überzüge**
Silicon, ohne Struktur
9000 205 100 € 164,80
- Finger- und Speichenschutz (24"/ 26")**
Farbe: transparent
9000 206 300 € 139,40
- Aufdruck für Speichenschutz**
9000 206 310 € 97,50
 - Motiv "basket"
9000 206 310-001
 - Motiv "silly bubble"
9000 206 310-002
 - Motiv "blue sky"
9000 206 310-003
 - Motiv "colour stones"
9000 206 310-004

Bereifung

- Hochdruck-Leichtlauf**
9000 204 000
- Hochdruck-Profil (nur 24")**
9000 204 010
- Profil 1 3/8" (für 24" / 26")**
9000 204 020
- Speed Air (für 24"/26")**
9000 204 121 € 28,90
- Marathon Smart Guard mit Pannenschutzprotektor**
9000 204 030 € 28,90
 schwarz grau
- Pannenschutzeinlageband für Luftbereifung**
9000 206 100 € 37,50
- Pannensicher nur 24"**
nicht mit 18-Speichen-Rad
9000 204 200 € 111,50

Zubehör

- Sicherheitsbeckengurt mit Gurtschloß**
9000 902 100 € 54,30
- Stockhalter mit Nylonbecher, flexibel**
9000 902 310 € 96,30
- Beleuchtungs-Set mit Akku u. Ladegerät**
9000 903 270 € 72,90
- Werkzeug-Set**
9000 901 500 € 52,10
- Handluftkompressor mit Manometer**
9000 901 100 € 76,10
- Accessoire-Tasche**
17 x 13 x 5cm
9000 903 600 € 51,20

Die Preise verstehen sich zzgl. der gesetzl. MWSt. und Versandkosten



Ort, Datum

Unterschrift