

Im Hofstätt 11
D- 72359 Dotternhausen
Tel +49 (0)7427 9480-0
Fax +49 (0)7427 9480-25
e-mail info@proactiv-gmbh.de
www.proactiv-gmbh.de

Kostenvoranschlag _____ Datum _____

Bestellung _____ Datum _____

gemäß AGB PRO ACTIV GmbH

Firmenstempel / Firmenanschrift

Ihre Kundennummer:
Ansprechpartner bei Rückfragen:

Kundenname / Kommission

Name: _____
Straße: _____
PLZ Ort: _____
Tel: _____
Fax: _____
e-mail: _____
Geb.-Dat.: _____
Kostenträger: _____
Indikation: _____

Körpermaße

Körpergröße: _____ cm
Gewicht: _____ kg
Unterschenkel-
länge UL _____ cm

anatomisches Maß: Kniekehle bis
Schuhsohle

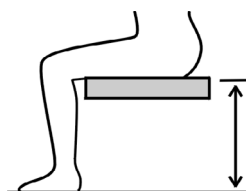

E-LIFT

mit elektrischer Sitzhöhenverstellung
Zugelassen bis 120 kg Zuladung
9061 100 000 € 8.188,00



CE

Rollstuhlmaße

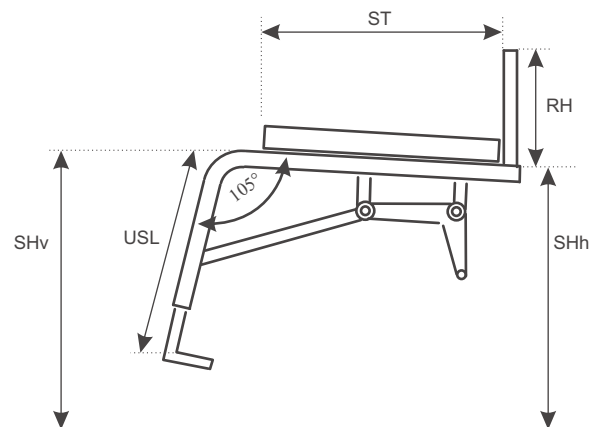

Maße bitte eintragen:

Sitzbreite SB: _____ cm
Sitztiefe ST: _____ cm
Unterschenkel-
Rahmenmaß USL: _____ cm
Rückenhöhe RH: _____ cm
Körpergewicht _____ kg

Sitzbreite: 35cm - 46cm
Sitztiefe: 35cm - 48cm
Unterschenkel-
länge*: 30cm - 50cm
Rückenhöhe: 20cm - 48cm
Sitzhöhe hinten (24"Rad): ca. 45cm
Sitzhöhe vorne (5" Rad): ca. 50cm
Kniewinkel: 105°

Alle Maße sind in 1cm Schritten erhältlich.
Sondermaße sind auf Anfrage gegen Aufpreis möglich.

Rahmen

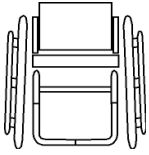

- Vorbau gerade Form**
9061 100 010

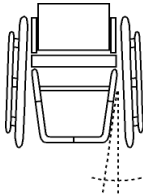

- Vorbau V-Form**
9061 100 020

Achtung: Fußauflagefläche
x=SB-(0,25 x USL + 6cm)

Individuelle Anfertigung

Nach Anfrage und Prüfung

- Sitzbreite 47-50cm**
9061 100 050 € 812,00
- USL 20-29 cm**
(nur für durchgehenden Fußbügel)
9061 601 000 € 138,20

Lieferzeit ca. 4-5 Wochen; bei individueller Kundenanfertigung verlängert sich die Lieferzeit.

Rahmenfarbe

9000 100 170

- brilliant silber
 neon gelb
 fire red
 brilliant rot
 sky blue
 brilliant blau
 apple green
 tiefschwarz glänz. RAL9005
 tiefschwarz effekt silber
 anthrazit RAL 7016
 rein orange RAL 2004
 weiß seidenglanz
 schwarz matt

Lagerblöcke, Lenkgabeln schwarz,
Antriebsräder 24" schwarz, 25"/26" silber

Informationen zu aktuellen Farb-
designs und Verfügbarkeiten unter:
www.proactiv-gmbh.de

Schiebegriffe

- Alu-Schiebegriffe**
fest montiert ab RH 23cm
9061 401 050 € 88,00

- Schiebegriffe**
von hinten am Rücken-
rohr angeschraubt
9061 401 076 € 158,20

- Sicherheitsschiebegriffe**, stufenlos höhenver-
stellbar, ab RH 30cm
9061 401 060 € 148,20

- Rückenerhöhung + 3-5cm**
(zu RH Nennmaß S.1, nur in Komb.
mit höhenverst. Schiebegriffen)
9061 802 100 € 104,80

Rückenlehne

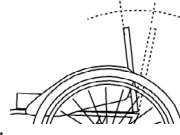

- Rückenlehne abfaltbar**
7-fach winkelverstellbar
mit integrierten Seitenteilen
9061 400 010

- Ausstattung ohne Rücken-
bespannung u. -Polster**
(Ausstattung mit Rückenbügel)
9061 802 011 - € 50,00

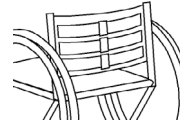

- Anpassbare Rückenbe-
spannung inkl. Polster**
(Ausstattung mit Rückenbügel)
9061 802 010

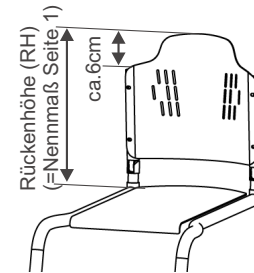

- Ergo Rückenschale mit
Lordoseunterstützung**
(ab RH 24cm,
Ausstattung ohne Rückenbügel)
 anthrazit
(sofern keine andere Angabe)
 in Rahmenfarbe
9061 802 210 € 292,90
 Rückenkissen 20mm
9061 802 220 € 145,80
 Carbon-schwarz
 Orange
 Schwarz

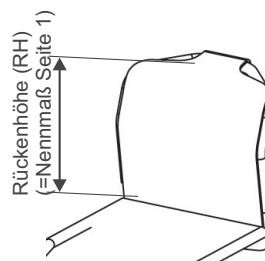

- ERGO Back Rückenlehnen-
bügel nach Maß mit ausge-
spartem Griffbereich**,
(ab SB 30cm, Schiebegriffe nicht mögl.
Ausstattung ohne Rückenbügel)
 Rückenrohre gerade
(ab RH 20cm)
 mit Lordosewölbung
(ab RH 31cm)
9061 802 016 € 196,30

Sitzbespannung

- body contour**
9061 801 025
- offenes Gurtsystem**
9061 801 010 € 51,80
- Ausstattung ohne Sitzbesp.**
9061 801 050

Sitzkissen

- Sitzkissen Standard**
9000 805 180 € 77,20
Höhe 3cm 4cm 6cm
- Sitzkissen Anti Dekubitus
PRO ACTIV bis 50x50 cm**
9000 805 200 € 293,50
Höhe 4cm 6cm

Bezugsstoff Sitzkissen

- Carbon-schwarz
 Orange
 Schwarz

- Sitzkissen ist vorhanden**

Fabrikat / Typ _____
Kissenhöhe _____

Radplatten

- Radplatte für**
SH hinten = ca. 45cm
(bei 24" Rad)
9061 201 100
- Radplatte für**
SH hinten = ca. 42cm
(bei 24" Rad)
9061 201 120 € 166,80

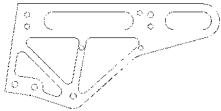

- Verlängerte Radplatte**
Radstandsverlängerung
um 7,5cm
9061 201 110 € 166,80

Serienmäßige Ausstattung
mit 12mm Buchsen/Achsen

- Anbau Drehmomentstütze
für e-motion Antrieb**
1/2" Achse,
Buchslänge 50,8mm (2")
9061 201 200 € 195,60
- Antriebsradplatte vor-
bereitet für e-fix Adaption**
1/2" Achse,
Buchslänge 50,8mm (2")
9061 201 220 € 195,60

Rollstuhllieferung an:

- Ulrich Alber GmbH
- Fachhändler

Radsturz

- 1° Sturz**
Gesamtbreite=ca SB+22cm*
9061 202 000

*Greifring eng montiert

Kleiderschutz

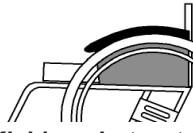

- Kleiderschutz, steckbar**
9061 403 110 € 156,20

Armauflagen

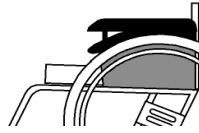

- Armpolster 25cm auf
Kleiderschutz montiert**
9061 403 150 € 243,60

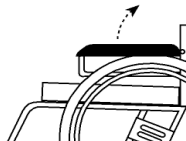

- Armauflage 25cm
abklappbar**
9061 403 140 € 212,60

Bremssystem

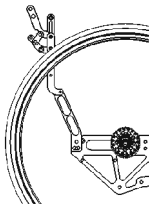

- Kniehebelbremssystem**
9061 701 010

- Stop Lock Nabenbremse**
9061 705 010 € 224,50

Fußbügel

- Fußbügel durchgehend,
höhenverstellbar ± 3cm**

- mit Rohr-Auflagebügel
9061 601 010

- mit gummierter Auflage-
platte, winkelverstellbar
14 cm tief
9061 610 000 € 79,80

Bei x < 22cm wird der Fuß-
bügel parallel ausgeführt

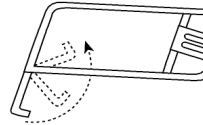

- Fußbügel nach hinten
hochfaltbar,**
ab USL 42cm, ab SB 38cm
nur für V-Form
9061 602 010 € 191,90

- mit Rohr-Auflagebügel

- mit gummierter Auflage-
platte, winkelverstellbar,
14 cm tief
9061 610 000 € 79,80

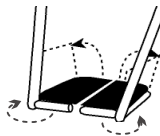

- Geteilte Fußstütze**
mit gummierter Auflage-
platte, winkelverstellbar,
seitlich hochklappbar,
nach außen schwenkbar,
höhenverstellbar
(nicht abnehmbar),
mit Rahmenverstärkung
bei V-Form: ab SB 40cm
9061 603 200 € 251,80

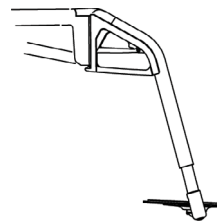

- Geteilte Fußstütze**
mit abschwinkbarem
Rahmenvorbau, abnehm-
bar, höhenverstellbar,
mit gummierter Auflage
(nur bei G-Form)
9061 618 100 € 351,80

- Seitenanschlag einstellb.**
für Fußauflageplatte
9061 610 100 € 39,80

Adaptionen

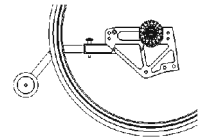

- Kippstütze, abnehmbar**
Paar
9061 300 100

Lenkräder



- Steckachse für Lenkradgabel**
9000 500 200 € 115,10
 - Lenkradgabel Standard**
 - Lenkradgabel heavy duty**
Mehrgewicht ca. 100gr. bis 150gr.
9000 510 111 € 38,20
 - Standard (82A)***
 4" 5
9000 501 010
 - 5" Leichtlauf Alu-Felge***
in Lenkradgabelfarbe
9000 501 200 € 92,70
 - 5" Comfort Alu-Felge ***
in Lenkradgabelfarbe
9000 501 210 € 92,70
 - 5", 2-Komponenten***
9000 501 030 € 37,80
 - Skaterollen 80mm***
9000 501 110 € 47,70
 - Skaterollen 100mm***
9000 501 120 € 47,70
 - Sicherheits-Leuchtrolle 100mm***
9000 501 220 € 81,10
- *pannensicher
- Federgabel mit 5" Rad, Leichtlauf Alu-Felge**
9000 500 160 € 278,80
 - Lenkrad-Spurdistanz**
 - 15mm
9000 500 401 € 39,80
 - 20mm
9000 500 410 € 39,80
 - Lenkradgabel-Wechselsatz mit Steckachse**
(ohne Lenkrad)
9000 500 300 € 199,20
- 6" Lenkräder auf Anfrage nach Prüfung, nur bei Rahmenvorbau V-Form**

Antriebsräder

PRO ACTIV Alu-Felge

- 24" 36 Speichen**
9000 203 000
- 24" 18 Speichen**
(bis 70kg Körpergewicht, bis 4° Sturz, nicht mit pannensicherer Bereifung)
9000 203 122
- 24" Doppelwand, 36 Speichen**
9000 203 100 € 111,50
- 25" Doppelwand, 36 Speichen**
(nur silber, Greifring 24")
9000 203 200 € 111,50
- 26" Doppelwand, 36 Speichen**
(nur silber)
9000 203 300 € 111,50
- MTB-Wechselradsatz**
24" mit Doppelwandfelge, Greifring Edelstahl 22" und Steckachse
 - 24x1,75" Leichtlaufprofil
 - 24x1,75" Stollenprofil
 - 24x2" Stollenprofil
Bremsenstellung nicht kompatibel mit 24x1" Bereifung
 9000 203 410 € 485,00
- Arretierbarer Antriebsrad-Achsverschluss (Tetra-Clip)**
9000 206 400 € 112,30

Weitere Antriebsräder

- Spinergy Spox Sport, 24 Speichen PBO**
 - 24" schwarz
9000 203 550 € 514,10
 - 26" schwarz,
9000 203 555 € 514,10
Speichen, Felge schwarz, Nabe silber
Informationen zu weiteren Ausführungen und Verfügbarkeiten unter: www.proactiv-gmbh.de
- 24" Decon Spiderwheel**
9000 203 710 € 306,30
Greifring mögl.: Edelstahl, Alu eloxiert, Alu pulverbesch., Titan, Ultra Grip, Dual Grip
 - in Rahmenfarbe
 - schwarz
- 24" SIX-Star Golz, silber**
9000 203 810 € 306,30
Greifring mögl.: Edelstahl, Alu eloxiert
- 24" Mach1 Leichtgewichtsradsatz 24 Doppeldickend Speichen**
Speichen, Felge, Nabe schwarz
(bis 70kg Körpergewicht, bis 4° Sturz, nicht mit pannensicherer Bereifung, nicht mit 1/2" Lager)
9000 201 620 € 209,90
- Transporttasche für Antriebsräder**
9000 903 530 € 52,00

Greifringe

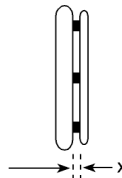

Greifring Anbau

- x=19mm x=11mm
- Edelstahl**
9000 205 010
- Aluminium pulverbeschichtet in Rahmenfarbe**
9000 205 020
- Aluminium harteloxiert**
9000 205 030 € 109,90
- Greifring Titan (nur 24")**
9000 205 040 € 192,90
- Ultra-Grip (sehr griffig)**
9000 205 070 € 278,30
- Ergo Grip**
9000 205 080 € 278,30
- Dual Grip**
9000 205 110 € 153,90
- Greifring Überzüge**
Silicon, ohne Struktur
9000 205 100 € 164,80
- Finger- und Speichenschutz (24"/ 26")**
Farbe: transparent
9000 206 300 € 139,40
- Aufdruck für Speichenschutz**
9000 206 310 € 97,50
 - Motiv "basket"
9000 206 310-001
 - Motiv "silly bubble"
9000 206 310-002
 - Motiv "blue sky"
9000 206 310-003
 - Motiv "colour stones"
9000 206 310-004

Bereifung

- Hochdruck-Leichtlauf**
9000 204 000
- Hochdruck-Profil (nur 24")**
9000 204 010
- Profil 1 3/8" (für 24" / 26")**
9000 204 020
- Speed Air (für 24"/26")**
9000 204 121 € 28,90
- Marathon Smart Guard mit Pannenschutzprotektor**
9000 204 030 € 28,90
 schwarz grau
- Pannenschutzeinlageband für Luftbereifung**
9000 206 100 € 37,50
- Pannensicher nur 24"**
nicht mit 18-Speichen-Rad
9000 204 200 € 111,50

Zubehör

- Sicherheitsbeckengurt mit Gurtschloß**
9000 902 100 € 54,30
- Stockhalter mit Nylonbecher, flexibel**
9000 902 310 € 96,30
- Beleuchtungs-Set mit Akku u. Ladegerät**
9000 903 270 € 72,90
- Werkzeug-Set**
9000 901 500 € 52,10
- Handluftkompressor mit Manometer**
9000 901 100 € 76,10
- Accessoire-Tasche**
17 x 13 x 5cm
9000 903 600 € 51,20

Die Preise verstehen sich zzgl. der gesetzl. MwSt. und Versandkosten



Ort, Datum

Unterschrift