

Im Hofstätt 11
D- 72359 Dotternhausen
Tel +49 (0)7427 9480-0
Fax +49 (0)7427 9480-25
e-mail info@proactiv-gmbh.de
www.proactiv-gmbh.de

Kostenvoranschlag _____ Datum _____

Bestellung _____ Datum _____

gemäß AGB PRO ACTIV GmbH

Firmenstempel / Firmenanschrift

Ihre Kundennummer:
Ansprechpartner bei Rückfragen:

Kundenname / Kommission

Name: _____
Straße: _____
PLZ Ort: _____
Tel: _____
Fax: _____
e-mail: _____
Geb.-Dat.: _____
Kostenträger: _____
Indikation: _____

Körpermaße

Körpergröße: _____ cm
Gewicht: _____ kg
Unterschenkel-
länge UL _____ cm

anatomisches Maß: Kniekehle bis
Schuhsohle

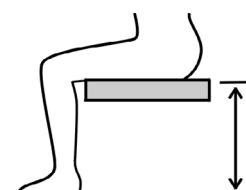

LIFT

mit mechanischer Sitzhöhenverstellung
Zugelassen bis 120 kg Zuladung
Hilfsmittelverzeichnis Pos.Nr.: 18.99.06.2001
9060 100 000 € 5.455,00



CE

Rollstuhlmaße

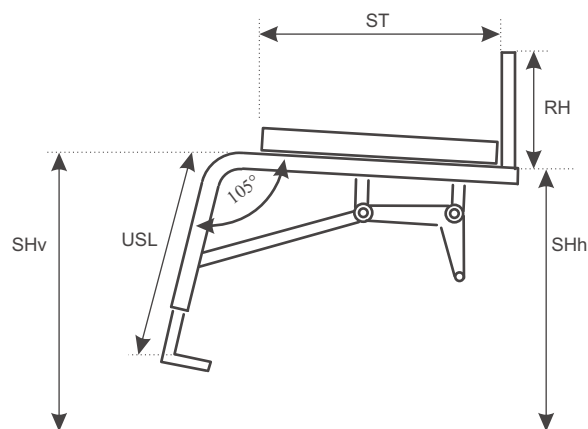

Maße bitte eintragen:

Sitzbreite SB: _____ cm
Sitztiefe ST: _____ cm
Unterschenkel-
Rahmenmaß USL: _____ cm
Rückenhöhe RH: _____ cm
Körpergewicht _____ kg

Sitzbreite: 35cm - 46cm
Sitztiefe: 35cm - 48cm
Unterschenkel-
länge*: 30cm - 50cm
Rückenhöhe: 20cm - 48cm
Sitzhöhe hinten (24"Rad): ca. 45cm
Sitzhöhe vorne (5" Rad): ca. 50cm
Kniewinkel: 105°

Alle Maße sind in 1cm Schritten erhältlich.
Sondermaße sind auf Anfrage gegen Aufpreis möglich.

Rahmen

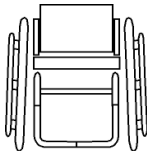

- Vorbau gerade Form**
9060 100 010

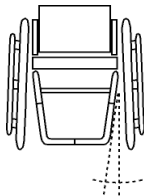

- Vorbau V-Form**
9060 100 020

Achtung: Fußauflagefläche
x=SB-(0,25 x USL + 6cm)

Individuelle Anfertigung

Nach Anfrage und Prüfung

- Sitzbreite 30-34cm**
mit Chassisbreite 35cm
und / oder
Sitztiefe 25-34 cm
mit Vorverlagerung der
Rückenlehne
9060 601 001 € 772,00
- Sitzbreite 47-50cm**
9060 100 050 € 812,00
- USL 20-29 cm**
(nur für durchgehenden
Fußbügel)
9060 601 000 € 138,20

Lieferzeit ca. 4-5 Wochen; bei
individueller Kundenanfertigung
verlängert sich die Lieferzeit.

Rahmenfarbe

9000 100 170

- brilliant silber
 neon gelb
 fire red
 brilliant rot
 sky blue
 brilliant blau
 apple green
 tiefschwarz glänz. RAL9005
 tiefschwarz effekt silber
 anthrazit RAL 7016
 rein orange RAL 2004
 weiß seidenglanz
 schwarz matt

Lagerblöcke, Lenkgabeln schwarz,
Antriebsräder 24" schwarz, 25"/26" silber

Informationen zu aktuellen Farb-
designs und Verfügbarkeiten unter:
www.proactiv-gmbh.de

Schiebegriffe

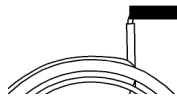

- Alu-Schiebegriffe**
fest montiert ab RH 23cm
9060 401 050 € 88,00



- Schiebegriffe**
von hinten am Rücken-
rohr angeschraubt
9060 401 076 € 158,20

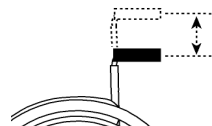

- Sicherheitsschiebegriffe**, stufenlos höhenver-
stellbar, ab RH 30cm
9060 401 060 € 148,20

- Rückenerhöhung + 3-5cm**
(zu RH Nennmaß S.1, nur in Komb.
mit höhenverst. Schiebegriffen)
9060 802 100 € 104,80

Rückenlehne

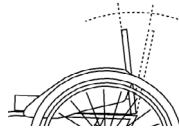

- Rückenlehne abfaltbar**
7-fach winkelverstellbar
mit integrierten Seitenteilen
9060 400 010

- Ausstattung ohne Rücken-
bespannung u. -Polster**
(Ausstattung mit Rückenbügel)
9060 802 011 - € 50,00

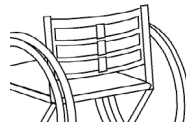

- Anpassbare Rückenbe-
spannung inkl. Polster**
(Ausstattung mit Rückenbügel)
9016 802 010

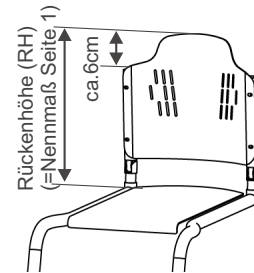

- Ergo Rückenschale mit
Lordoseunterstützung**
(ab RH 24cm,
Ausstattung ohne Rückenbügel)
 anthrazit
(sofern keine andere Angabe)
 in Rahmenfarbe
9060 802 210 € 292,90

- Rückenkissen 20mm**
9060 802 220 € 145,80
 Carbon-schwarz
 Orange
 Schwarz

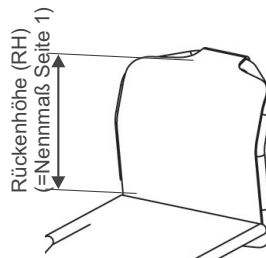

- ERGO Back Rückenlehnen-
bügel nach Maß mit ausge-
spartem Griffbereich**,
(ab SB 30cm, Schiebegriffe nicht mögl.,
Ausstattung ohne Rückenbügel)

- Rückenrohre gerade**
(ab RH 20cm)
 mit Lordosewölbung
(ab RH 31cm)
9060 802 016 € 196,30

Sitzbespannung

- body contour**
9060 801 025
- offenes Gurtsystem**
9060 801 010 € 51,80
- Ausstattung ohne Sitzbesp.**
9060 801 050

Sitzkissen

- Sitzkissen Standard**
9000 805 180 € 77,20
Höhe
 3cm 4cm 6cm
- Sitzkissen Anti Dekubitus
PRO ACTIV bis 50x50 cm**
9000 805 200 € 293,50
Höhe 4cm 6cm

Bezugsstoff Sitzkissen

- Carbon-schwarz
 Orange
 Schwarz

- Sitzkissen ist vorhanden**

Fabrikat / Typ _____
Kissenhöhe _____

Hubmechanismus

- Mechanische Sitzhöhenverstellung um 30cm** über Gasdruckfedern bis max.2x1200N (bis ca. 85kg) Art.9060 100 500
- Mechanische Sitzhöhenverstellung um 30cm** über Gasdruckfedern bis max.4x900N (ab ca. 85kg) inkl. Hebelverlängerung Art.9060 100 510 **€ 639,50**

Radplatten

- Radplatte für SH hinten = ca. 45cm** (bei 24" Rad) 9060 201 100
- Radplatte für SH hinten = ca. 42cm** (bei 24" Rad) 9060 201 120 **€ 166,80**

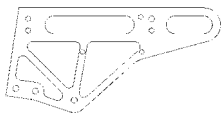

- Verlängerte Radplatte** Radstandsverlängerung um 7,5cm 9060 201 110 **€ 166,80**

Serienmäßige Ausstattung mit 12mm Buchsen/Achsen

- Anbau Drehmomentstütze für e-motion Antrieb** 1/2" Achse, Buchslänge 50,8mm (2") 9060 201 200 **€ 195,60**
- Antriebsradplatte vorbereitet für e-fix Adaption** 1/2" Achse, Buchslänge 50,8mm (2") 9060 201 220 **€ 195,60**

Rollstuhllieferung an:

- Ulrich Alber GmbH
- Fachhändler

Radsturz

- 1° Sturz** Gesamtbreite=ca SB+22cm* 9060 202 000

*Greifring eng montiert

Armstütze

- Armstütze mit Alu-Griffbügel und Auslösemechanik**
 - Auslösung rechts
 - Auslösung links
 9060 403 040
- Armpolster, 25cm lang** 9060 403 340 **€ 75,30**
- Armpolster, 38cm lang** 9060 403 350 **€ 75,30**
- Hebelverlängerung für Auslösemechanik mit schwenkbarer Griffleiste** 9060 403 440 **€ 112,60**
- Auslösemechanik, zusätzl. mit Druckplatte ausgestattet** für Kraftunterstützung der Fingerfunktion (Armpolster nicht möglich) 9060 403 450 **€ 176,80**

Bremssystem

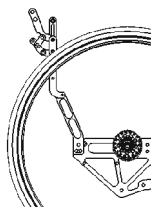

- Kniehebelbremssystem** 9060 701 010
- Stop Lock Nabenbremse** 9060 705 010 **€ 224,50**

Fußbügel

- Fußbügel durchgehend, höhenverstellbar ± 3cm**
 - mit Rohr-Auflagebügel 9060 601 010
 - mit gummierter Auflageplatte, winkelverstellbar 14 cm tief 9060 610 000 **€ 79,80**

Bei x < 22cm wird der Fußbügel parallel ausgeführt

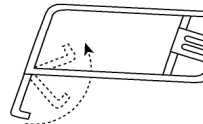

- Fußbügel nach hinten hochfaltbar,** ab USL 42cm, ab SB 38cm nur für V-Form 9060 602 010 **€ 191,90**
 - mit Rohr-Auflagebügel
 - mit gummierter Auflageplatte, winkelverstellbar, 14 cm tief 9060 610 000 **€ 79,80**

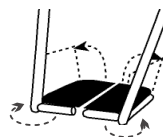

- Geteilte Fußstütze** mit gummierter Auflageplatte, winkelverstellbar, seitlich hochklappbar, nach außen schwenkbar, höhenverstellbar (nicht abnehmbar), mit Rahmenverstärkung bei V-Form: ab SB 40cm 9060 603 200 **€ 251,80**

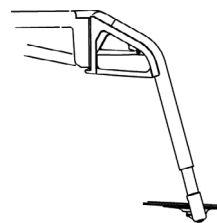

- Geteilte Fußstütze** mit abschwenkbarem Rahmenvorbau, abnehmbar, höhenverstellbar, mit gummierter Auflage (nur bei G-Form) 9060 618 100 **€ 351,80**
- Seitenanschlag einstellb.** für Fußauflageplatte 9060 610 080 **€ 39,80**

Adaptionen

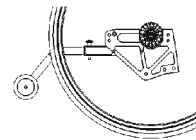

- Kippstütze, abnehmbar** Paar 9060 300 100

Lenkräder



- Steckachse für Lenkradgabel**
9000 500 200 € 115,10
 - Lenkradgabel Standard**
 - Lenkradgabel heavy duty**
Mehrgewicht ca. 100gr. bis 150gr.
9000 510 111 € 38,20
 - Standard (82A)***
 4" 5
9000 501 010
 - 5" Leichtlauf Alu-Felge***
in Lenkradgabelfarbe
9000 501 200 € 92,70
 - 5" Comfort Alu-Felge ***
in Lenkradgabelfarbe
9000 501 210 € 92,70
 - 5", 2-Komponenten***
9000 501 030 € 37,80
 - Skaterollen 80mm***
9000 501 110 € 47,70
 - Skaterollen 100mm***
9000 501 120 € 47,70
 - Sicherheits-Leuchtröhre 100mm***
9000 501 220 € 81,10
- *pannensicher
- Federgabel mit 5" Rad, Leichtlauf Alu-Felge**
9000 500 160 € 278,80
 - Lenkrad-Spurdistanz**
 - 15mm
9000 500 401 € 39,80
 - 20mm
9000 500 410 € 39,80
 - Lenkradgabel-Wechselsatz mit Steckachse**
(ohne Lenkrad)
9000 500 300 € 199,20
- 6" Lenkräder auf Anfrage nach Prüfung, nur bei Rahmenvorbau V-Form**

Antriebsräder

PRO ACTIV Alu-Felge

- 24" 36 Speichen**
9000 203 000
- 24" 18 Speichen**
(bis 70kg Körpergewicht, bis 4° Sturz, nicht mit pannensicherer Bereifung)
9000 203 122
- 24" Doppelwand, 36 Speichen**
9000 203 100 € 111,50
- 25" Doppelwand, 36 Speichen**
(nur silber, Greifring 24")
9000 203 200 € 111,50
- 26" Doppelwand, 36 Speichen**
(nur silber)
9000 203 300 € 111,50
- MTB-Wechselradsatz**
24" mit Doppelwandfelge, Greifring Edelstahl 22" und Steckachse
 - 24x1,75" Leichtlaufprofil
 - 24x1,75" Stollenprofil
 - 24x2" Stollenprofil
 Bremsenstellung nicht kompatibel mit 24x1" Bereifung
9000 203 410 € 485,00
- Arretierbarer Antriebsrad-Achsverschluß (Tetra-Clip)**
9000 206 400 € 112,30

Weitere Antriebsräder

- Spinergy Spox Sport, 24 Speichen PBO**
 - 24" schwarz
9000 203 550 € 514,10
 - 26" schwarz,
9000 203 555 € 514,10
 Speichen, Felge schwarz, Nabe silber
Informationen zu weiteren Ausführungen und Verfügbarkeiten unter: www.proactiv-gmbh.de
- 24" Decon Spiderwheel**
9000 203 710 € 306,30
Greifring mögl.: Edelstahl, Alu eloxiert, Alu pulverbesch., Titan, Ultra Grip, Dual Grip
 - in Rahmenfarbe
 - schwarz
- 24" SIX-Star Golz, silber**
9000 203 810 € 306,30
Greifring mögl.: Edelstahl, Alu eloxiert
- 24" Mach1 Leichtgewichtsradsatz 24 Doppeldickend Speichen**
Speichen, Felge, Nabe schwarz
(bis 70kg Körpergewicht, bis 4° Sturz, nicht mit pannensicherer Bereifung, nicht mit 1/2" Lager)
9000 201 620 € 209,90
- Transporttasche für Antriebsräder**
9000 903 530 € 52,00

Greifringe

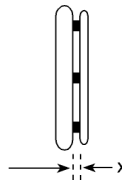

Greifring Anbau

- x=19mm x=11mm
- Edelstahl**
9000 205 010
- Aluminium pulverbeschichtet in Rahmenfarbe**
9000 205 020
- Aluminium harteloxiert**
9000 205 030 € 109,90
- Greifring Titan (nur 24")**
9000 205 040 € 192,90
- Ultra-Grip (sehr griffig)**
9000 205 070 € 278,30
- Ergo Grip**
9000 205 080 € 278,30
- Dual Grip**
9000 205 110 € 153,90
- Greifring Überzüge**
Silicon, ohne Struktur
9000 205 100 € 164,80
- Finger- und Speichenschutz (24"/ 26")**
Farbe: transparent
9000 206 300 € 139,40
- Aufdruck für Speichenschutz**
9000 206 310 € 97,50
 - Motiv "basket"
9000 206 310-001
 - Motiv "silly bubble"
9000 206 310-002
 - Motiv "blue sky"
9000 206 310-003
 - Motiv "colour stones"
9000 206 310-004

Bereifung

- Hochdruck-Leichtlauf**
9000 204 000
- Hochdruck-Profil (nur 24")**
9000 204 010
- Profil 1 3/8" (für 24" / 26")**
9000 204 020
- Speed Air (für 24"/26")**
9000 204 121 € 28,90
- Marathon Smart Guard mit Pannenschutzprotektor**
9000 204 030 € 28,90
 - schwarz grau
- Pannenschutzeinlageband für Luftbereifung**
9000 206 100 € 37,50
- Pannensicher nur 24"**
nicht mit 18-Speichen-Rad
9000 204 200 € 111,50

Zubehör

- Sicherheitsbeckengurt mit Gurtschloß**
9000 902 100 € 54,30
- Stockhalter mit Nylonbecher, flexibel**
9000 902 310 € 96,30
- Beleuchtungs-Set mit Akku u. Ladegerät**
9000 903 270 € 72,90
- Werkzeug-Set**
9000 901 500 € 52,10
- Handluftkompressor mit Manometer**
9000 901 100 € 76,10
- Accessoire-Tasche**
17 x 13 x 5cm
9000 903 600 € 51,20

Die Preise verstehen sich zzgl. der gesetzl. MwSt. und Versandkosten



Ort, Datum

Unterschrift