

Im Hofstätt 11
D- 72359 Dotternhausen
Tel +49 (0)7427 9480-0
Fax +49 (0)7427 9480-25
e-mail info@proactiv-gmbh.de
www.proactiv-gmbh.de

Kostenvoranschlag _____

Datum

Bestellung _____

gemäss AGB PRO ACTIV GmbH

Datum

Firmenstempel / Firmenanschrift

Ihre Kundennummer:
Ansprechpartner bei Rückfragen:

Kundenname / Kommission

Name: _____
Strasse: _____
PLZ Ort: _____
Tel: _____
Fax: _____
e-mail: _____
Geb.-Dat.: _____
Kostenträger: _____
Indikation: _____

Körpermasse

Körpergröße: _____ cm
Gewicht: _____ kg
Unterschenkel-
länge UL _____ cm

anatomisches Mass: Kniekehle bis
Schuhsohle

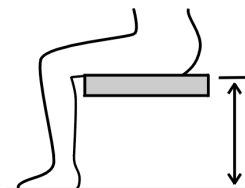

ZOOM

Zugelassen bis 120 kg Zuladung
Pos. 540 000
9080 100 000 SFr. 3398.-



Rollstuhlmasse

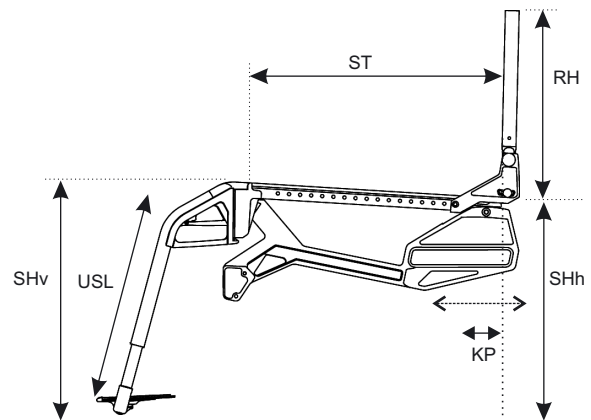

Masse bitte eintragen:

Sitzbreite SB: _____ cm

Sitztiefe ST: _____ cm

Unterschenkel-
Rahmenmass USL: _____ cm

Rückenhöhe RH: _____ cm

Rahmen

| | | |
|---------------------------|---------------|---------------|
| Sitzbreite: | 36cm - 46cm | 2-cm-Schritte |
| Sitztiefe(ST): | 36cm - 43cm | 2-cm-Schritte |
| Unterschenkel- länge*: | 37cm - 50cm | stufenlos |
| Rückenhöhe: | 30cm - 48cm | 2-cm-Schritte |
| Sitzhöhe hinten (24"Rad): | 40cm - 46cm | 1-cm-Schritte |
| Sitzhöhe vorne (5" Rad): | 41cm - 52cm | 1-cm-Schritte |
| Kippunkt (bei ST 43cm): | -3cm bis 11cm | 1-cm-Schritte |
| Kippunkt Std.: | 8cm | |

Rahmenfarbe

- Rahmenseitenteile**
perl hellgrau
- Anbauteile**
silber eloxiert
- Seitenteile - USL-Rohr**
 - brilliant silber
 - fire red
 - sky blue
 - schwarz matt

9080 100 170

Lieferzeit ca. 3-4 Wochen

Rückenlehne

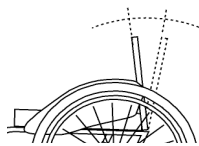

- Rückenlehne abfaltbar**
5-fach winkelverstellbar
in 5°-Schritten
9080 400 010

- Rückenbespannung Standard**
9080 802 005



- Anpassrücken und Rückenpolster für anatomische Anpassung**
Pos. 500 116
9080 802 010 **SFr. 396.-**

Schiebegriffe

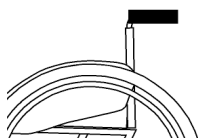

- Alu-Schiebegriffe**
fest montiert
9080 401 050

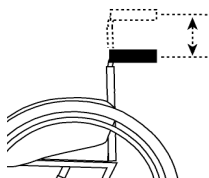

- Sicherheitsschiebegriffe, stufenlos höhenverstellbar**
Pos. 500 130
9080 401 060 **SFr. 223.-**

Sitzbespannung

- Sitzbespannung Standard**
9080 801 010

Sitzkissen

- Sitzkissen Standard**
Bezug schwarz atmungsaktiv
 - Höhe 3cm
 - Höhe 4cm
 - Höhe 6cm**Pos. 500 209**
9000 805 180 **SFr. 112.-**

- Anti Dekubitus PRO ACTIV**
Bezug schwarz atmungsaktiv bis max. 50x50cm
 - Höhe 4cm
 - Höhe 6cm**Pos. 500 208**
9000 805 180 **SFr. 450.-**

- Sitzkissen ist vorhanden**

Fabrikat / Typ

Kissenhöhe

Seitenteile

- Alu-Seitenteile**
9080 403 140

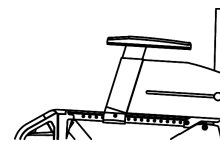

- Deskseitenteile mit Armauflage**
höhenverstellbar von 20 bis 30cm ab Sitzfläche
Pos. 500 120
9080 403 160 **SFr. 420.-**

Radplatten

- Antriebsradplatte Std**
KP-Einstellung von
-3cm bis 11cm (bei ST 43cm)
9080 201 000
- Halterung für Scala-Mobil
(IQ 30)**
9080 303 000 **SFr. 432.-**
- Anbau Drehmomentstütze
für e-motion Antrieb**
1/2" Achse,
Buchslänge 50,8mm (2")
9080 201 200 **SFr. 85.-**
- Antriebsradplatte vor-
bereitet für e-fix und
e-motion Adaption**
1/2" Achse,
Buchslänge 50,8mm (2")
9080 201 210 **SFr. 85.-**

Serienmässige Ausstattung
mit 12mm Buchsen/Achsen

Radsturz

- 1° Sturz**
Gesamtbreite=ca SB+20cm*
9080 202 010
 - 4° Sturz**
Gesamtbreite=ca SB+25cm*
9080 202 030
- *Greifring eng montiert

Bremssystem

- Kniehebelbremssystem**
9080 701 010

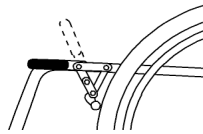

- Bremshebel Standard**

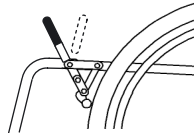

- Bremshebel lang**
- Bremshebel tief montiert**

- Bremshebel abklappbar**
Länge 9 cm, Paar
Pos. 500 105
9080 706 008 **SFr. 155.60**

- Stop Lock Nabenbremse**
(nur bei 2-Schlitz Rad-
platte möglich)
9080 705 010 **SFr. 324.-**

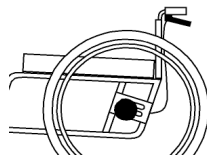

- Trommelbremse, Bedie-
nung vom Schiebegriff**
(nicht innen montierbar)
(Gesamtbreite + 3cm)
Pos. 500 104
9080 702 010 **SFr. 492.50**

Fussbügel

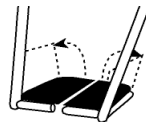

- Swing away Fussstütze**
mit gummierter Auflage,
winkelverstellbar, nach
ausssen schwenkbar,
abnehmbar, höhen-
verstellbar
9080 604 100
- 5° nach aussen**
abduziert
- 5° eingezogen**

Adaptionen

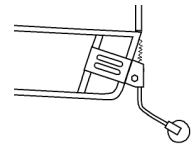

- Kippstütze, schwenkbar
mit Universaladapter**
Pos. 500 101
9080 300 100 **SFr. 173.-/Stck.**
 - rechts
 - links
- Transitrollen, abnehmbar
mit Universaladapter**
9080 301 100 **SFr. 330.-/P.**
- Ankippbügel**
Pos. 500 113
9080 302 100 **SFr. 138.80/Stck.**
 - rechts
 - linksnicht in Kombination
mit Kippstützen

Lenkräder

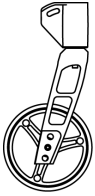

- Steckachse für Lenkradgabel
Pos. 500 131
9000 500 200 SFr. 198.-
- Standard (82A)*
 - 4"
 - 5"
 - 6"
 9000 501 010
- 5" Leichtlauf Alu-Felge*
9000 501 200 SFr. 135.-
- 5" Comfort Alu-Felge *
9000 501 210 SFr. 135.-
- 5", 2-Komponenten*
9000 501 030 SFr. 54.-
- 6", Elastic*
Lauffläche 32mm
9000 501 040 SFr. 54.-
- 6" luftbereift
9000 501 050 SFr. 54.-
- 6", Flexel-System*
9000 501 070 SFr. 54.-
- Skaterollen 80mm*
9000 501 110 SFr. 72.-
- Skaterollen 100mm*
9000 501 120 SFr. 72.-
- Sicherheits-Leuchtröhle 100mm*
9000 501 220 SFr. 122.-
- Federgabel mit 5" Alu-Rad mit Leichtlaufbereifung
9000 500 160 SFr. 412.-

*pannensicher

Antriebsräder

- 24" Alu-Felge, 36 Speichen
9000 203 000
- 24" Alu-Felge, 18 Speichen
(bis 70kg Körpergewicht, bis 4° Sturz)
9000 203 122
- 24" Doppelwandfelge 36 Speichen
9000 203 100 SFr. 198.-
- 25" Doppelwandfelge 36 Speichen
9000 203 200 SFr. 198.-
- 26" Doppelwandfelge 36 Speichen
9000 203 300 SFr. 198.-

Bereifung

- Hochdruck-Leichtlauf
9000 204 000
- Hochdruck-Profil nur 24"
9000 204 010
- Profil 1³/₈" für 24" / 26"
9000 204 020
- Speed Air, blau für 24"/26"
9000 204 121 SFr. 45.60
- Marathon Smart Guard mit Pannenschutz-protector für 24" / 26"
Pos. 500 202
9000 204 030 SFr. 45.60
 - schwarz
 - grau
- Pannenschutzeinlageband für Luftbereifung
Pos. 500 202
9000 206 100 SFr. 59.50
- Pannensicher nur 24"
nicht mit 18-Speichen-Rad
Pos. 500 202
9000 204 200 SFr. 178.-

Sonder-Räder, MTB-Bereifung etc. auf Anfrage

Greifringe

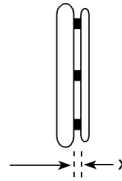

- Greifring Anbau**
 - weit x=19mm
 - eng x=11mm
- Greifring Edelstahl
9000 205 010
- Greifring Aluminium pulverbeschichtet in Rahmenfarbe
9000 205 020
- Greifring Aluminium poliert und harteloxiert
9000 205 030 SFr. 162.-
- Greifring Titan (nur 24")
9000 205 040 SFr. 285.-
- Greifring Ultra-Grip (sehr griffig)
Pos. 500 110
9000 205 070 SFr. 405.-
- Greifring Ergo Grip
Pos. 500 110
9000 205 080 SFr. 405.-
- Greifring Dual Grip
Pos. 500 110
9000 205 110 SFr. 236.-
- Greifring Überzüge Silicon, ohne Struktur
Pos. 500 110
9000 205 100 SFr. 236.-
- Finger- und Speichenschutz (24"/ 26")
Farbe: transparent
Pos. 500 125
9000 206 300 SFr. 215.-

Zubehör

- Sicherheitsbeckengurt mit Gurtschloss
Pos. 500 111
9000 902 100 SFr. 79.80
- Stockhalter mit Nylonbecher, flexibel
Pos. 500 129
9000 902 310 SFr. 138.80
- Beleuchtungs-Set mit Akku u. Ladegerät
9000 903 270 SFr. 106.-
- Werkzeug-Set
9000 901 500 SFr. 89.50
- Handluftkompressor mit Manometer
9000 901 100 SFr. 113.-
- Lenkradgabel-Wechselsatz mit Steckachse (ohne Lenkrad)
9000 500 300 SFr. 378.-
- Arretierbarer Antriebsrad-Achsverschluss (Tetra-Clip)
9000 206 400 SFr. 180.-
- Transporttasche für Antriebsräder
9000 903 530 SFr. 78.50
- Verriegelungsband
9080 902 200 SFr. 23.10
- Accessoire-Tasche
17 x 13 x 5cm
9000 903 600 SFr. 77.20

Die Preise verstehen sich zzgl. 7,6% MWST. und Versandkosten

Ort, Datum

Unterschrift