

Im Hofstätt 11
D- 72359 Dotternhausen
Tel +49 (0)7427 9480-0
Fax +49 (0)7427 9480-25
e-mail info@proactiv-gmbh.de
www.proactiv-gmbh.de

Kostenvoranschlag _____

Datum

Bestellung _____

Datum

gemäss AGB PRO ACTIV GmbH

Firmenstempel / Firmenanschrift

Ihre Kundennummer: _____
Ansprechpartner bei Rückfragen: _____

Kundenname / Kommission

Name: _____
Strasse: _____
PLZ Ort: _____
Tel: _____
Fax: _____
e-mail: _____
Geb.-Dat.: _____
Kostenträger: _____
Indikation: _____

Körpermasse

Körpergröße: _____ cm
Gewicht: _____ kg
Unterschenkel-
länge UL _____ cm

anatomisches Mass: Kniekehle bis
Schuhsohle

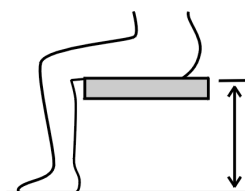

LIFT

mit mechanischer Sitzhöhenverstellung
Zugelassen bis 120 kg Zuladung

Pos. 540 000

9060 100 000 SFr. 8225.-



Rollstuhlmasse

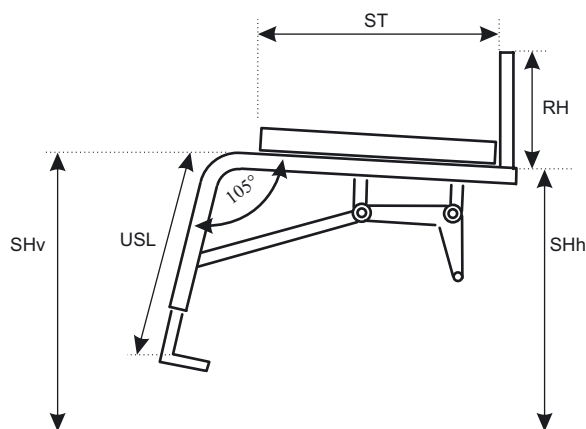

Masse bitte eintragen:

Sitzbreite SB: _____ cm

Sitztiefe ST: _____ cm

Unterschenkellänge
Rahmenmass USL: _____ cm

Rückenhöhe RH: _____ cm

Körpergewicht _____ kg

Sitzbreite: 35cm - 46cm

Sitztiefe: 35cm - 48cm

Unterschenkellänge*: 30cm - 50cm

Rückenhöhe: 20cm - 48cm

Sitzhöhe hinten (24" Rad): ca. 45cm

Sitzhöhe vorne (5" Rad): ca. 50cm

Kniewinkel: 105°

Alle Masse sind in 1cm Schritten erhältlich.
Sondermasse sind auf Anfrage gegen Aufpreis möglich.

Rahmen

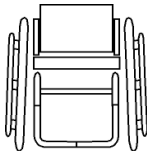

- Vorbau gerade Form**
9060 100 010

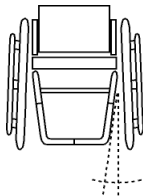

- Vorbau V-Form**
9060 100 020

Achtung: Fussauflagefläche
x=SB-(0,25 x USL + 6cm)

Individuelle Anfertigung

Nach Anfrage und Prüfung

- Sitzbreite 30-34cm**
mit Chassisbreite 35cm
und / oder
Sitztiefe 25-34 cm
mit Vorverlagerung der
Rückenlehne
9060 601 001 **SFr. 1122.-**
- Sitzbreite 47-50cm**
9060 100 050 **SFr. 1184.-**
- USL 20-29 cm**
(nur für durchgehenden
Fussbügel)
9060 601 000 **SFr. 208.-**

Lieferzeit ca. 4-5 Wochen; bei
individueller Kundenanfertigung
verlängert sich die Lieferzeit.

Rahmenfarbe

9000 100 170

- brilliant silber
 neon gelb
 light orange
 fire red
 brilliant rot
 sky blue
 light blue
 brilliant blau
 apple green
 tiefschwarz effektgrün
 tiefschwarz RAL 9005
 tiefschwarz effekt silber
 anthrazit RAL 7016
 schwarz matt

Lagerblöcke, Lenkgabeln und
Antriebsräder schwarz

Rückenlehne

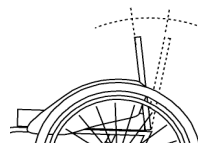

- Rückenlehne abfaltbar**
7-fach winkelverstellbar
mit integrierten Alu-
Seitenteilen
9060 400 010

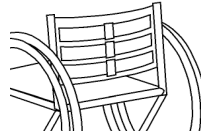

- Anpassrücken und Rückenpolster für anatomische Anpassung**
9060 802 010

- Rückenhöhenverstellung**
3-5cm(nur in Kombination
mit höhenverstellbaren
Schiebegriffen)
9060 802 100 **SFr. 153.-**



- Rückenquerbügel**
zur Stabilisierung der
Rückenlehne,
9060 400 830

Schiebegriffe

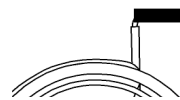

- Alu-Schiebegriffe**
fest montiert ab RH 23cm
9060 401 050



- Schiebegriffe**
von hinten am Rücken-
rohr angeschraubt
9060 401 076 **SFr. 228.-**

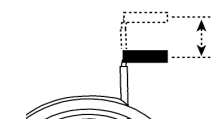

- Sicherheitsschiebegriffe, stufenlos höhenverstellbar**
ab RH 30cm
Pos. 500 130
9060 401 060 **SFr. 223.-**

Sitzbespannung

- body contour**
9060 801 025
- offenes Gurtsystem**
9060 801 010 **SFr. 74.90**

Sitzkissen

- Sitzkissen Standard**
Bezug schwarz
atmungsaktiv
- Höhe 3cm
 Höhe 4cm
 Höhe 6cm
- Pos. 500 209**
9000 805 180 **SFr. 112.-**
- Anti Dekubitus PRO ACTIV**
Bezug schwarz atmungs-
aktiv bis max. 50x50cm
- Höhe 4cm
 Höhe 6cm
- Pos. 500 208**
9000 805 200 **SFr. 450.-**

- Sitzkissen ist vorhanden**

Fabrikat / Typ _____

Kissenhöhe _____

Hubmechanismus

- Mechanische Sitzhöhenverstellung um 30cm**
über Gasdruckfedern bis max.2x1200N (bis ca. 85kg)
Art.9060 100 500
- Mechanische Sitzhöhenverstellung um 30cm**
über Gasdruckfedern bis max.4x900N (ab ca. 85kg)
inkl. Hebelverlängerung
Art.9060 100 510 **SFr. 933.-**

Radplatten

- Radplatte für**
SH hinten = ca. 45cm
(bei 24" Rad)
9060 201 100
- Radplatte für**
SH hinten = ca. 42cm
(bei 24" Rad)
9060 201 120 **SFr. 241.80**

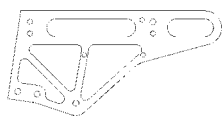

- Verlängerte Radplatte**
Radstandsverlängerung
um 7,5cm
Pos. 500 115
9060 201 110 **SFr. 241.80**

- Anbau Drehmomentstütze für e-motion Antrieb**
1/2" Achse,
Buchslänge 50,8mm (2")
9060 201 200 **SFr. 284.-**

- Antriebsradplatte vorbereitet für e-fix Adaption**
1/2" Achse,
Buchslänge 50,8mm (2")
9060 201 220 **SFr. 284.-**

Serienmässige Ausstattung
mit 12mm Buchsen/Achsen

Radsturz

- 1° Sturz**
Gesamtbreite=ca SB+22cm*
9060 202 000

*Greifring eng montiert

Armstütze

- Armstütze mit Alu-Griffbügel und Auslösemechanik**
 - Auslösung rechts
 - Auslösung links
 9060 403 040
- Armpolster, 25cm lang**
9060 403 340 **SFr. 101.70**
- Armpolster, 38cm lang**
9060 403 350 **SFr. 101.70**
- Hebelverlängerung für Auslösemechanik mit schwenkbarer Griffleiste**
9060 403 440 **SFr. 165.-**
- Auslösemechanik, zusätzl. mit Druckplatte ausgestattet**
für Kraftunterstützung der Fingerfunktion
(Armpolster nicht möglich)
9060 403 450 **SFr. 258.-**

Bremssystem

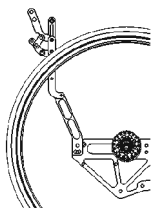

- Kniehebelbremssystem**
9060 701 010
- Stop Lock Nabenbremse**
9060 705 010 **SFr. 324.-**

Fussbügel

- Fussbügel durchgehend,**
höhenverstellbar \pm 3cm
 - mit Rohr-Auflagebügel
9060 601 010
 - mit gummierter Auflageplatte, winkelverstellbar
14 cm tief
Pos. 500 107
9060 610 000 **SFr. 148.-**
 Bei x < 22cm wird der Fussbügel parallel ausgeführt

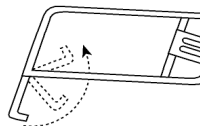

- Fussbügel nach hinten hochfaltbar,**
ab USL 42cm, ab SB 38cm
nur für V-Form
9060 602 010 **SFr. 279.-**
 - mit Rohr-Auflagebügel
 - mit gummierter Auflageplatte, winkelverstellbar,
14 cm tief
Pos. 500 107
9060 610 000 **SFr. 148.-**

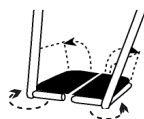

- Geteilte Fussstütze**
mit gummierter Auflageplatte, winkelverstellbar,
seitlich hochklappbar,
nach aussen schwenkbar,
höhenverstellbar
(nicht abnehmbar),
mit Rahmenverstärkung
bei V-Form: ab SB 40cm
9060 603 200 **SFr. 392.-**
- Geteilte Fussstütze mit abschwenkbarem Rahmenvorbau,**
abnehmbar, höhenverstellbar,
mit gummierter Auflage
9060 618 100 **SFr. 525.-**

Adaptionen

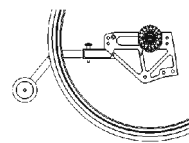

- Kippstütze, abnehmbar**
Paar
9060 300 100

Lenkräder



- Steckachse für Lenk-
radgabel
Pos. 500 131
9000 500 200 SFr. 198.-
- Standard (82A)*
 - 4"
 - 5"
 9060 501 010
- 5" Leichtlauf Alu-Felge*
9000 501 200 SFr. 135.-
- 5" Comfort Alu-Felge *
9000 501 210 SFr. 135.-
- 5", 2-Komponenten*
9000 501 030 SFr. 54.-
- Skaterollen 80mm*
9000 501 110 SFr. 72.-
- Skaterollen 100mm*
9000 501 12 0 SFr. 72.-
- Sicherheits-Leucht-
rolle 100mm*
9000 501 220 SFr. 122.-
- Federgabel mit
5" Alu-Rad mit
Leichtlaufbereifung
9000 500 160 SFr. 412.-

*pannensicher

6" Lenkräder auf Anfrage
nach Prüfung, nur bei
Rahmenvorbau V-Form

Antriebsräder

- 24" Alu-Felge,
36 Speichen
9000 203 000
- 24" Doppelwandfelge
36 Speichen
9000 203 100 SFr. 198.-
- 25" Doppelwandfelge
36 Speichen
9000 203 200 SFr. 198.-
- 26" Doppelwandfelge
36 Speichen
9000 203 300 SFr. 198.-

Bereifung

- Hochdruck-Leichtlauf
9000 204 000
- Hochdruck-Profil nur 24"
9000 204 010
- Speed Air, blau
für 24"/26"
9000 204 121 SFr. 45.60
- Marathon Smart Guard
mit Pannenschutz-
protektor für 24" / 26"
Pos. 500 202
9000 204 030 SFr. 45.60
 - schwarz
 - grau
- Pannenschutzeinlage-
band für Luftbereifung
Pos. 500 202
9000 206 100 SFr. 59.50
- Pannensicher nur 24"
nicht mit 18-Speichen-Rad
Pos. 500 202
9000 204 200 SFr. 178.-

Greifringe

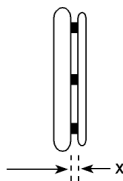

- Greifring Anbau**
 - weit x=19mm
 - eng x=11mm
- Greifring Edelstahl
9000 205 010
- Greifring Aluminium
pulverbeschichtet in
Rahmenfarbe
9000 205 020
- Greifring Aluminium
poliert und harteloxiert
9000 205 030 SFr. 162.-
- Greifring Titan (nur 24")
9000 205 040 SFr. 285.-
- Greifring Ultra-Grip
(sehr griffig)
Pos. 500 110
9000 205 070 SFr. 405.-
- Greifring Ergo Grip
Pos. 500 110
9000 205 080 SFr. 405.-
- Greifring Dual Grip
Pos. 500 110
9000 205 110 SFr. 236.-
- Greifring Überzüge
Silicon, ohne Struktur
Pos. 500 110
9000 205 100 SFr. 236.-
- Finger- und Speichen-
schutz
Farbe: transparent
Pos. 500 125
9000 206 300 SFr. 215.-

Zubehör

- Sicherheitsbeckengurt
mit Gurtschloss
Pos. 500 111
9000 902 100 SFr. 79.80
- Stockhalter mit
Nylonbecher, flexibel
Pos. 500 129
9000 902 310 SFr. 138.80
- Beleuchtungs-Set mit
Akku u. Ladegerät
9000 903 270 SFr. 106.-
- Werkzeug-Set
9000 901 500 SFr. 89.50
- Handluftkompressor
mit Manometer
9000 901 100 SFr. 113.-
- Lenkradgabel-Wechsel-
satz mit Steckachse
(ohne Lenkrad)
9000 500 300 SFr. 378.-
- Arretierbarer Antriebsrad-
Achsverschluss (Tetra-Clip)
9000 206 400 SFr. 180.-
- Transporttasche für
Antriebsräder
9000 903 530 SFr. 78.50
- Accessoire-Tasche
17 x 13 x 5cm
9000 903 600 SFr. 77.20

Die Preise verstehen sich zzgl. 7.6% MWST.
und Versandkosten.

Ort, Datum

Unterschrift